

# NINZ

FIREDOORS

## Catalogo generale





## Indice generale NINZ

PRESENTAZIONE AZIENDA	2 - 5
PORTE TAGLIAFUOCO Univer e Proget	6 - 55
PORTE MULTIUSO Rever, Univer e Proget	56 - 119
VERNICIATURA E DECORI NDD	120 - 127
ACCESSORI	128 - 151
DISPOSITIVI	152 - 187
NORMATIVE	188 - 192
INFORMAZIONI, AVVERTENZE	193 - 194

### PRESENTAZIONE - L'AFFIDABILITÀ DELL'ESPERIENZA

Ninz S.p.A. è leader in Italia nella produzione di porte tagliafuoco con il 70% del mercato. Esperienza consolidata nel settore, conoscenza delle normative e ottimo rapporto qualità-prezzo sono i tratti distintivi dell'azienda, che nel corso degli anni ha ampliato l'offerta produttiva fino a comprendere porte metalliche multiuso e una vasta gamma di accessori. Oltre che in Italia, la Ninz S.p.A. commercializza i propri prodotti in oltre 60 Paesi ogni anno.

La produzione avviene nei due stabilimenti di Bolzano e Ala (TN), dove sono situati anche il settore ricerca e sviluppo, gli uffici commerciali e la logistica. Un terzo stabilimento è attualmente in fase di ultimazione sempre ad Ala, per un ulteriore potenziamento della capacità produttiva.

Da piccola carpenteria metallica a conduzione familiare fondata nel 1953, l'azienda si è trasformata nel corso degli anni in un'importante realtà industriale che oggi conta 250 dipendenti. Principale artefice della crescita è stato il suo titolare Karl Ninz, che nel 1976 diede inizio alla produzione di porte tagliafuoco.



### PROGETTAZIONE E RICERCA - CON LO SGUARDO AL FUTURO

Un team di ingegneri e tecnici esperti si occupa del miglioramento continuo dei prodotti, coniugando un'estrema attenzione alle normative antincendio vigenti con le esigenze pratiche di costruttori, posatori e serramentisti. Da questa ricerca, in particolare, sono nate tipologie di installazioni certificate per il montaggio delle porte tagliafuoco su elementi di supporto diversificati: muratura cartongesso, falsotelaio.



Grazie allo studio approfondito della normativa straniera, Ninz S.p.A. è riuscita a certificare i propri prodotti anche in molti stati esteri, tra cui Francia, Slovenia, Russia, Romania...



Ninz S.p.A. dispone di porte multiuso che soddisfano i requisiti di isolamento termico, acustico/tenuta all'aria ed acqua, resistenza al carico del vento ecc. e sono dotate di marcatura **CE** secondo EN 14351-1:2006 + A2:2016 come "porte esterne pedonali".

### PRODUZIONE - VERSATILITÀ E DESIGN

La capacità produttiva è di 2000 porte al giorno, suddivise attualmente nelle linee denominate PROGET (tagliafuoco e multiuso), UNIVER (tagliafuoco e multiuso) e REVER (multiuso). La produzione avviene su commessa, anche per quantitativi minimi, perché grazie alla vasta gamma di colori, accessori e specchiature disponibili possono essere soddisfatte anche le aspettative del cliente più esigente.

La personalizzazione del prodotto raggiunge la sua massima espressione con la tecnologia NDD (Ninz Digital Decor), una verniciatura decorativa di esclusiva Ninz che permette la riproduzione di qualsiasi soggetto (scritte, immagini, logo) sulla superficie dell'anta. In questo modo il prodotto, come recita il claim di NDD, diventa molto più di una porta tagliafuoco, trasformandosi in un versatile elemento di design nelle mani di architetti e progettisti. Per questo progetto l'azienda ha ottenuto il prestigioso premio „Design Security & Safety Award“ nel 2007.



### COMMERCIALIZZAZIONE - IN UN'OTTICA DI SERVIZIO

Grazie alla loro affidabilità e qualità, le porte tagliafuoco Ninz trovano collocazione in ogni parte d'Italia e in molti paesi del mondo negli edifici ad elevata presenza di pubblico, dove la sicurezza delle persone deve essere garantita: nelle scuole, negli ospedali, nelle fiere, nei centri commerciali e produttivi, negli alberghi, nei musei...

La distribuzione dei prodotti sul territorio italiano è capillare grazie ad una fitta rete di rivenditori coadiuvati da più di cento agenti.

La puntualità delle consegne è uno dei principali punti di forza dell'azienda e si realizza grazie ad un'accurata pianificazione della produzione e alla qualità del servizio di trasporto organizzato direttamente dalla sede.

Il servizio offerto da Ninz S.p.A. ai suoi clienti italiani è completato dall'ufficio tecnico-commerciale interno, che affianca agenti e clienti nelle fasi di pre e post-vendita, e dall'ufficio pose, che su richiesta organizza e segue direttamente l'installazione dei prodotti.

Per la commercializzazione all'estero, Ninz S.p.A. si avvale, a seconda degli stati, di agenti, rivenditori esclusivisti o di una rete di clienti retail, supportati da un ufficio tecnico-commerciale interno dedicato.

Grazie allo speciale imballo in gabbie di legno e alla creazione di una rete logistica locale, è stato possibile mettere a punto un servizio di trasporto quotidiano per la Francia, e visto il grande successo che sta riscontrando sarà presto esteso ad altri paesi europei.

### CERTIFICAZIONE ISO 9001:2015

L'azienda Ninz è sempre stata consapevole dell'importanza della qualità nel mercato globale come fattore strategico per il successo delle imprese e durante tutti questi anni si è sempre impegnata per mantenere questo obiettivo al primo posto. Seguendo questi principi è sorta l'esigenza di dimostrare concretamente l'impegno profuso per il raggiungimento di obiettivi come qualità e ricerca della reciproca soddisfazione nei rapporti con clienti e fornitori. Pertanto l'azienda ha deciso di intraprendere lo sviluppo di un sistema di gestione della qualità, certificato secondo la norma EN ISO 9001:2015 sotto il controllo e la verifica dell'ente certificatore CERTIFICARSI EOOD.

In sintesi, il sistema EN ISO 9001:2015 permette la soddisfazione complessiva di tutte le parti interessate (clienti, fornitori, società e dipendenti) attraverso:

- definizione di ruoli e responsabilità
- definizione di modalità operative
- rispetto dei contratti e delle leggi
- motivazione del personale e ottimizzazione dei tempi e dell'impiego delle risorse con aumento della produttività
- riduzione dei costi, aumento dei ricavi e quindi aumento complessivo dell'efficienza
- conseguimento degli obiettivi aziendali
- miglioramento continuo delle prestazioni e dell'immagine aziendale



## CERTIFICATO

Nr. 50 100 17297 Rev.001

SI ATTESTA CHE / THIS IS TO CERTIFY THAT

IL SISTEMA DI GESTIONE PER LA QUALITÀ DI  
THE QUALITY MANAGEMENT SYSTEM OF



NINZ S.p.A.

SEDE LEGALE E OPERATIVA:  
REGISTERED OFFICE AND OPERATIONAL SITE:

CORSO TRENTO 2/A  
IT - 38061 ALA (TN)

SEDI OPERATIVE: VEDI ALLEGATO 1 / OPERATIONAL SITES: SEE ANNEX 1

È CONFORME AI REQUISITI DELLA NORMA  
HAS BEEN FOUND TO COMPLY WITH THE REQUIREMENTS OF

**UNI EN ISO 9001:2015**

QUESTO CERTIFICATO È VALIDO PER IL SEGUENTE CAMPO DI APPLICAZIONE  
THIS CERTIFICATE IS VALID FOR THE FOLLOWING SCOPE OF APPLICATION

**Progettazione, produzione e posa in opera di chiusure tagliafuoco, porte metalliche e maniglioni antipanco e commercializzazione di accessori di completamento (IAF 17, 28)**

**Design, production and installation of fire door closings, metal doors and panic bar and trade of complementary accessories (IAF 17, 28)**

Per l'Organismo di Certificazione  
For the Certification Body  
TUV Italia S.r.l.

Validità / Validity

Dal / From: 2024-01-27

Ai / To: 2027-01-26



SGQ N° 049A

Modello: High Standard di Modulo Riconoscimento  
EU, IAF, ILAC  
Regolamento UE, NF and LAC Mutual  
Recognition Agreements

*Francesco Scarlata*  
Francesco Scarlata  
Direttore Divisione Business Assurance  
Business Assurance Division Manager

Data emissione /  
Issuing Date

2024-01-17

PRIMA CERTIFICAZIONE / FIRST CERTIFICATION: 2012-01-27 (EMESSO DA ALTRO OGCI ISSUED BY OTHER OGCI)  
LA VALIDITÀ DEL PRESENTE CERTIFICATO È SOTTOPOSTA A SOVVIGILANZA PERIODICA A 12 MESI E AL RESAME COMPLETO DEL SISTEMA DI GESTIONE AZIENDALE CON PERIODICITÀ TRIENNALE  
THE VALIDITY OF THE PRESENT CERTIFICATE DEPENDS ON THE ANNUAL SUPERVISANCE EVERY 12 MONTHS AND ON THE COMPLETE REVIEW OF COMPANY'S MANAGEMENT SYSTEM EVERY THREE YEARS

ZERTIFIKAT ◆ CERTIFICATE ◆ 認證證書 ◆ CERTIFICADO ◆ CERTIFICAT

## ATTESTATO CRIBIS PRIME COMPANY

Ninz S.p.A. ha ottenuto l'attestato di «Cribis Prime Company» da parte di Cribis Dun & Bradstreet, organizzazione che opera su scala mondiale nel campo della Business Information e che raccoglie rapporti su oltre 200 milioni di aziende in oltre 230 paesi.

Questo nuovo riconoscimento per l'anno 2018 di affidabilità economico-commerciale conferma la nostra capacità di mantenere una leadership, già riconosciuta dal 2015 con l'attestato di «Rating Cribis D&B 1», non solo a livello qualitativo e di prodotto, bensì anche nella corretta gestione organizzativa, amministrativa e finanziaria dell'azienda.

L'attestato «Prime Company» certifica che la nostra azienda si presenta come una realtà solida, puntuale nei pagamenti ed estremamente affidabile grazie ad una forte consistenza finanziaria basata esclusivamente su mezzi propri e alla totale assenza d'indebitamento verso istituti di credito.

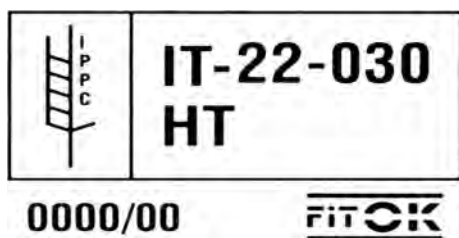

## MARCHIO FITOSANITARIO VOLONTARIO FITOK

Uno dei punti di forza di Ninz S.p.A. è sempre stato la consegna puntuale dei propri prodotti, tramite imballaggi realizzati internamente e su misura, per la massima protezione dagli urti durante il trasporto e per la perfetta conservazione presso il cliente prima della posa.

In quest'ottica l'azienda si è attivata per conservare la possibilità di inviare i propri imballaggi in quei paesi in cui è obbligatorio il trattamento fitosanitario del legno. Infatti il legno, quando utilizzato come materiale da imballaggio, rappresenta un potenziale canale di introduzione e diffusione degli organismi nocivi. Per questo si è reso necessario diminuire il rischio di possibili infestazioni, introducendo alcune misure fitosanitarie con lo scopo di evitare possibili impatti economici ed ambientali sul patrimonio forestale mondiale.

Il consorzio Conlegno è stato riconosciuto dal Ministero delle Politiche Agricole Alimentari e Forestali come soggetto gestore del marchio internazionale di prodotto IPPC/FAO, che certifica procedure e trattamenti fitosanitari conformi al Regolamento ISPM N°15.



Fin dal 2008 Ninz S.p.A. ha aderito al consorzio Conlegno, ottenendo l'autorizzazione per la gestione e il mantenimento del marchio Fitosanitario Volontario FI-TOK. Attualmente Ninz acquista dai suoi fornitori esclusivamente semilavorati in legno trattati termicamente, liberi quindi da parassiti, con i quali realizza pallet e gabbie su misura, sfruttando il proprio impianto automatizzato realizzato appositamente. L'azienda è in grado quindi di soddisfare le richieste dei propri clienti di marchiare pallet e gabbie con il marchio fitosanitario FITOK per l'invio in quei paesi extraeuropei che richiedono il rispetto del Regolamento ISPM N°15.

**“tecnologia d’avanguardia  
per la protezione dal fuoco”**



# Porte UNIVER NINZ

VERSIONE TAGLIAFUOCO

CARATTERISTICHE	8 - 11
OPTIONAL SPECIFICI	12 - 13
PRESTAZIONI AGGIUNTIVE	14 - 22
SEZIONI PORTA - RIFERIMENTI DIMENSIONALI	23
MISURE D'ORDINAZIONE	24 - 25
MODALITÀ DI FISSAGGIO	26
MISURE PASSAGGIO - INGOMBRI MASSIMI	27

# Caratteristiche

Porte tagliafuoco UNIVER

**NINZ**  
FIREDOORS

UNIVER  
tagliafuoco

## CHE COSA LA RENDE SPECIALE?

### “Qualità innanzitutto”

- Porta interamente zincata, comprese le parti “nascoste”
- Costruita con lamiera zincata a caldo, sistema “Sendzimir”
- Protezione dalla corrosione anche nei bordi tagliati della lamiera
- Verniciata con polveri epossipoliesteri termoindurite in forno a 180°
- Ragguardevole spessore dello strato di vernice (oltre 70 micron)
- Ottima resistenza alla corrosione dimostrata da test di 500 ore in nebbia salina
- nalterabilità alle forti variazioni climatiche, dimostrata da test di 2000 ore con cicli da +60° a -10° e umidità 75%
- Finitura di elevata qualità estetica
- Struttura gofrata antigraffio della vernice
- Personalizzazione con ampia scelta di colori RAL

### “Praticità di impiego”

- Reversibilità della porta\*
- Non serve indicare in fase d’ordine il senso di apertura
- Vantaggio di ridurre le scorte per i rivenditori
- Semplifica la scelta al cliente finale
- Diversi sistemi di fissaggio in un’unica porta
- Omologazione per fissaggio alla muratura, sia con zanche che tasselli

### “Rispondenza alle Normative”

- Ricerca svolta internamente avvalendosi di adeguate apparecchiature di prova
- Si eseguono test al fuoco, secondo UNI 9723 e EN 1634-1
- Si eseguono test meccanici per la marcatura **CE** degli accessori
- Accessori della porta marcati **CE** studiati e dimensionati per soddisfare i requisiti previsti dalle norme europee
- Accurata scelta dei materiali e della metodologia di costruzione
- Certificata CE per uso esterno
- Severi controlli sul prodotto in conformità alle caratteristiche dichiarate
- Assoluta certezza di funzionalità nel tempo
- Porte “Omologate” nel rispetto del D.M. 21 giugno 2004
- Fornite con la documentazione richiesta dalle vigenti disposizioni di legge

### “Tecnologia di costruzione”

- La produzione si avvale di moderni e funzionali impianti che utilizzano le tecnologie più avanzate nei metodi di costruzione, ciò consente una costanza di qualità e uno standard elevato
- Tutto il processo produttivo si sviluppa all’interno degli stabilimenti Ninz, dalla materia prima fino al prodotto verniciato ed imballato, ciò assicura un controllo a 360° della porta

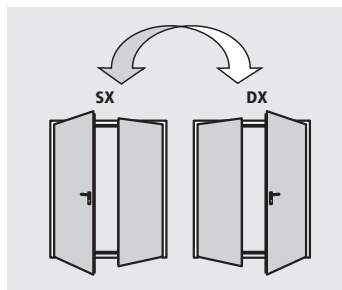
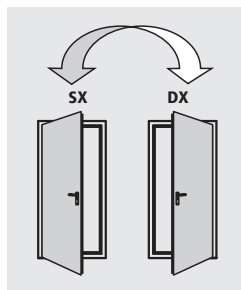

Porta ad un’anta disponibile nelle classi:

🔥 EI<sub>2</sub> 60 🔥 REI 120

🔥 EI<sub>2</sub> 60 CE 🔥 EI<sub>2</sub> 90 CE



Porta a due ante disponibile nelle classi:

🔥 EI<sub>2</sub> 60 🔥 REI 120

🔥 EI<sub>2</sub> 60 CE 🔥 EI<sub>2</sub> 90 CE



\*escluso in combinazione con alcuni optional

# Caratteristiche

Porte tagliafuoco UNIVER

**NINZ**<sup>®</sup>  
FIREDOORS

UNIVER  
tagliafuoco

## ELEMENTI DI SERIE

### Anta

- Realizzata in lamiera d'acciaio zincata a caldo sistema "Sendzimir", pressopiegata ed elettrosaldata a punti
- Battuta perimetrale su 4 lati
- Rinforzi interni in profilo di acciaio zincato a caldo
- Pacco coibente realizzato con lana minerale trattata
- Piastre interne per eventuale montaggio di chiudiporta e maniglioni
- Spessore di 60 mm

### Telaio

- Realizzato in lamiera d'acciaio zincato a caldo sistema "Sendzimir"
- Sedi per guarnizione termoespandente e guarnizione di battuta
- Adatto per il fissaggio alla muratura mediante zanche o tasselli
- Coprifilo staccabile per appoggio su pavimento finito
- Traverso da asportare per esecuzione senza battuta
- Riscontri in plastica nera per scrocco serratura e rostri
- Telaio assemblato per le porte ad 1 anta
- Telaio da assemblare per le porte a 2 ante

### Guarnizioni termoespandenti

- Montate sui profili verticali del telaio e profilo verticale centrale delle porte a due ante
- Da montare in cantiere per traverso superiore del telaio
- Montate sopra e sotto le ante REI 120 e EI<sub>2</sub>90

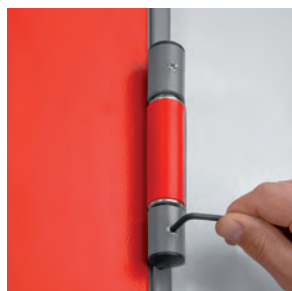

### Cerniere

- Nr. 2 cerniere a tre ali, per ogni anta
- Una portante dotata di sfere reggispinta e viti per la registrazione verticale dell'anta, marcata **CE** secondo EN 1935, classificata per portata fino a 160 kg, durabilità 200.000 cicli, idonea all'uso su porta tagliafuoco
- Una dotata di molla per l'autochiusura dell'anta

### Rostrì

- Nr. 2 rostri di sicurezza applicati dal lato cerniere

### Serratura

- Serratura reversibile con scrocco e catenaccio centrale
- Marcata **CE** conforme alla norma EN 12209
- Inserto con chiave patent, predisposizione per cilindro tipo europeo

### Maniglia

- Maniglia per porte tagliafuoco, in plastica nera e anima in acciaio
- Sottoplastra in acciaio con foro cilindro
- Copriplacca in plastica nera
- Viti di fissaggio e inserto per chiave tipo patent

# Caratteristiche

Porte tagliafuoco UNIVER

**NINZ**<sup>®</sup>  
FIREDOORS

UNIVER  
tagliafuoco

## ELEMENTI DI SERIE

### Regolatore di chiusura

- Di serie le porte a 2 ante prevedono il regolatore di chiusura RC/STD per la corretta sequenza di chiusura delle ante
- Marcatura **CE** conforme alla norma EN 1158

### Controserratura

- Tipo "Flush-bolt" per l'autobloccaggio dell'anta passiva
- Comando a leva per lo sbloccaggio

### Sistema di aggancio superiore anta passiva

- Dispositivo azionato dalla contro serratura che riscontra nell'apposita controbocchetta superiore
- Controbocchetta superiore in plastica nera con rullo in acciaio

### Sistema di aggancio inferiore anta passiva

- Asta verticale con puntale in acciaio che riscontra nell'apposita controbocchetta inferiore
- Controbocchetta inferiore (boccola a pavimento) in plastica autoestinguente nera, per porta senza battuta inferiore
- Controbocchetta inferiore in plastica nera con rullo in acciaio, per porta con battuta inferiore

### Targhetta di contrassegno

- Targhetta metallica con dati di identificazione della porta, secondo quanto previsto dalla vigente normativa



Verniciatura standard - fascia 01: RAL 9010

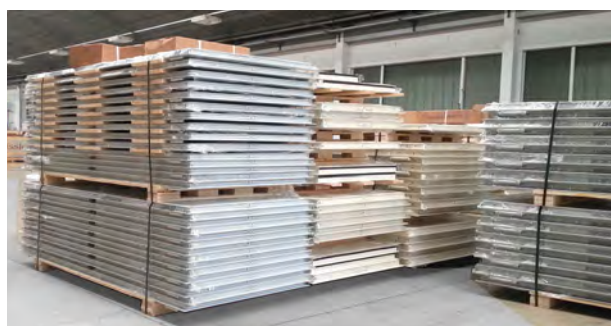
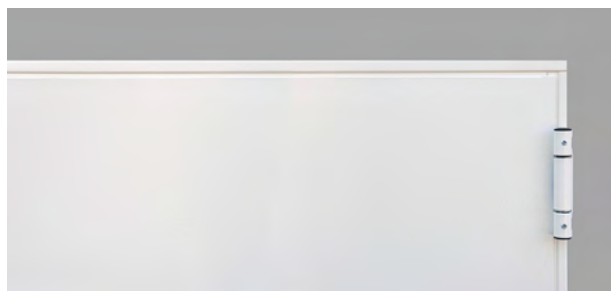

### Finitura

- Verniciatura di serie con polveri epossipoliesteri termoidrurate in forno a 180°, superficie a struttura gofrata antigraffio
- Colore standard RAL 9010

### Imballaggio standard

- Protezione singola porta tramite film di polietilene (PE) estensibile
- Telai assemblati per le porte ad 1 anta
- Telai separati per le porte a 2 ante
- Pallettizzate su bancale in legno

### NOTE

In caso di riverniciatura della porta seguire le indicazioni specifiche descritte nella pagina "verniciatura".

### ELEMENTI OPTIONAL

Su richiesta sono disponibili un'ampia scelta di accessori e tipi di finiture per valorizzare ancor di più la porta Univer.

Determinati accessori, se applicati, consentono di risolvere:

#### Esigenze in materia di sicurezza

- Porte per uscita antipanico (vedi maniglioni antipanico)
- Porte per uscita di emergenza (vedi maniglie di emergenza)
- Porte normalmente aperte che si devono chiudere in caso d'incendio (vedi sistemi di trattenuta ante)

#### Esigenze di installazione e impiego

- Imbotti
- Gocciolatoi
- Viti di fissaggio speciali
- Fascioni inox
- Oblò
- Scossalina

#### Esigenze di controllo accesso

- Tramite serrature ad attivazione elettrica
- Tramite elettromaniglie
- Tramite magneti di blocco

#### Miglioramento delle prestazioni

- Guarnizioni di battuta
- Cilindri
- Chiudiporta
- Regolatori di chiusura speciali
- Maniglie speciali



#### NOTE

Le specifiche dettagliate degli optional si possono trovare nel presente catalogo ai capitoli:

- Verniciatura e decori NDD
  - Accessori per porte in metallo
  - Maniglie d'emergenza e maniglioni antipanico
- In mancanza di specificazione del senso di apertura le porte vengono fornite destre (DX) a tirare

#### Personalizzazione delle finiture

- Verniciatura nei colori da scegliere nell'ampia gamma RAL
- NDD – Ninz Digital Decor, rappresentazioni grafiche eseguite con getti di speciali inchiostri e protezione mezzo smalto trasparente. Possibilità infinite di decori personalizzabili a seconda dell'ambientazione della porta
- Maniglie inox
- Maniglie colorate

#### Protezione massima nell'imballo

Robuste gabbie di legno a protezione delle porte e relativi accessori:

- Porte decorate NDD
- Cantieri
- Spedizioni all'estero
- Trasporti speciali

I seguenti optional fanno perdere la reversibilità alla porta Univer, comportando di indicare in fase d'ordine il senso di apertura:

- Maniglione antipanico SLASH
- Maniglione antipanico per anta passiva
- Oblò
- Serratura MAC
- Elettromaniglia ELM/fs e ELM/mt
- Serrature speciali (Stel 15)
- NDD - Ninz Digital Decor

# Optional specifici

Porte tagliafuoco UNIVER



UNIVER  
tagliafuoco

## OBLÒ CON VETRO TAGLIAFUOCO

Su richiesta le porte ad una e due ante possono essere dotate di oblò rotondi o rettangolari, con vetro stratificato resistente al fuoco e relative cornici di contenimento fissate con viti. Le copricornici sono di serie sugli oblò rotondi e a richiesta sui rettangolari.

### Limiti prescritti dalle normative

In base alle norme UNI 9723 e EN 1634-1, la vetratura del campione provato, nell'applicazione sulla porta si può ridurre in dimensione ma mai aumentare, viceversa i bordi attorno al vetro si possono aumentare e mai ridurre. I limiti che seguono rispettano pertanto tali prescrizioni.

### Bordi, posizione oblò

Come "misura bordo" si intende la distanza che c'è dal perimetro del vetro al foro muro della porta.

### Posizione in altezza oblò rotondi

dimensioni oblò	FM H	posizione
Ø 300	minimo 2050	Y=1600
Ø 300	minore di 2050	Y=FM H - 450
Ø 400	minimo 2150	Y=1600
Ø 400	da 2050 a 2149	Y=1550
Ø 400	minore di 2050	Y=FM H - 500

### Posizione in altezza oblò rettangolari

dimensioni oblò L x H	FM H	posizione
250/300 x 400	minimo 2150	Z=1450
250/300 x 400	da 2050 a 2149	Z=1350
250/300 x 400	minore di 2050	Z=FM H - 700

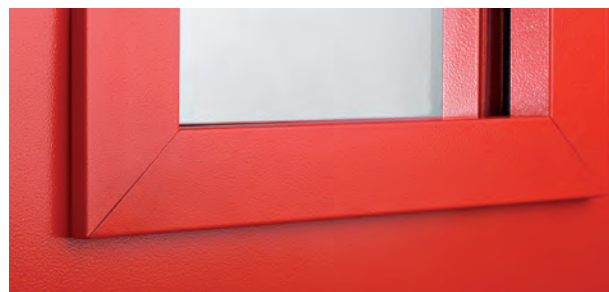
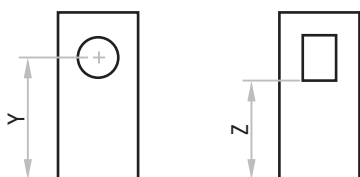

### NOTE

Per gli oblò rettangolari le copricornici sono opzionali.

### Sezione vetro rotondo

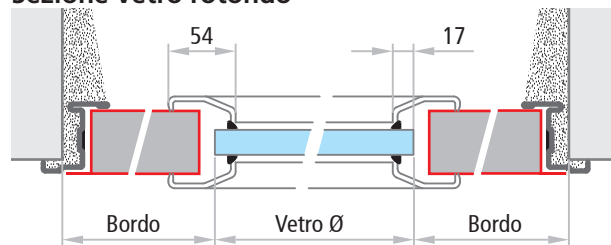

### Sezione vetro rettangolare

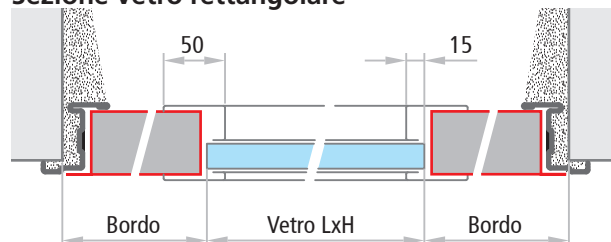

### NOTE

Le posizioni dei vetri sopra indicate sono quelle standard. Posizioni diverse saranno prese in considerazione solo se rispettano i bordi minimi "a" e "b". Il vetro non può essere smontato se non per eventuale sostituzione. In presenza di oblò, è sempre consigliabile che la porta sia dotata di un chiudiporta a chiusura controllata.



# Optional specifici

Porte tagliafuoco UNIVER

**NINZ**  
FIREDOORS



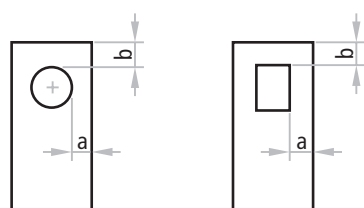

UNIVER  
tagliafuoco

## Dimensioni vetro

		bordo min.		dimensioni FM L min.
		a	b	
	Ø 300	220	300	740
	Ø 400			840
	Ø 300	220	300	L1 740 + L2 400
	Ø 400			L1 840 + L2 400
	Ø 300	220	300	L1 740 + L2 740
	Ø 400			L1 840 + L2 840



## Dimensioni vetro

		bordo min.		dimensioni FM L min.
		a	b	
	250 x 400	250	300	750
	300 x 400			800
	250 x 400	300	300	850
	300 x 400			900
120				
	250 x 400	300	300	L1 850 + L2 400
	300 x 400			L1 900 + L2 400
	250 x 400	300	300	L1 850 + L2 850
	300 x 400			L1 900 + L2 900

NOTE

Oblò rettangolari e rotondi non ammessi per porte REI 120 ad un'anta con dimensioni foro muro FM L superiori a 1167mm

Oblò rotondi non ammessi per porte tagliafuoco CE

## IMBOTTE PER PORTE UNIVER

### IM 12

Imbotte da accoppiare al telaio Univer con funzione di rivestimento del vano muro. Realizzata con lamiera d'acciaio zincata a caldo sistema "Sendzimir", verniciata con polveri epossipoliesteri nello stesso colore del telaio. Profilo su tre lati, giunzione a 90° degli angoli superiori, fissaggio mediante viti e tasselli (viti e tasselli non compresi).

**IM 12: da applicare su muri spessore min. 80mm**

### IM 14

Imbotte telescopica da avvitare al telaio Univer con funzione di rivestimento del vano muro. Composta da due profili sormontati, con range di regolazione di 25mm. Realizzata con lamiera d'acciaio zincata a caldo sistema "Sendzimir", verniciata con polveri epossipoliesteri nello stesso colore del telaio. Profilo su tre lati, giunzione a 90° degli angoli superiori.

Completa di viti di fissaggio. I fori sul telaio per il fissaggio dell'imbotte sono da realizzare in cantiere. Si consiglia la combinazione con guarnizione di battuta CR così da nascondere le teste delle viti.

**IM 14: da applicare su muri spessore min. 135mm**



## GUARNIZIONI DI BATTUTA CR

Guarnizione di battuta in profilo estruso colore nero da tagliare ed inserire a pressione nell'apposito canale del telaio perimetrale.

Guarnizione di battuta in profilo estruso colore nero con autoadesivo da tagliare ed applicare sul giunto centrale delle porte a 2 ante.



# Prestazioni aggiuntive

Porte tagliafuoco UNIVER

**NINZ**  
FIREDOORS

UNIVER  
tagliafuoco

## PORTE INTERNE PEDONALI

Rapporto di prova EI<sub>2</sub>60 N° CPR/35/04/2019  
Rapporto di prova REI 120 N° CPR/35/06/2019



Le porte pedonali interne non sono soggette alla marcatura CE in quanto la relativa norma EN 14351-2 non è stata ancora armonizzata, le prestazioni contenute nella norma possono essere comunque di riferimento per classificare la porta per interno, quali ad esempio:

- permeabilità all'aria secondo EN 1026
- trasmittanza termica secondo EN ISO 10077-1:2018 e EN ISO 10077-2:2018

Nel listino prezzi delle porte tagliafuoco UNIVER sono riportati i Combo Ecobonus che applicati alla porta rendono la stessa con prestazione aggiuntive.

I combo Ecobonus si possono applicare alle porte tagliafuoco OMOLOGATE di cui al DM 21 giugno 2004, in quanto l'agevolazione fiscale interessa anche le porte che "delimitano l'edificio verso locali non riscaldati" purchè rispettino i limiti massimi di trasmittanza termica U in funzione della zona climatica di appartenenza (Decreto 26 gennaio 2010).

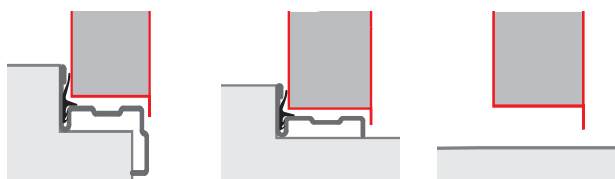

## ATTENZIONE

I valori di trasmittanza termica  $W/m^2K$  riportati nella tabella accanto, derivano da calcolo secondo le norme EN ISO 10077-1:2018 e EN ISO 10077-2:2018, su campioni di dimensione 1,23 x 2,18 per area  $\leq 3,6m^2$  e su campioni di dimensione 2,00 x 2,18 per area  $> 3,6m^2$ .

Tutti i valori prestazionali indicati nella tabella sono validi solo se la porta è installata nel rispetto dei seguenti accorgimenti:

- per Combo Ecobonus/CB (con battuta inferiore)
  - telaio su 4 lati
  - nel caso la porta sia installata su una via di esodo, è necessario realizzare dal lato a spingere, uno spessoramento del pavimento per colmare il dislivello fra il pavimento ed il traverso di battuta.
  - isolamento del telaio tramite riempimento con malta cementizia
  - applicazione delle guarnizioni di battuta su tutto il perimetro del telaio e sul montante centrale delle porte a due ante
  - sigillatura del bordo perimetrale telaio (lato a spingere) con silicone neutro
  - oblò della dimensione max 300 x 400mm
- per Combo Ecobonus/SB (senza battuta inferiore)
  - telaio su 3 lati
  - isolamento del telaio tramite riempimento con malta cementizia
  - applicazione delle guarnizioni di battuta sui 3 lati del telaio e sul montante centrale delle porte a due ante
  - sigillatura del bordo perimetrale telaio (lato a spingere) con silicone neutro
  - oblò della dimensione max 300 x 400mm

Consiglio Nazionale delle Ricerche  
Istituto per la BioEconomia

CNR IBE - Via F. Biagi n. 75, San Michele all'Adige - Trento T. 0461 660111 Fax 0461 650045

CNR - IBE U 0000804 13/02/2020	LABORATORIO SERRAMENTI E FACCIATE CONTINUE
RAPPORTO DI PROVA N° CPR/35/06/2019 San Michele all'Adige, 07/02/2020	

COMMITTENTE: NINZ S.p.a. Corso Trento, 2/A - 38061 Ala (TN)
COSTRUTTORE: NINZ S.p.a. Corso Trento, 2/A - 38061 Ala (TN)
OGGETTO: PORTA
MODELLO: UNIVER REI 120 / EI <sub>2</sub> 60
MATERIALE: profilato metallico, coibente
DIMENSIONI: Spessore anta (mm) 60

PROVE ESEGUITE SOTTO NOTIFICA (NB 2127):  
 CALCOLO DELLA TRASMITTANZA TERMICA SECONDO NORME UNI EN ISO 10077-2:2018 e UNI EN ISO 10077-1:2018

DATA ACCETTAZIONE PREVENTIVO: 23/12/2019 (prot.n. 0003210/2019)  
DATA INIZIO PROVE: 04/02/2020 DATA FINE PROVE: 06/02/2020

IL PRESENTE RAPPORTO DI PROVA È COMPOSTO DA:  
n° 05 pagine di rapporto di prova  
n° 23 pagine di allegati tecnici

DIRETTORE TECNICO  
Gala Pasetto  
IBE

MOD 00 00 13 - Format Rev 05 Rapporto di prova rilasciato sotto notifica ai sensi del Reg. (UE) n. 305/2011 (CPR) Pg. 1/5

FIRENZE BOLOGNA CATANIA ROMA SASSARI S.MICHELE ALL'ADIGE

C.F. 8006430696 - P.IVA 02118311006



PEC: protocollo.ibe@pec.cnr.it

# Prestazioni aggiuntive

Porte tagliafuoco UNIVER

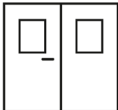
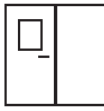

UNIVER  
tagliafuoco

Porta Univer TAGLIAFUOCO		DIMENSIONE FM L X H	Combo Ecobonus/CB con battuta inferiore e guardnizione CR su 4 lati		Combo Ecobonus/SB senza battuta inferiore e con guarnizione CR su 3 lati	
			EI <sub>2</sub> 60	REI 120	EI <sub>2</sub> 60	REI 120
Un'anta cieca 	UNI EN 1026:2001	≤ 3,6 m2				
	Permeabilità all'aria		Classe 2	Classe 2	N.P.D.	N.P.D.
	UNI EN 10077-1-2:2018					
	Trasmittanza termica		1,5 W/m <sup>2</sup> K	1,5 W/m <sup>2</sup> K	1,5 W/m <sup>2</sup> K	1,5 W/m <sup>2</sup> K
Anta con oblò 300x400 	UNI EN 1026:2001	≤ 3,6 m2				
	Permeabilità all'aria		Classe 2	Classe 2	N.P.D.	N.P.D.
	UNI EN 10077-1-2:2018					
	Trasmittanza termica		2,0 W/m <sup>2</sup> K	2,0 W/m <sup>2</sup> K	2,0 W/m <sup>2</sup> K	2,0 W/m <sup>2</sup> K
Due ante chieche 	UNI EN 1026:2001	≤ 3,6 m2				
	Permeabilità all'aria		Classe 3	Classe 3	N.P.D.	N.P.D.
	UNI EN 10077-1-2:2018					
	Trasmittanza termica		1,9 W/m <sup>2</sup> K	1,9 W/m <sup>2</sup> K	1,9 W/m <sup>2</sup> K	1,9 W/m <sup>2</sup> K
	UNI EN 1026:2001	> 3,6 m2				
	Permeabilità all'aria		Classe 3	Classe 3	N.P.D.	N.P.D.
	UNI EN 10077-1-2:2018					
	Trasmittanza termica		1,5 W/m <sup>2</sup> K	1,5 W/m <sup>2</sup> K	1,5 W/m <sup>2</sup> K	1,5 W/m <sup>2</sup> K
Due ante con oblò 300x400  	UNI EN 1026:2001	≤ 3,6 m2				
	Permeabilità all'aria		Classe 3	Classe 3	N.P.D.	N.P.D.
	UNI EN 10077-1-2:2018					
	Trasmittanza termica		2,4 W/m <sup>2</sup> K	2,4 W/m <sup>2</sup> K	2,4 W/m <sup>2</sup> K	2,4 W/m <sup>2</sup> K
	UNI EN 1026:2001	> 3,6 m2				
	Permeabilità all'aria		Classe 3	Classe 3	N.P.D.	N.P.D.
	UNI EN 10077-1-2:2018					
	Trasmittanza termica		2,2 W/m <sup>2</sup> K	2,1 W/m <sup>2</sup> K	2,1 W/m <sup>2</sup> K	2,1 W/m <sup>2</sup> K

### PORTE INTERNE PEDONALI

Rapporto di classificazione IFT N° 21-000932-PR02



### PRESTAZIONE DI TENUTA AL FUMO

È la capacità di un elemento di ridurre o eliminare il passaggio del fumo da un lato della porta all'altro. Sono definiti due livelli di prestazione al fumo.

**Tenuta al fumo Sa:** quando il massimo valore di dispersione misurato a temperatura ambiente e ad una pressione di 25 Pascal non è maggiore di 3 m<sup>3</sup>/h per metro della fessura fra anta e telaio della porta escludendo la perdita attraverso la soglia pavimento.

**Tenuta al fumo S200:** quando il massimo valore di dispersione, misurato a temperatura ambiente e a 200° C e fino ad una pressione di 50 Pascal, non è maggiore di 20 m<sup>3</sup>/h per una porta singola o di 30 m<sup>3</sup>/h per una porta a due ante.

La tenuta al fumo viene verificata con una specifica prova tecnica in conformità alla norma UNI EN 1634-3, mentre la classificazione è prevista dalla norma UNI EN 13501-2 secondo i seguenti criteri:

**Sa** considera solo la tenuta a temperatura ambiente  
**S200** considera la tenuta a temperatura ambiente e a 200° C

Le porte UNIVER sono certificate per la tenuta al fumo secondo la norma EN 1634-3 e classificate Sa/S200 in base alla EN 13501-2. Nell'apposita sezione del listino sono riportati i Combo che aggiunti alla porta rendono la stessa con prestazioni di tenuta al fumo.

### ATTENZIONE

La prestazione Sa/S200 è valida solo se la porta è installata con i seguenti accessori e provvedimenti:

- senza traverso inferiore del telaio
- riempimento della fessura fra telaio e parete con malta cementizia
- applicazione della guarnizione di battuta sul telaio perimetrale e sul montante centrale delle porte a due ante (fig. 1 e 2)
- applicazione della guarnizione sottoporta (fig. 3)
- montaggio del regolatore di chiusura RC/Std per la corretta sequenza di chiusura delle porte a 2 ante (fig. 4)

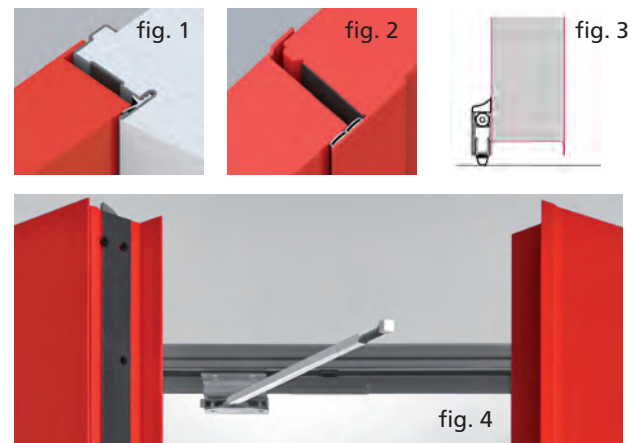

**Nachweis**  
Rauchdichtheit und selbstschließende Eigenschaft von Bauteilen

Klassifizierungsbericht  
Nr.: 21-000932-PR02  
(KB-C05-01-de-01)

**Auftraggeber**  
NINZ s.p.a.  
Corso Trento 2/A  
38061 ALA  
(Italien)

**Erstellt durch die notifizierte Stelle**  
ift Rosenheim GmbH  
Theodor-Gießl-Straße 7-9  
83026 Rosenheim  
(Deutschland)

**Nummer der notifizierten Stelle**  
0757

**Bezeichnung**  
"UNIVER Multi EI; 30 / EI; 60 / EW 60 / REI 60 / EI; 90 / REI 120"  
(nach den Angaben des Auftraggebers)

**Klassifizierung**  
Klassifizierung zum Rauchdichtheit und selbstschließende Eigenschaft  
nach EN 13501-2:2007+A1:2009 / EN 13501-2:2016

**Abgabennummer**  
1

**Grundlagen**  
EN 13501-2:2007+A1:2009  
EN 13501-2:2016  
EN 1634-3:2004/AC:2006  
EN 1191:2017  
EN 16034:2014

**Verwendungshinweise**  
Dieser Klassifizierungsbericht definiert die Klassifizierung, die dem Bauteil gemäß Produktname in Übereinstimmung mit dem Verfahren nach EN 13501-2 zugeordnet wird. Dieses Dokument stellt keine Typengenehmigung oder Zertifizierung dar.

**Gültigkeit**  
Der Nachweis ermöglicht keine Aussage über weitere leistungs- und qualitätsbestimmenden Eigenschaften des Produkts.

**Vorfachzeichnungshinweise**  
Es gilt das ift-Merkblatt „Bedingoutizen und Hinweise zur Benutzung von ift-Notifizierungen“.

**Inhalt**  
Dieser Klassifizierungsbericht besteht aus 13 Seiten und darf nicht auszugsweise benutzt oder auszugsweise reproduziert werden:

1. Einleitung
2. Details zum klassifizierten Produkt
3. Prüfberichte/Berichte zum erweiterten Anwendungsbereich und Prüfergebnisse zum Nachweis der Klassifizierung
4. Klassifizierung und Anwendungsbereich
5. Einschränkungen

Rauchschutzabschluss

**Klassifizierung**  
**S<sub>a</sub> / S<sub>200</sub> C5**

ift Rosenheim  
13.01.2022

*Gerhard Wackerbauer*  
Dr. Gerhard Wackerbauer, Dipl. Phys.  
Leitung Technische Bewertung  
Zertifizierungs- & Überwachungsstelle

*Christine Schmaus*  
Christine Schmaus, Dipl.-Ing. (FH)  
Projektingenieur  
Zertifizierungs- & Überwachungsstelle

ift Rosenheim GmbH  
Theodor-Gießl-Str. 7-9  
83026 Rosenheim

Kontakt  
Tel. +49 89 2011 261-0  
Fax +49 89 2011 261-200  
www.ift-rosenheim.de

Prüfung und Zertifizierung - ift ROSENHEIM 11025  
Prüfungszentrum - EN ISO/IEC 17025  
Zertifizierung - ift ROSENHEIM 11025  
Zertifizierung - ift ROSENHEIM 11025

ifft bau 0757  
ifft bau 0757  
ifft bau 0757

ifft bau 0757  
ifft bau 0757  
ifft bau 0757

## PORTE ESTERNE PEDONALI

Certificato CE 1404-CPR-3734 per porte EI<sub>2</sub>60  
 Certificato CE 1404-CPR-3735 per porte EI<sub>2</sub>90  
 EN 16034:2014 e EN 14351-1:2006+A2:2016

Le norme EN 16034 e EN 14351-1 definiscono per porta esterna la porta che separa il clima interno dal clima esterno di una costruzione. Per questo impiego le porte devono essere marcate  in conformità alle norme EN 16034:2014 EN 16034:2014 e EN 14351-1:2006+A2:2016 e se la porta è posizionata su una via d'esodo, dotata quindi di dispositivo antipanco o di emergenza, allora è anche soggetta alla valutazione e alla verifica della costanza della prestazione secondo il "Sistema I" obbligando il produttore a disporre del Certificato di Costanza delle Prestazioni rilasciato da un Organismo Notificato, che per NINZ S.p.A. sono gli attestati 1404 - CPR - 3734 e 1404 - CPR - 3735.

Le porte Univer tagliafuoco per esterno devono essere commissionate con gli appositi Combo CE Est disponibili nel listino Univer tagliafuoco, da scegliere in funzione ai requisiti essenziali riportati nelle tabelle delle pagine seguenti e tenendo conto di quelli obbligatori secondo le disposizioni nazionali vigenti.

In questo modo ogni porta disporrà della prescritta marcatura  e della documentazione richiesta dalla vigente normativa.

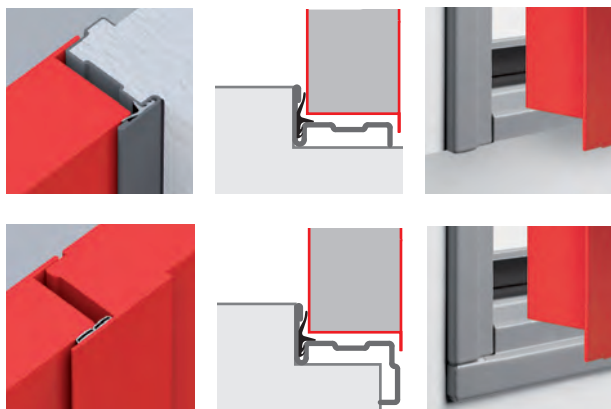

## ATTENZIONE

Per i limiti dimensionali, i bordi minimi e le possibilità produttive è necessario fare riferimento alle pagine specifiche del presente catalogo.

I valori di trasmittanza termica W/m<sup>2</sup>K riportati nelle tabelle delle pagine accanto derivano da calcolo secondo la norma EN ISO 10077-1, applicato su campioni di dimensione 1,23 x 2,18 per area ≤ 3,6m<sup>2</sup> e su campioni di dimensione 2,00 x 2,18 per area >3,6m<sup>2</sup>.

Tutti i valori prestazionali indicati nella tabella sono validi solo se la porta è installata con i seguenti accessori e provvedimenti:

- presenza del traverso di battuta inferiore
- nel caso in cui la porta venga installata in una via di esodo è necessario realizzare uno spessoramento del pavimento, dal lato a spingere della porta, per colmare interamente il dislivello fra il pavimento ed il traverso di battuta inferiore
- isolamento del telaio tramite riempimento con schiuma poliuretanicca o malta cementizia
- applicazione delle guarnizioni di battuta su tutto il perimetro del telaio e sul montante centrale delle porte a due ante
- sigillatura del bordo perimetrale telaio (lato a spingere) con silicone neutro
- per porte con oblò: presenza di vetro tagliafuoco per esterni di dimensioni 300x400.

## NOTE

Per indicazioni riguardanti l'installazione all'esterno consultare le "Avvertenze" riportate sull'ultima pagina del presente catalogo.



Certificate  
of constancy of performance

1404 – CPR – 3734

In compliance with Regulation (EU) No 305/2011 of the European Parliament and of the Council of 9 March 2011 (the Construction products Regulation or CPR), this certificate applies to the construction product

**Single and double leaf fire door UNIVER EI 60**  
(doors that fall within the scope of standard EN 14351-1:2006+A2:2016)

placed on the market under the name or trade mark of  
**NINZ S.p.A.,**  
**Corso Trento 2, 38061 Ala (TN), Italy**  
 and produced in the manufacturing plant  
**NINZ S.p.A.,**  
**Corso Trento 2, 38061 Ala (TN), Italy.**

This certificate attests that all provisions concerning the assessment and verification of constancy of performance described in Annex ZA of the standards

**EN 16034:2014 and EN 14351-1:2006+A2:2016**

under system 1 for the performance set out in this certificate are applied and that the factory production control conducted by the manufacturer is assessed to ensure the

**constancy of performance of the construction product.**

This certificate was first issued on 4. 6. 2024 and will remain valid until 4. 6. 2029 as long as neither the harmonised standards, the construction products, the AVCP method nor the manufacturing conditions in the plant are modified significantly, unless suspended or withdrawn by the notified product certification body.

Detailed information about the scope of the product is given in the annex to this certificate.

Ljubljana, 4. 6. 2024

Authorised signatory of the Certification body:  
 mag. Egon Miošič, univ. dipl. inž. grad.





# Prestazioni aggiuntive

Porte tagliafuoco UNIVER

**NINZ**  
FIREDOORS

UNIVER  
tagliafuoco

Porta Univer TAGLIAFUOCO EI <sub>2</sub> 60		Telaio angolare	Combo con battuta inferiore, guarnizione di battuta CR su 4 lati e chiudiporta per versione C5		Combo con guarnizione di battuta CR su 3 lati; guarnizione sottoporta e chiudiporta per versione C5	
			CE	CE C5	CE S200/GS CE S 200/GSV	CE S200/GS C5 CE S200/GSV C5
<b>Un'anta cieca</b>  	<b>EN 16034:2014</b>					
	Resistenza al fuoco	✓	EI <sub>2</sub> 60	EI <sub>2</sub> 60	EI <sub>2</sub> 60	EI <sub>2</sub> 60
	Controllo del fumo	✓	N.P.D.	N.P.D.	Sa / S200	Sa / S200
	Capacità di sblocco - chiusura	✓	N.P.D.	N.P.D.	N.P.D.	N.P.D.
	Chiusura automatica	✓	C	C	C	C
	Durabilità capacità di rilascio	✓	N.P.D.	N.P.D.	N.P.D.	N.P.D.
	Durabilità chiusura automatica					
	- contro la degradazione	✓	0	5	0	5
	- contro la corrosione	✓	N.P.D.	N.P.D.	N.P.D.	N.P.D.
	<b>EN 14351-1:2006+A2:2016</b>					
	Permeabilità all'aria	✓	2	2	2	2
	Tenuta all'acqua	✓	2A	2A	N.P.D.	N.P.D.
	Resistenza al carico del vento					
	- porta di FM ≤ 900x2150	✓	C2	C2	N.P.D.	N.P.D.
	- porta di FM > 900x2150	✓	N.P.D.	N.P.D.	N.P.D.	N.P.D.
	Resistenza all'urto	✓	N.P.D.	N.P.D.	N.P.D.	N.P.D.
	Capacità portante disp.sicurezza	✓	Passa	Passa	Passa	Passa
	Prestazione acustica	✓	N.P.D.	N.P.D.	N.P.D.	N.P.D.
	Trasmittanza termica	✓	1,49 W/m <sup>2</sup> K	1,49 W/m <sup>2</sup> K	N.P.D.	N.P.D.
	Capacità di sblocco - apertura	✓	N.P.D.	N.P.D.	N.P.D.	N.P.D.
<b>Un'anta con oblò 300x400</b>  	<b>EN 16034:2014</b>					
	Resistenza al fuoco	✓	EI <sub>2</sub> 60	EI <sub>2</sub> 60	EI <sub>2</sub> 60	EI <sub>2</sub> 60
	Controllo del fumo	✓	N.P.D.	N.P.D.	Sa / S200	Sa / S200
	Capacità di sblocco - chiusura	✓	N.P.D.	N.P.D.	N.P.D.	N.P.D.
	Chiusura automatica	✓	C	C	C	C
	Durabilità capacità di rilascio	✓	N.P.D.	N.P.D.	N.P.D.	N.P.D.
	Durabilità chiusura automatica					
	- contro la degradazione	✓	0	5	0	5
	- contro la corrosione	✓	N.P.D.	N.P.D.	N.P.D.	N.P.D.
	<b>EN 14351-1:2006+A2:2016</b>					
	Permeabilità all'aria	✓	2	2	2	2
	Tenuta all'acqua	✓	2A	2A	N.P.D.	N.P.D.
	Resistenza al carico del vento					
	- porta di FM ≤ 900x2150	✓	C2	C2	N.P.D.	N.P.D.
	- porta di FM > 900x2150	✓	N.P.D.	N.P.D.	N.P.D.	N.P.D.
	Resistenza all'urto	✓	N.P.D.	N.P.D.	N.P.D.	N.P.D.
	Capacità portante disp.sicurezza	✓	Passa	Passa	Passa	Passa
	Prestazione acustica	✓	N.P.D.	N.P.D.	N.P.D.	N.P.D.
	Trasmittanza termica	✓	2,01 W/m <sup>2</sup> K	2,01 W/m <sup>2</sup> K	N.P.D.	N.P.D.
	Capacità di sblocco - apertura	✓	N.P.D.	N.P.D.	N.P.D.	N.P.D.

# Prestazioni aggiuntive CE

Porte tagliafuoco UNIVER

**NINZ**  
FIRE DOORS

UNIVER  
tagliafuoco

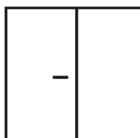
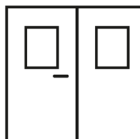
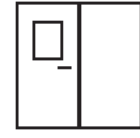

Porta Univer TAGLIAFUOCO EI <sub>2</sub> 60  Certificato CE: 1404-CPR-3734		Telaio angolare	Combo con battuta inferiore, guarnizione di battuta CR su 4 lati e chiudiporta per versione C5		Combo con guarnizione di battuta CR su 3 lati; guarnizione sottoporta e chiudiporta per versione C5	
			CE	CE C5	CE S200/GS CE S 200/GSV	CE S200/GS C5 CE S200/GSV C5
<b>Due ante cieche</b>  	<b>EN 16034:2014</b>					
	Resistenza al fuoco	✓	EI <sub>2</sub> 60	EI <sub>2</sub> 60	EI <sub>2</sub> 60	EI <sub>2</sub> 60
	Controllo del fumo	✓	N.P.D.	N.P.D.	Sa / S200	Sa / S200
	Capacità di sblocco - chiusura	✓	N.P.D.	N.P.D.	N.P.D.	N.P.D.
	Chiusura automatica	✓	C	C	C	C
	Durabilità capacità di rilascio	✓	N.P.D.	N.P.D.	N.P.D.	N.P.D.
	Durabilità chiusura automatica					
	- contro la degradazione	✓	0	5	0	5
	- contro la corrosione	✓	N.P.D.	N.P.D.	N.P.D.	N.P.D.
	<b>EN 14351-1:2006+A2:2016</b>					
	Permeabilità all'aria	✓	3	3	3	3
	Tenuta all'acqua	✓	3A - 9B	3A - 9B	N.P.D.	N.P.D.
	Resistenza al carico del vento					
	- porta di FM ≤ 2000x2150	✓	C2	C2	N.P.D.	N.P.D.
	- porta di FM > 2000x2150	✓	N.P.D.	N.P.D.	N.P.D.	N.P.D.
	Resistenza all'urto	✓	N.P.D.	N.P.D.	N.P.D.	N.P.D.
	Capacità portante disp.sicurezza	✓	Passa	Passa	Passa	Passa
	Prestazione acustica	✓	N.P.D.	N.P.D.	N.P.D.	N.P.D.
	Trasmittanza termica per FM ≤ 3,6 m <sup>2</sup>	✓	1,88 W/m <sup>2</sup> K	1,88 W/m <sup>2</sup> K	N.P.D.	N.P.D.
	Trasmittanza termica per FM > 3,6 m <sup>2</sup>	✓	1,52 W/m <sup>2</sup> K	1,52 W/m <sup>2</sup> K	N.P.D.	N.P.D.
Capacità di sblocco - apertura	✓	N.P.D.	N.P.D.	N.P.D.	N.P.D.	
<b>Due ante con oblò 300x400</b>    	<b>EN 16034:2014</b>					
	Resistenza al fuoco	✓	EI <sub>2</sub> 60	EI <sub>2</sub> 60	EI <sub>2</sub> 60	EI <sub>2</sub> 60
	Controllo del fumo	✓	N.P.D.	N.P.D.	Sa / S200	Sa / S200
	Capacità di sblocco - chiusura	✓	N.P.D.	N.P.D.	N.P.D.	N.P.D.
	Chiusura automatica	✓	C	C	C	C
	Durabilità capacità di rilascio	✓	N.P.D.	N.P.D.	N.P.D.	N.P.D.
	Durabilità chiusura automatica					
	- contro la degradazione	✓	0	5	0	5
	- contro la corrosione	✓	N.P.D.	N.P.D.	N.P.D.	N.P.D.
	<b>EN 14351-1:2006+A2:2016</b>					
	Permeabilità all'aria	✓	3	3	3	3
	Tenuta all'acqua	✓	3A - 9B	3A - 9B	N.P.D.	N.P.D.
	Resistenza al carico del vento					
	- porta di FM ≤ 2000x2150	✓	C2	C2	N.P.D.	N.P.D.
	- porta di FM > 2000x2150	✓	N.P.D.	N.P.D.	N.P.D.	N.P.D.
	Resistenza all'urto	✓	N.P.D.	N.P.D.	N.P.D.	N.P.D.
	Capacità portante disp.sicurezza	✓	Passa	Passa	Passa	Passa
	Prestazione acustica	✓	N.P.D.	N.P.D.	N.P.D.	N.P.D.
	Trasmittanza termica per FM ≤ 3,6 m <sup>2</sup>	✓	2,91 W/m <sup>2</sup> K	2,91 W/m <sup>2</sup> K	N.P.D.	N.P.D.
	Trasmittanza termica per FM > 3,6 m <sup>2</sup>	✓	2,15 W/m <sup>2</sup> K	2,15 W/m <sup>2</sup> K	N.P.D.	N.P.D.
Capacità di sblocco - apertura	✓	N.P.D.	N.P.D.	N.P.D.	N.P.D.	

# Prestazioni aggiuntive

Porte tagliafuoco UNIVER

**NINZ**  
FIREDOORS

UNIVER  
tagliafuoco



Porta Univer TAGLIAFUOCO EI <sub>2</sub> 90  Certificato CE: 1404-CPR-3735		Telaio angolare	Combo con battuta inferiore, guarnizione di battuta CR su 4 lati e chiudiporta per versione C5		Combo con guarnizione di battuta CR su 3 lati; guarnizione sottoporta e chiudiporta per versione C5	
			CE	CE C5	CE S200/GS CE S 200/GSV	CE S200/GS C5 CE S200/GSV C5
Un'anta cieca 	<b>EN 16034:2014</b>					
	Resistenza al fuoco	✓	EI <sub>2</sub> 90	EI <sub>2</sub> 90	EI <sub>2</sub> 90	EI <sub>2</sub> 90
	Controllo del fumo	✓	N.P.D.	N.P.D.	Sa / S200	Sa / S200
	Capacità di sblocco - chiusura	✓	N.P.D.	N.P.D.	N.P.D.	N.P.D.
	Chiusura automatica	✓	C	C	C	C
	Durabilità capacità di rilascio	✓	N.P.D.	N.P.D.	N.P.D.	N.P.D.
	Durabilità chiusura automatica					
	- contro la degradazione	✓	0	5	0	5
	- contro la corrosione	✓	N.P.D.	N.P.D.	N.P.D.	N.P.D.
	<b>EN 14351-1:2006+A2:2016</b>					
	Permeabilità all'aria	✓	2	2	2	2
	Tenuta all'acqua	✓	2A	2A	N.P.D.	N.P.D.
	Resistenza al carico del vento					
	- porta di FM ≤ 900x2150	✓	C2	C2	N.P.D.	N.P.D.
	- porta di FM > 900x2150	✓	N.P.D.	N.P.D.	N.P.D.	N.P.D.
	Resistenza all'urto	✓	N.P.D.	N.P.D.	N.P.D.	N.P.D.
	Capacità portante disp.sicurezza	✓	Passa	Passa	Passa	Passa
	Prestazione acustica	✓	N.P.D.	N.P.D.	N.P.D.	N.P.D.
	Trasmittanza termica	✓	1,49 W/m <sup>2</sup> K	1,49 W/m <sup>2</sup> K	N.P.D.	N.P.D.
	Capacità di sblocco - apertura	✓	N.P.D.	N.P.D.	N.P.D.	N.P.D.

# Prestazioni aggiuntive

Porte tagliafuoco UNIVER



UNIVER  
tagliafuoco

Porta Univer TAGLIAFUOCO EI <sub>2</sub> 90  Certificato CE: 1404-CPR-3735		Telaio angolare	Combo con battuta inferiore, guarnizione di battuta CR su 4 lati e chiudiporta per versione C5		Combo con guarnizione di battuta CR su 3 lati; guarnizione sottoporta e chiudiporta per versione C5	
			CE	CE C5	CE S200/GS CE S 200/GSV	CE S200/GS C5 CE S200/GSV C5
Due ante cieche 	<b>EN 16034:2014</b>					
	Resistenza al fuoco	✓	EI <sub>2</sub> 90	EI <sub>2</sub> 90	EI <sub>2</sub> 90	EI <sub>2</sub> 90
	Controllo del fumo	✓	N.P.D.	N.P.D.	Sa / S200	Sa / S200
	Capacità di sblocco - chiusura	✓	N.P.D.	N.P.D.	N.P.D.	N.P.D.
	Chiusura automatica	✓	C	C	C	C
	Durabilità capacità di rilascio	✓	N.P.D.	N.P.D.	N.P.D.	N.P.D.
	Durabilità chiusura automatica					
	- contro la degradazione	✓	0	5	0	5
	- contro la corrosione	✓	N.P.D.	N.P.D.	N.P.D.	N.P.D.
	<b>EN 14351-1:2006+A2:2016</b>					
	Permeabilità all'aria	✓	3	3	3	3
	Tenuta all'acqua	✓	3A - 9B	3A - 9B	N.P.D.	N.P.D.
	Resistenza al carico del vento					
	- porta di FM ≤ 2000x2150	✓	C2	C2	N.P.D.	N.P.D.
	- porta di FM > 2000x2150	✓	N.P.D.	N.P.D.	N.P.D.	N.P.D.
	Resistenza all'urto	✓	N.P.D.	N.P.D.	N.P.D.	N.P.D.
	Capacità portante disp.sicurezza	✓	Passa	Passa	Passa	Passa
	Prestazione acustica	✓	N.P.D.	N.P.D.	N.P.D.	N.P.D.
	Trasmittanza termica per FM ≤ 3,6 m <sup>2</sup>	✓	1,88 W/m <sup>2</sup> K	1,88 W/m <sup>2</sup> K	N.P.D.	N.P.D.
	Trasmittanza termica per FM > 3,6 m <sup>2</sup>	✓	1,51 W/m <sup>2</sup> K	1,51 W/m <sup>2</sup> K	N.P.D.	N.P.D.
Capacità di sblocco - apertura	✓	N.P.D.	N.P.D.	N.P.D.	N.P.D.	

# Prestazioni aggiuntive

Porte tagliafuoco UNIVER

**NINZ**<sup>®</sup>  
FIREDOORS

UNIVER  
tagliafuoco

Requisiti essenziali*	EN 16034	EN 14351
Resistenza al fuoco	SI	NO
Controllo del fumo	SI	NO
Autochiusura	SI	NO
Durabilità delle prestazioni	SI	NO
Isolamento termico DLgs 19.08.2005 n. 192 e 29.12.2006 n. 311, DM 2.04.1998	NO	SI
Permeabilità all'aria DM 2.04.1998	NO	SI
Tenuta all'acqua	NO	NO
Prestazione acustica	NO	NO
Resistenza al vento DL 6.09.2005 n. 206, DM 14.01.2008	NO	NO
Capacità portante dei dispositivi di sicurezza DL 19.09.1994 n. 626	NO	SI
Capacità di rilascio/sblocco (obbligatorio per porte posizionate su vie di esodo)	NO	SI

#### ATTENZIONE

Per le porte esposte agli agenti atmosferici e/o al sole, il cliente dovrà adottare opportune precauzioni al fine di evitare il degrado nel tempo, in particolare:

- Pensiline/tettoie o scossaline
- Verniciatura per esterno con protezione raggi UV
- L'uso di RAL chiari per evitare il surriscaldamento delle lamiera

\* Obbligatorio secondo disposizioni nazionali cogenti

# Sezioni porta - Riferimenti dimensionali

Porte tagliafuoco UNIVER



UNIVER  
tagliafuoco

## Porta ad un'anta

Sezione orizzontale

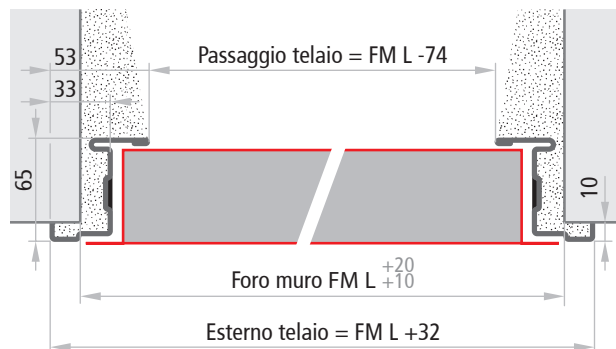

## Porta senza battuta inferiore

Sezione verticale

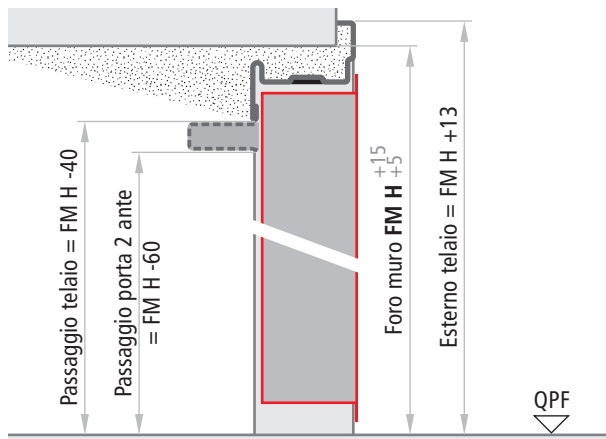

## Porta con battuta inferiore interna ed esterna

Sezione verticale

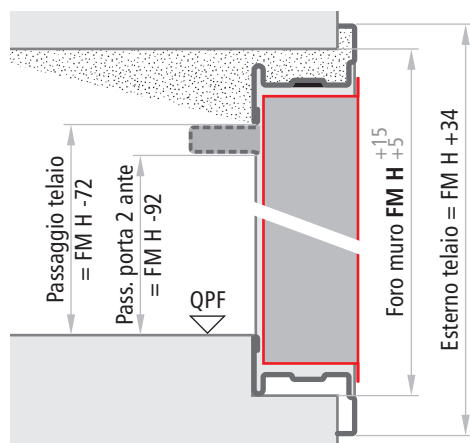

## Porta con battuta inferiore interna

Sezione verticale

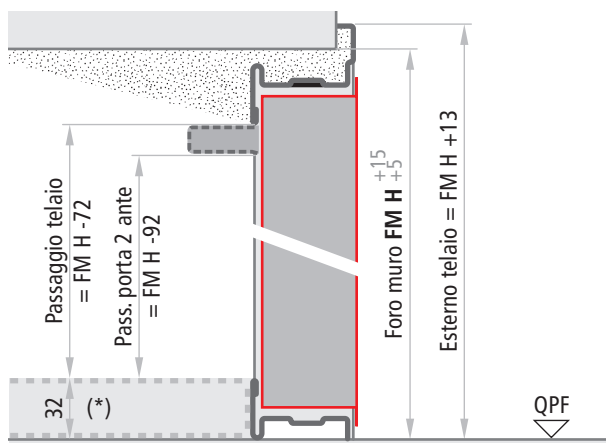

## Porta a due ante

Sezione orizzontale

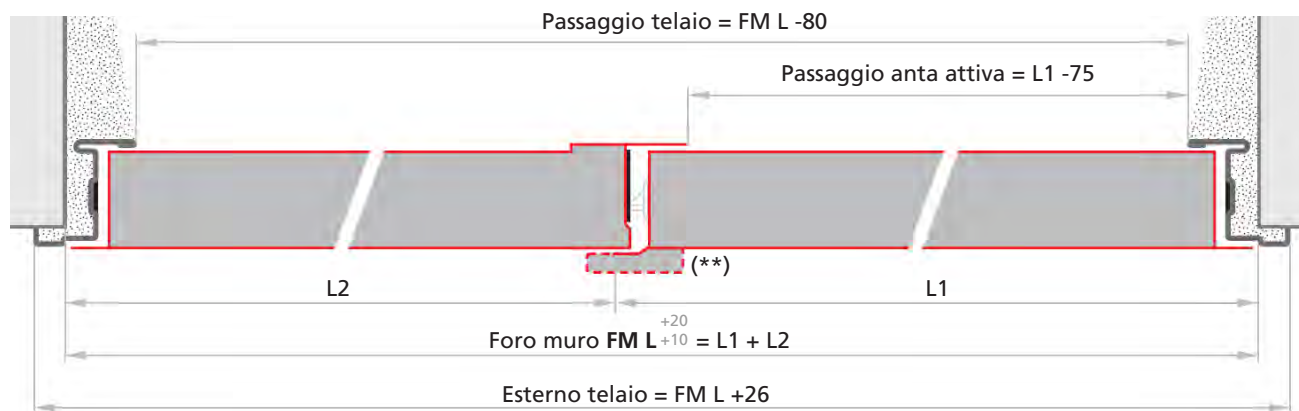

### Spessore ante

El,60 - REI 120 - El,90 60 mm

### NOTE

Le tolleranze  $FM L +10$ ,  $FM H +5$  delle misure indicate sono da applicare per un facile riempimento con malta cementizia del vuoto tra muro e telaio.

(\*) Spessoramento da realizzare, obbligatorio nel caso di installazione in vie di esodo.

(\*\*) Solo per porte tagliafuoco El,90

# Misure d'ordinazione

Porte tagliafuoco UNIVER

**NINZ**  
FIREDOORS

UNIVER  
tagliafuoco

## MISURE D'ORDINAZIONE

### Foro Muro

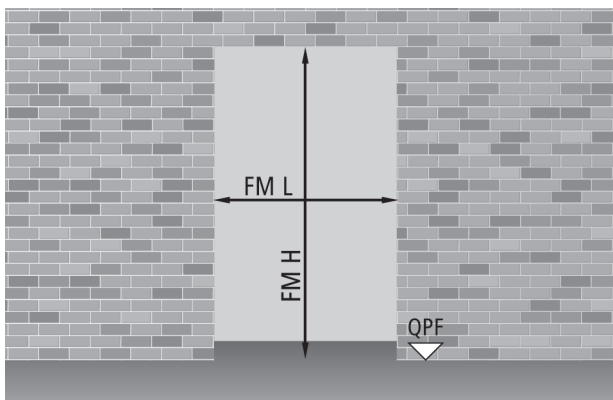

### Passaggio telaio

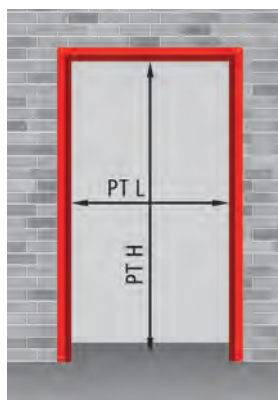

#### Porta ad un'anta

PT L = FM L - 74

PT H = FM H - 40

#### Porta a due ante

PT L = FM L - 80

PT H = FM H - 40

### Porta a un'anta FM L x FM H

### PT L x PT H

### Classe

#### dimensioni standard

dimensioni standard			passaggio telaio			
800	x	2050 / 2100 / 2150	726	x	2010 / 2060 / 2110	EI <sub>2</sub> 60, EI <sub>2</sub> 90, REI 120
900	x	2050 / 2100 / 2150	826	x	2010 / 2060 / 2110	EI <sub>2</sub> 60, EI <sub>2</sub> 90, REI 120
1000	x	2050 / 2100 / 2150	926	x	2010 / 2060 / 2110	EI <sub>2</sub> 60, EI <sub>2</sub> 90, REI 120
1100	x	2050 / 2100 / 2150	1026	x	2010 / 2060 / 2110	EI <sub>2</sub> 60, REI 120
1200	x	2050 / 2100 / 2150	1126	x	2010 / 2060 / 2110	REI 120
1300	x	2050 / 2100 / 2150	1226	x	2010 / 2060 / 2110	REI 120
1350	x	2050 / 2100 / 2150	1276	x	2010 / 2060 / 2110	REI 120

#### dimensioni su misura

da 540 a 1144	x	da 1780 a 2150	da 466 a 1076	x	da 1740 a 2110	EI <sub>2</sub> 60
da 540 a 1000	x	da 1780 a 2200	da 466 a 926	x	da 1740 a 2110	EI <sub>2</sub> 90
da 540 a 1350	x	da 1780 a 2150	da 466 a 1274	x	da 1740 a 2110	REI 120

### Porta EI<sub>2</sub>60 a due ante FM L (L1+L2) x FM H

### PT L x PT H

### H passaggio netto

#### dimensioni standard

dimensioni standard			passaggio telaio			H passaggio netto	
						per ingombro RC/STD	
1200	(600 + 600)	x	2050 / 2100 / 2150	1120	x	2010 / 2060 / 2110	1990 / 2040 / 2090
1300	(650 + 650)	x	2050 / 2100 / 2150	1220	x	2010 / 2060 / 2110	1990 / 2040 / 2090
1400	(700 + 700)	x	2050 / 2100 / 2150	1320	x	2010 / 2060 / 2110	1990 / 2040 / 2090
1500	(750 + 750)	x	2050 / 2100 / 2150	1420	x	2010 / 2060 / 2110	1990 / 2040 / 2090
1600	(800 + 800)	x	2050 / 2100 / 2150	1520	x	2010 / 2060 / 2110	1990 / 2040 / 2090
1700	(900 + 800)	x	2050 / 2100 / 2150	1620	x	2010 / 2060 / 2110	1990 / 2040 / 2090
1800	(900 + 900)	x	2050 / 2100 / 2150	1720	x	2010 / 2060 / 2110	1990 / 2040 / 2090
1900	(1000 + 900)	x	2050 / 2100 / 2150	1820	x	2010 / 2060 / 2110	1990 / 2040 / 2090
2000	(1000 + 1000)	x	2050 / 2100 / 2150	1920	x	2010 / 2060 / 2110	1990 / 2040 / 2090

#### dimensioni su misura

da 1020 (510+510) a 2000 (1000+1000)	x	da 1780 a 2200	da 940 a 1920	x	da 1740 a 2160	da 1720 a 2140
--------------------------------------	---	----------------	---------------	---	----------------	----------------

# Misure d'ordinazione

Porte tagliafuoco UNIVER



UNIVER  
tagliafuoco

Porta EI,90 a due ante FM L (L1+L2) x FM H				PT L x PT H			H passaggio netto
dimensioni standard				passaggio telaio			per ingombro RC/STD
1300	(800 + 500)	x	2050 / 2100 / 2150	1220	x	2010 / 2060 / 2110	1990 / 2040 / 2090
1400	(900 + 500)	x	2050 / 2100 / 2150	1320	x	2010 / 2060 / 2110	1990 / 2040 / 2090
1500	(1000 + 500)	x	2050 / 2100 / 2150	1420	x	2010 / 2060 / 2110	1990 / 2040 / 2090
1600	(800 + 800)	x	2050 / 2100 / 2150	1520	x	2010 / 2060 / 2110	1990 / 2040 / 2090
1700	(900 + 800)	x	2050 / 2100 / 2150	1620	x	2010 / 2060 / 2110	1990 / 2040 / 2090
1800	(900 + 900)	x	2050 / 2100 / 2150	1720	x	2010 / 2060 / 2110	1990 / 2040 / 2090
1900	(1000 + 900)	x	2050 / 2100 / 2150	1820	x	2010 / 2060 / 2110	1990 / 2040 / 2090
2000	(1000 + 1000)	x	2050 / 2100 / 2150	1920	x	2010 / 2060 / 2110	1990 / 2040 / 2090

### dimensioni su misura

da 1000 (500+500) a 2000 (1000+1000)	x	da 1780 a 2200	da 920 a 1920	x	da 1740 a 2160	da 1720 a 2140
--------------------------------------	---	----------------	---------------	---	----------------	----------------

Porta REI 120 a due ante FM L (L1+L2) x FM H				PT L x PT H			H passaggio netto
dimensioni standard				passaggio telaio			per ingombro RC/STD
1150	(750 + 400)	x	2050 / 2100 / 2150	1070	x	2010 / 2060 / 2110	1990 / 2040 / 2090
1200	(800 + 400)	x	2050 / 2100 / 2150	1120	x	2010 / 2060 / 2110	1990 / 2040 / 2090
1250	(800 + 450)	x	2050 / 2100 / 2150	1170	x	2010 / 2060 / 2110	1990 / 2040 / 2090
1300	(900 + 400)	x	2050 / 2100 / 2150	1220	x	2010 / 2060 / 2110	1990 / 2040 / 2090
1350	(900 + 450)	x	2050 / 2100 / 2150	1270	x	2010 / 2060 / 2110	1990 / 2040 / 2090
1400	(1000 + 400)	x	2050 / 2100 / 2150	1320	x	2010 / 2060 / 2110	1990 / 2040 / 2090
1450	(1000 + 450)	x	2050 / 2100 / 2150	1370	x	2010 / 2060 / 2110	1990 / 2040 / 2090
1600	(800 + 800)	x	2050 / 2100 / 2150	1520	x	2010 / 2060 / 2110	1990 / 2040 / 2090
1700	(900 + 800)	x	2050 / 2100 / 2150	1620	x	2010 / 2060 / 2110	1990 / 2040 / 2090
1800	(900 + 900)	x	2050 / 2100 / 2150	1720	x	2010 / 2060 / 2110	1990 / 2040 / 2090
1900	(1000 + 900)	x	2050 / 2100 / 2150	1820	x	2010 / 2060 / 2110	1990 / 2040 / 2090
2000	(1000 + 1000)	x	2050 / 2100 / 2150	1920	x	2010 / 2060 / 2110	1990 / 2040 / 2090

### dimensioni su misura

da 940 (540+400) a 2000 (1000+1000)	x	da 1780 a 2150	da 860 a 1920	x	da 1740 a 2110	da 1720 a 2090
-------------------------------------	---	----------------	---------------	---	----------------	----------------

### NOTE

Le porte a due ante, se non richiesto specificamente dal cliente, vengono fornite con senso di apertura tirare DX.

## ALTEZZA MANIGLIA

### Porta ad un'anta

Per FM H 2050 = 1075  
Per FM H 2100 = 1100  
Per FM H 2150 = 1125



### Porta a due ante

Per FM H 2050 = 1075  
Per FM H 2100 = 1100  
Per FM H 2150 = 1125



# Modalità di fissaggio

Porte tagliafuoco UNIVER

**NINZ**  
FIREDOORS

UNIVER  
tagliafuoco

## FISSAGGIO A MURARE CON ZANCHE



Nel caso di fissaggio con zanche, si consiglia di creare gli scassi adeguati nella parete (sezione 80 x 200 mm). Le zanche vanno ripiegate e bloccate nella parete. Ai fini della tenuta al fuoco e della tenuta meccanica, il vuoto tra telaio e muratura deve sempre essere riempito con malta cementizia.

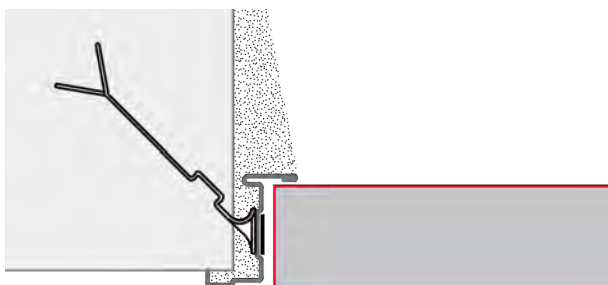

## FISSAGGIO A MURARE CON TASSELLI

Nel caso di fissaggio con tasselli, le zanche fungono da distanziali e non vanno piegate. Utilizzando i tasselli tipo Würth art. 0910436112 o similari (fornitura a carico del cliente), il fissaggio avviene forando la guarnizione termoespandente. I fori nel telaio sono già predisposti. Ai fini della tenuta al fuoco e della tenuta meccanica, il vuoto tra telaio e muratura deve sempre essere riempito con malta cementizia.

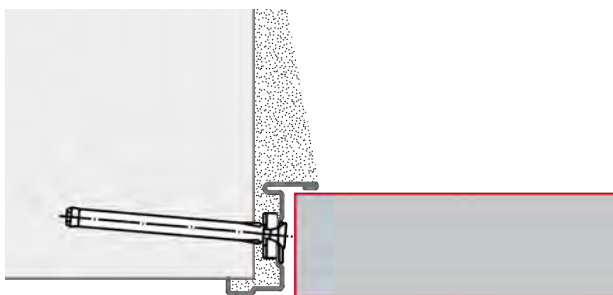

## POSIZIONI ZANCHE

### Porta ad un'anta

Apertura DX

Apertura SX

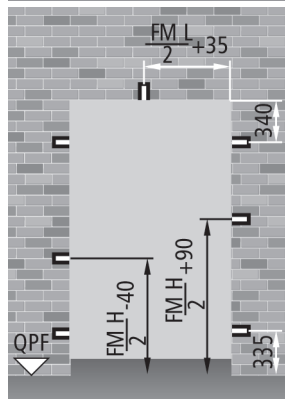
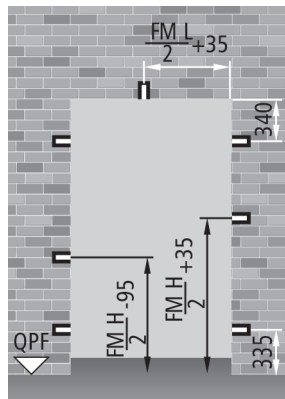

### Porta a due ante

Apertura DX

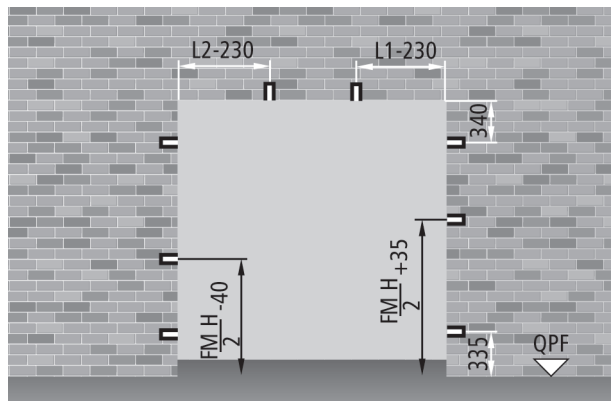

Apertura SX

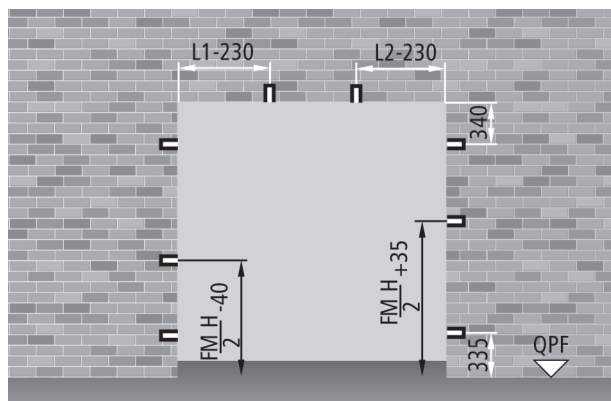

NOTE

# Misure passaggio - Ingombri massimi

Porte tagliafuoco UNIVER



## MISURE DI PASSAGGIO CON APERTURA 90°

## MISURE D'INGOMBRO

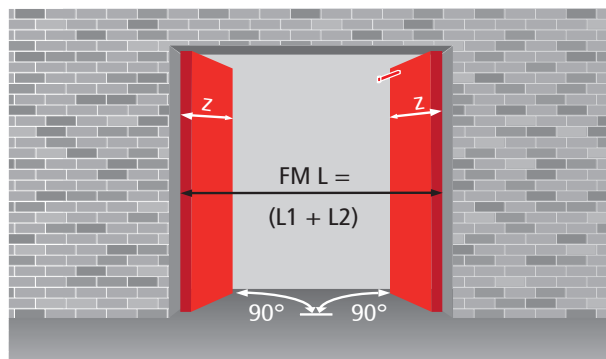
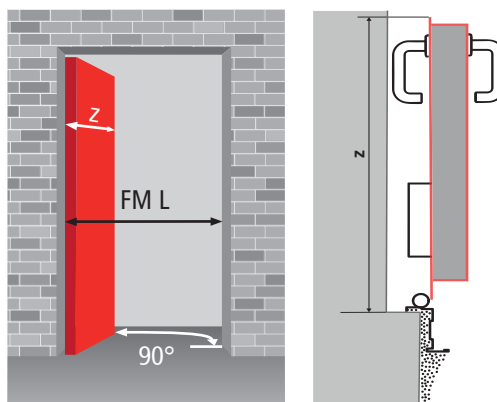
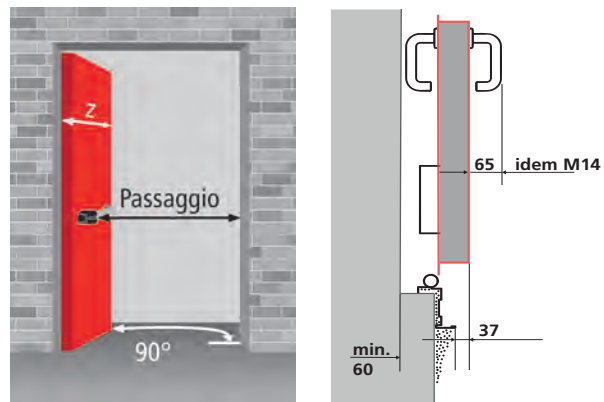

### Calcolo passaggio REI 120 - EI<sub>2</sub>60

tipo maniglione	sporgenza	1 anta	2 ante
EXUS	125	FML - 236	FML - 404
TWIST	100	FML - 211	FML - 354
SLASH	75*	FML - 186	FML - 304
FAST TOUCH	75*	FML - 186	FML - 304
senza maniglione	-	FML - 111	FML - 154

\* per le attività commerciali di cui al Decreto 27 luglio 2010 e per tutte le attività di cui all'art. 2 del Decreto 03 agosto 2015, i maniglioni SLASH e FAST TOUCH non sono da considerare ai fini del calcolo passaggio.

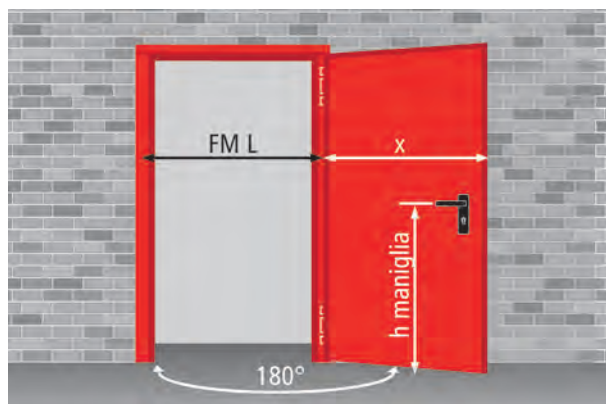

### CALCOLO MISURE D'INGOMBRO

#### APERTURA 90°

#### APERTURA 180°

#### Porte ad un'anta

$$z = FML + 29$$

$$x = FML + 5$$

#### Porte a due ante

$$z = L1 + 35$$

$$x = L1 + 5$$

$$z = L2 + 64$$

$$y = L2 + 35$$

$$b = 130 \text{ max (solo in presenza di maniglione o maniglia M14)}$$

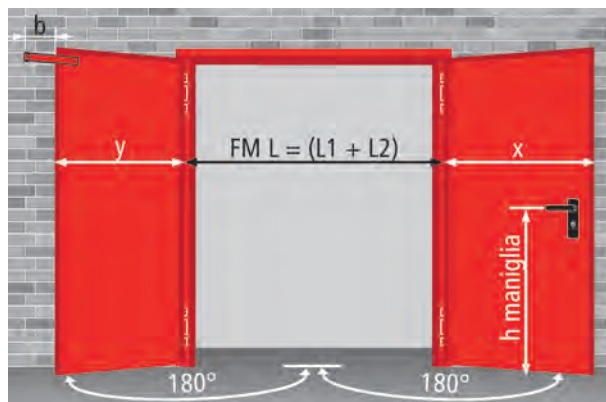
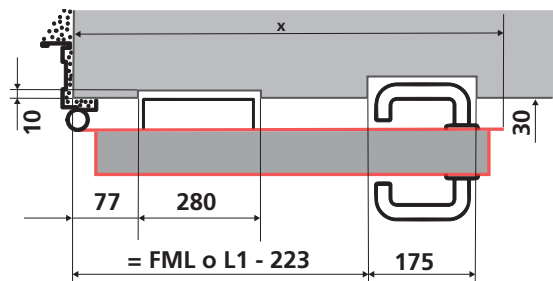

$$h \text{ maniglia} = FMH/2 + 50$$

UNIVER  
tagliafuoco

**"l'eccellenza tagliafuoco,  
flessibilità su misura"**



# Porte PROGET NINZ

VERSIONE TAGLIAFUOCO

CARATTERISTICHE	30 - 33
OPTIONAL SPECIFICI	34 - 38
PRESTAZIONI AGGIUNTIVE	39 - 46
MODALITÀ DI FISSAGGIO STANDARD	51
MODALITÀ DI FISSAGGIO OPZIONALI	52 - 53
APPLICAZIONI SU PARETI IN CARTONGESSO	54 - 55
MISURE D'ORDINAZIONE - ALTEZZA MANIGLIA	56 - 57
SEZIONI PORTA - RIFERIMENTI DIMENSIONALI	58
MISURE DI PASSAGGIO - INGOMBRI MASSIMI	59

# Caratteristiche

Porte tagliafuoco PROGET

**NINZ**  
FIREDOORS

PROGET  
tagliafuoco

## LA PORTA TAGLIAFUOCO CHE NON HA PARAGONI

### “Qualità fuori discussione”

- Porta particolarmente robusta per una sicura funzionalità nel tempo
- Ideale per applicazioni su pareti inconsistenti
- Su richiesta, telaio completamente isolato per un “reale fissaggio a secco” della porta
- Confezionata su misura per qualunque tipo di esigenza
- Porta interamente zincata, comprese le parti “nascoste”
- Costruita con lamiera zincata a caldo, sistema “Sendzimir”
- Protezione dalla corrosione anche nei bordi tagliati della lamiera
- Verniciata con polveri epossipoliestere termoindurite in forno a 180°
- Ragguardevole spessore dello strato di vernice (oltre 70 micron)
- Ottima resistenza alla corrosione dimostrata da test di 500 ore in nebbia salina
- Inalterabilità alle forti variazioni climatiche, dimostrata da test di 2000 ore con cicli da +60° a -10° e umidità 75%
- Finitura di elevata qualità estetica
- Struttura gofrata antigraffio della vernice
- Personalizzazione con ampia scelta di colori RAL

### “Praticità di impiego”

- Telaio notevolmente robusto che facilita l’ancoraggio alla parete
- Adattabile ad ogni tipo di muratura
- Possibilità di scegliere fra diversi sistemi di fissaggio
- Tempi di posa sensibilmente ridotti
- Omologazioni per molteplici applicazioni a diversi tipi di parete
- Ampio campo dimensionale
- Vasta gamma di accessori

### “Rispondenza alle Normative”

- Ricerca svolta all’interno della Ninz avvalendosi di adeguate apparecchiature di prova
- Si eseguono test al fuoco, secondo UNI 9723 e EN 1634-1
- Si eseguono test meccanici per la marcatura **CE** degli accessori
- Accessori della porta marcati **CE** studiati e dimensionati per soddisfare i requisiti previsti dalle norme europee
- Certificata CE per uso esterno
- Accurata scelta dei materiali e della metodologia di costruzione
- Severi controlli sul prodotto in conformità alle caratteristiche dichiarate
- Assoluta certezza di funzionalità nel tempo
- Porte “Omologate” nel rispetto del D.M. 21 giugno 2004
- Fornite con la documentazione richiesta dalle vigenti disposizioni di legge

### “Tecnologia di costruzione”

- La produzione si avvale di moderni e funzionali impianti che utilizzano le tecnologie più avanzate nei metodi di costruzione, ciò consente una costanza di qualità e uno standard elevato
- Tutto il processo produttivo si sviluppa all’interno degli stabilimenti Ninz, dalla materia prima fino al prodotto verniciato ed imballato, ciò assicura un controllo a 360° della porta

### Senso di apertura

Il senso di apertura va indicato in fase di ordine

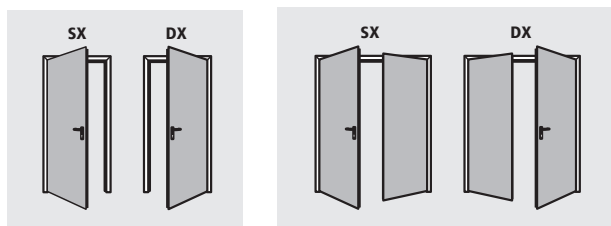

Porta ad un'anta disponibile nelle classi:

REI 60 REI 120

EI<sub>2</sub> 60 CE EI<sub>2</sub> 120 CE



Porta a due ante disponibile nelle classi:

REI 60 REI 120

EI<sub>2</sub> 60 CE EI<sub>2</sub> 90 CE



# Caratteristiche

Porte tagliafuoco PROGET

**NINZ**<sup>®</sup>  
FIREDOORS

PROGET  
tagliafuoco

## ELEMENTI DI SERIE

### Anta

- Realizzata in lamiera d'acciaio zincata a caldo sistema "Sendimir", pressopiegata ed elettrosaldata a punti
- Battuta perimetrale su 3 lati, piana sotto
- Rinforzi interni in profilo di acciaio zincato a caldo
- Pacco coibente realizzato con lana minerale trattata e rigidamente unito alla lamiera
- Piastre interne per eventuale montaggio di chiudiporta e maniglioni
- Spessore unico di 60 mm

### Telaio standard

- Robusto profilo di notevole sezione
- Realizzato in lamiera d'acciaio zincato a caldo sistema "Sendimir"
- Dotato di squadrette apposite per l'assemblaggio in opera
- Sedi per guarnizione termoespandente e guarnizione di battuta
- Fissaggio standard mediante zanche
- A richiesta fissaggio con tasselli o viti su falsotelaio
- Distanziale inferiore, quale dima di montaggio
- Appoggio su pavimento finito senza battuta
- Riscontri in plastica nera per scrocco serratura e rostri
- Telaio da assemblare in cantiere

### Guarnizioni termoespandenti

- Montate sul profilo perimetrale del telaio e sul profilo centrale delle porte a due ante
- Montate sopra e sotto le ante in funzione alla certificazione



### Cerniere

- Nr. 2 cerniere a tre ali, per ogni anta
- Una portante dotata di sfere reggispinga e viti per la registrazione verticale dell'anta, marcata **CE** secondo EN 1935, classificata per portata fino a 160 kg, durabilità 200.000 cicli, idonea all'uso su porta tagliafuoco
- Una dotata di molla per l'autochiusura dell'anta

### Rostrì

- Nr. 1, 2 o 3 rostri di sicurezza applicati dal lato cerniere

### Serratura

- Serratura reversibile con scrocco e catenaccio centrale
- Marcata **CE** conforme alla norma EN 12209
- Inserto con chiave patent, predisposizione per cilindro tipo europeo

### Maniglia

- Maniglia per porte tagliafuoco, in plastica nera e anima in acciaio
- Sottoplastra in acciaio con foro cilindro
- Copriplacca in plastica nera
- Viti di fissaggio e inserto per chiave tipo patent

# Caratteristiche

Porte tagliafuoco PROGET

**NINZ**<sup>®</sup>  
FIREDOORS

PROGET  
tagliafuoco

## ELEMENTI DI SERIE

### Regolatore di chiusura

- Le porte a due ante prevedono di serie il regolatore di chiusura RC/STD per la corretta sequenza di chiusura delle ante
- Marcatura **CE** conforme alla norma EN 1158

### Controserratura

- Tipo "Flush-bolt" per l'autobloccaggio dell'anta passiva
- Comando a leva per lo sbloccaggio

### Sistema di aggancio superiore anta passiva

- Dispositivo azionato dalla controserratura che riscontra nell'apposita controbocchetta superiore
- Controbocchetta superiore in lamiera stampata con rullo in acciaio

### Sistema di aggancio inferiore anta passiva

- Asta verticale con puntale in acciaio che riscontra nell'apposita controbocchetta inferiore
- Controbocchetta inferiore (boccola a pavimento) in plastica autoestinguente nera con fermo di battuta

### Targhetta di contrassegno

- Targhetta metallica con dati di identificazione della porta, secondo quanto previsto dalla vigente normativa



Verniciatura standard - fascia 01: RAL 9010

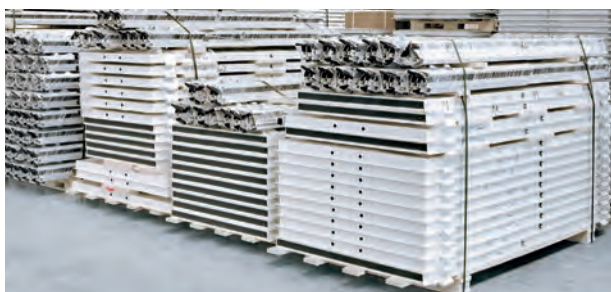
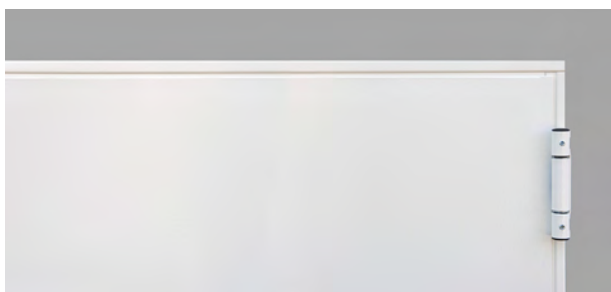

### Finitura

- Verniciatura di serie con polveri epossipoliesteri termoidurite in forno a 180°, superficie a struttura gofrata antigraffio
- Colore standard RAL 9010

### Imballaggio standard

- Protezione singola anta tramite film di polietilene (PE) estensibile
- Imballaggio singolo per ogni telaio con film di polietilene (PE) estensibile
- Pallettizzate su bancale in legno

### NOTE

In caso di riverniciatura della porta seguire le indicazioni specifiche descritte nella pagina "verniciatura".

# Caratteristiche

Porte tagliafuoco PROGET

**NINZ**  
FIREDOORS

PROGET  
tagliafuoco

## APPLICAZIONE SU ALTRI TIPI DI PARETE

Sono possibili diversi tipi di applicazione, tutti rigorosamente certificati e omologati

- Telaio adatto per il fissaggio a secco mediante tasselli
- Telaio adatto per il fiss. a secco mediante viti su falsotelaio
- Telaio per applicazione su parete in cartongesso
- Telaio abbracciante il vano parete di cartongesso

## ELEMENTI OPTIONAL

Su richiesta è possibile scegliere fra un'ampia gamma di accessori e tipi di finiture per valorizzare ancor di più la porta Proget

### Esigenze in materia di sicurezza:

- Porte per uscita antipanico (vedi maniglioni antipanico)
- Porte per uscita di emergenza (vedi maniglie di emergenza)
- Porte normalmente aperte che si devono chiudere in caso d'incendio (vedi sistemi di trattenuta ante)

### Esigenze di installazione e impiego

- Imbotti
- Vari tipi di boccole a pavimento
- Scossaline e gocciolatoi
- Viti di fissaggio speciali
- Fascioni inox
- Oblò rettangolari, dimensioni standard, su misura e oblò rotondi
- Porta ad un'anta con telaio su quattro lati

### Esigenze di controllo accesso

- Tramite serrature ad attivazione elettrica
- Tramite elettromaniglie
- Tramite magneti di blocco



### Miglioramento delle prestazioni

- Guarnizioni di battuta
- Cilindri
- Chiudiporta
- Regolatori di chiusura speciali
- Maniglie speciali

### Personalizzazione delle finiture

- Verniciatura nei colori da scegliere nell'ampia gamma RAL
- NDD – Ninz Digital Decor, rappresentazioni grafiche eseguite con getti di speciali inchiostri e protezione mezzo smalto trasparente. Possibilità infinite di decori personalizzabili a seconda dell'ambientazione della porta
- Maniglie inox
- Maniglie colorate

### Protezione massima nell'imballo

Robuste gabbie di legno a protezione delle porte e relativi accessori:

- Porte decorate NDD
- Cantieri
- Spedizioni all'estero
- Trasporti speciali

### NOTE

Le specifiche dettagliate degli optional si possono trovare nel presente catalogo ai capitoli:

- Verniciatura e decori NDD
- Accessori per porte in metallo
- Maniglie d'emergenza e maniglioni antipanico

# Optional specifici

Porte tagliafuoco PROGET



PROGET  
tagliafuoco

## OBLÒ CON VETRO TAGLIAFUOCO

Su richiesta le porte ad una e due ante possono essere dotate di oblò rotondi o rettangolari, con vetro stratificato resistente al fuoco e relative cornici di contenimento fissate con viti. Le copricornici sono di serie sugli oblò rotondi e a richiesta sui rettangolari.

### Limiti prescritti dalle normative

In base alle norme UNI 9723 e EN 1634-1, la vetratura del campione provato, nell'applicazione sulla porta si può ridurre in dimensione ma mai aumentare, viceversa i bordi attorno al vetro si possono aumentare e mai ridurre. I limiti che seguono rispettano pertanto tali prescrizioni.

### Bordi, posizione oblò

Come "misura bordo" si intende la distanza che c'è dal perimetro del vetro al foro muro della porta.

### Posizione in altezza oblò rotondi

dimensioni oblò	FM H	posizione
Ø 300	minimo 2050	Y=1600
Ø 300	minore di 2050	Y=FM H - 450
Ø 400	minimo 2150	Y=1600
Ø 400	da 2050 a 2149	Y=1550
Ø 400	minore di 2050	Y=FM H - 500

### Posizione in altezza oblò rettangolari

dimensioni oblò L x H	FM H	posizione
300 x 400	minimo 2150	Z=1450
300 x 400	da 2050 a 2149	Z=1350
300 x 400	minore di 2050	Z=FM H - 700
400 x 600	minimo 2150	Z=1250
400 x 600	da 2050 a 2149	Z=1150
400 x 600	minore di 2050	Z=FM H - 900
400 x 1200	minimo 2150	Z=650
400 x 1200	da 2050 a 2149	Z=550
400 x 1200	minore di 2050	Z=FM H - 1500

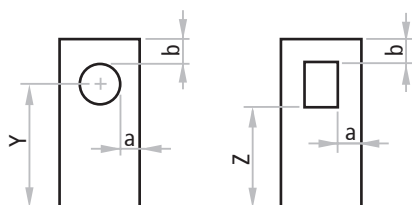

### NOTE

Le posizioni e le dimensioni dei vetri sopra indicati sono quelle standard. Posizioni e dimensioni diverse saranno prese in considerazione solo se rispettano i bordi minimi "a" e "b" e le dimensioni massime del vetro consentite dall'omologazione. Il vetro non può essere fornito smontato se non per eventuale sostituzione. In presenza di oblò, è sempre consigliabile che la porta sia dotata di un chiudiporta a chiusura controllata.



### NOTE

Per gli oblò rettangolari le copricornici sono opzionali.

### Sezione vetro rotondo

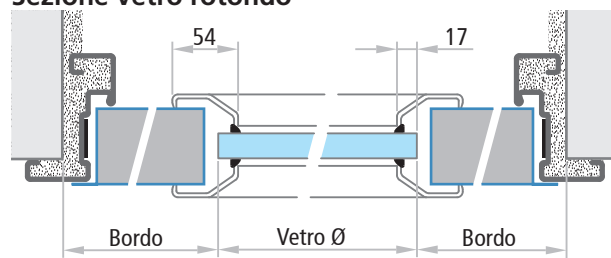

### Sezione vetro rettangolare

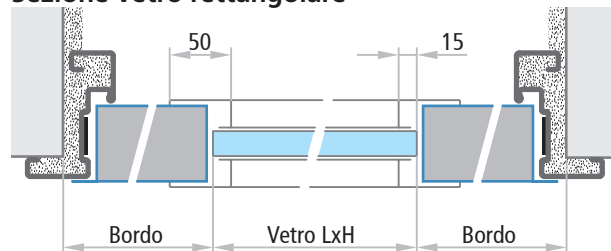

### ATTENZIONE

Per indicazioni e raccomandazioni particolari riguardanti i vetri tagliafuoco, consultare le "Avvertenze" riportate sull'ultima pagina del presente catalogo.

# Optional specifici

Porte tagliafuoco PROGET



## SPECIFICHE OBLÒ SECONDO LA MODALITÀ DI FISSAGGIO

modello	vetro min./max.			bordo		a muratura su falsotelaio	fissaggio tasselli cartongesso	cartongesso con telaio abbracciante	REI60	REI120	dimensioni FM L (L1 + L2) x FM H
	L	x	H	a	b						
	Ø 300			300		✓	✓	✓	✓	✓	da 900 a 1170 x da 1775 a 2275   da 1004 a 1340 x da 2050 a 2500
	Ø 400			300		✓	✓	✓	✓	✓	da 1000 a 1170 x da 1775 a 2275   da 1004 a 1340 x da 2050 a 2500
	da 250 a 400	da 250 a 600	250		✓			✓			da 750 a 900 x da 1775 a 2000
	da 250 a 400	da 250 a 600	300		✓			✓	✓		da 850 a 1000 x da 1775 a 2150
	da 250 a 400	da 250 a 600	300				✓		✓		da 850 a 1007 x da 1775 a 2150   da 864 a 1153 x da 1938 a 2363
	da 250 a 620	da 250 a 400	360		✓			✓	✓		da 970 a 1340 x da 1775 a 2670
	da 250 a 564	da 250 a 443	300			✓	✓	✓	✓	✓	da 850 a 1170 x da 1775 a 2275   da 1004 a 1340 x da 2050 a 2500
(*)	da 250 a 400	da 630 a 1400	250		✓			✓	✓		da 750 a 900 x da 1775 a 2000   da 779 a 1037 x da 1803 a 2197
(*)	da 250 a 522	da 500 a 1460	320		✓				✓		da 890 a 1162 x da 1775 a 2620   da 997 a 1332 x da 2361 a 2670
	Ø 300			300		✓	✓	✓	✓	✓	da 1250 ( 900 + 350) a 2298 (1164 + 1134) x da 1775 a 2275** da 1962 ( 996 + 966) a 2540 (1270 + 1270) x da 2050 a 2500
	Ø 400			300		✓	✓	✓	✓	✓	da 1350 (1000 + 350) a 2298 (1164 + 1134) x da 1775 a 2275** da 1966 (1000 + 966) a 2540 (1270 + 1270) x da 2050 a 2500
	Ø 300			300		✓	✓	✓	✓	✓	da 1800 ( 900 + 900) a 2298 (1164 + 1134) x da 1775 a 2275 da 1962 ( 996 + 966) a 2540 (1270 + 1270) x da 2050 a 2500
	Ø 400			300		✓	✓	✓	✓	✓	da 2000 (1000 + 1000) a 2298 (1164 + 1134) x da 1775 a 2275 da 2000 (1000 + 1000) a 2540 (1270 + 1270) x da 2050 a 2500
	da 250 a 400	da 250 a 600	300		✓			✓	✓		da 1200 (850 + 350) a 2000 (1000 + 1000) x da 1775 a 2150**
	da 250 a 400	da 250 a 600	300		✓			✓	✓		da 1700 (850 + 850) a 2000 (1000 + 1000) x da 1775 a 2150
	da 250 a 400	da 250 a 600	300				✓	✓	✓		da 1200 (850 + 350) a 2000 (1000 + 1000) x da 1775 a 2150** da 1708 (856 + 852) a 2292 (1144 + 1148) x da 1938 a 2363
	da 250 a 400	da 250 a 600	300				✓	✓	✓		da 1700 (850 + 850) a 2000 (1000 + 1000) x da 1775 a 2150 da 1708 (856 + 852) a 2292 (1144 + 1148) x da 1938 a 2363
	da 250 a 620	da 250 a 400	325		✓			✓	✓		da 1250 (900 + 350) a 2540 (1270 + 1270) x da 1775 a 2670**
	da 250 a 620	da 250 a 400	325		✓			✓	✓		da 1800 (900 + 900) a 2540 (1270 + 1270) x da 1775 a 2670
	da 250 a 564	da 250 a 443	300			✓	✓	✓	✓	✓	da 1200 (850 + 350) a 2298 (1164 + 1134) x da 1775 a 2275** da 1962 (996 + 966) a 2540 (1270 + 1270) x da 2050 a 2500
	da 250 a 564	da 250 a 443	300			✓	✓	✓	✓	✓	da 1700 (850 + 850) a 2298 (1164 + 1134) x da 1775 a 2275 da 1962 (996 + 966) a 2540 (1270 + 1270) x da 2050 a 2500
(*)	da 250 a 400	da 630 a 1400	250		✓			✓	✓		da 1100 (750 + 350) a 1800 ( 900 + 900 ) x da 1775 a 2000 da 1539 (772 + 767) a 2061 (1028 + 1033) x da 1803 a 2197
(*)	da 250 a 515	da 500 a 1460	320		✓				✓		da 1240 (890 + 350) a 2315 (1155 + 1160) x da 1775 a 2620 da 1975 (989 + 986) a 2540 (1268 + 1272) x da 2361 a 2670

### NOTE

(\*) Finestratura eseguibile nella dimensione minima di 0,25 m<sup>2</sup> e in ogni caso fornibile solo su porta ad un'anta o anta attiva di porte a due ante.

(\*\*) FM L2 minimo senza oblò ma con RC2 = 370 mm

PROGET  
tagliatuoco

**SPECIFICHE OBLÒ SECONDO LA  
MODALITÀ DI FISSAGGIO**

modello	vetro min./max.		bordo		a muratura	telajo tunnel	fissaggio tasselli	EI <sub>1</sub> 60	EI <sub>1</sub> 90	EI <sub>1</sub> 120	dimensioni FM L (L1 + L2) x FM H
	L	x	H	a							
	da 250 a 700		da 250 a 650	300			✓				da 850 a 1340 x da 1950 a 2600
	da 250 a 670		da 250 a 620	300				✓			da 850 a 1340 x da 1950 a 2600
	da 250 a 600		da 250 a 400	370			✓	✓		✓	da 990 a 1340 x da 1900 a 2640
	da 250 a 700		da 250 a 650	300			✓		✓		da 1200 (850 + 350) a 2540 (1270 + 1270) x da 1775 a 2600
	da 250 a 670		da 250 a 620	300	300			✓			da 1200 (850 + 850) a 2540 (1270 + 1270) x da 1775 a 2600
	da 250 a 600		da 250 a 400	300			✓	✓		✓	da 1425 (850 + 575) a 2270 (1150 + 1120) x da 1775 a 2300
	da 250 a 700		da 250 a 650	300			✓	✓	✓		da 1700 (850 + 850) a 2540 (1270 + 1270) x da 1775 a 2600
	da 250 a 670		da 250 a 620	300				✓			da 1700 (850 + 850) a 2540 (1270 + 1270) x da 1775 a 2600
	da 250 a 600		da 250 a 400	300			✓	✓	✓	✓	da 1700 (850 + 850) a 2270 (1150 - 1120) x da 1775 a 2300

Per porte tagliafuoco per esterno marcate CE non è disponibile l'oblò tondo.

# Optional specifici

Porte tagliafuoco PROGET



PROGET  
tagliafuoco

## IMBOTTE PER PORTE PROGET

### IM 1

Imbotte da accoppiare al telaio Proget con funzione di rivestimento del vano muro. Realizzata con lamiera d'acciaio zincata a caldo sistema "Sendzimir", verniciata con polveri epossipoliestere nello stesso colore del telaio. Profilo su tre lati, giunzione a 45° degli angoli superiori. Canale per il fissaggio mediante viti e tasselli (viti e tasselli non compresi).

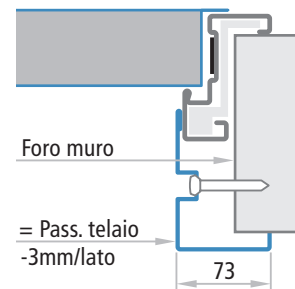
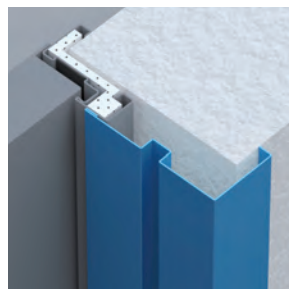

### IM 3

Imbotte da accoppiare al telaio Proget con funzione di rivestimento del vano muro particolarmente adatta a pareti in cartongesso. Realizzata con lamiera d'acciaio zincata a caldo sistema "Sendzimir", verniciata con polveri epossipoliestere nello stesso colore del telaio. Profilo su tre lati, giunzione a 45° degli angoli superiori, fissaggio mediante viti e tasselli (viti e tasselli non compresi).

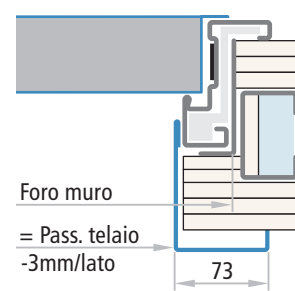
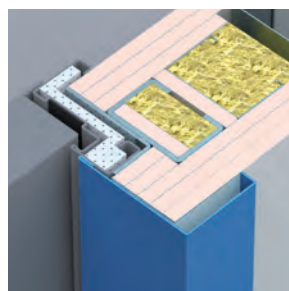

### IM 4

Imbotte da avvitare al telaio Proget con funzione di rivestimento del vano muro. Realizzata con lamiera d'acciaio zincata a caldo sistema "Sendzimir", verniciata con polveri epossipoliestere nello stesso colore del telaio. Profilo su tre lati, giunzione a 90° degli angoli superiori. Completa di viti di fissaggio. I fori sul telaio per il fissaggio dell'imbotte sono già predisposti. Si consiglia la combinazione con guarnizione di battuta CR così da nascondere le teste delle viti.

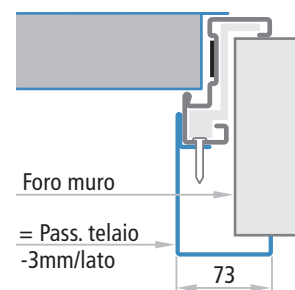
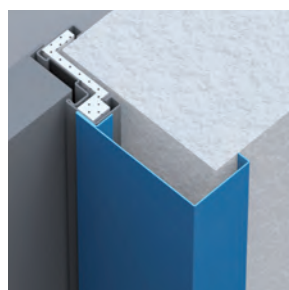

### IM 5

Imbotte telescopica da avvitare al telaio Proget predisposto per il fissaggio con viti o tasselli, con funzione di rivestimento del vano muro, con range di regolazione di 25mm. Realizzata con lamiera d'acciaio zincata a caldo sistema "Sendzimir", verniciata con polveri epossipoliestere nello stesso colore del telaio. Profilo su tre lati, giunzione a 90° degli angoli superiori. Completa di viti di fissaggio. I fori sul telaio per il fissaggio dell'imbotte sono già predisposti. Si consiglia la combinazione con guarnizione di battuta CR così da nascondere le teste delle viti.

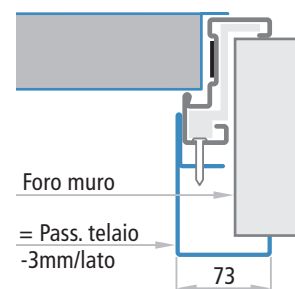
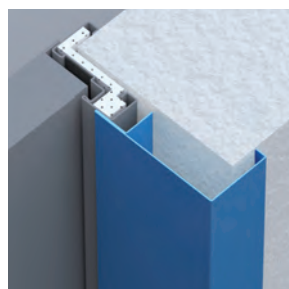

## TELAIO SU QUATTRO LATI

Su richiesta le porte Proget ad un'anta possono essere fornite con telaio sui quattro lati e l'anta con o senza la battuta inferiore. Questa soluzione si utilizza principalmente per vani tecnici o cavedi.

Il telaio su quattro lati non è previsto per le seguenti applicazioni: porte installate su via di esodo, porte a due ante, porte con caratteristiche ambientali, applicazione su parete in cartongesso, abbinamento con imbotte.

### ATTENZIONE

Con il telaio sui quattro lati, il centro della maniglia si trova più in alto di 15 mm rispetto alla posizione standard. Per le varie quote vedere la pag. "Sezioni porta - Riferimenti dimensionali".

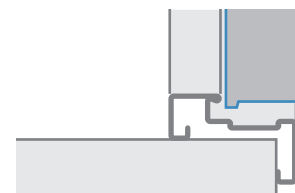

Anta con battuta inferiore

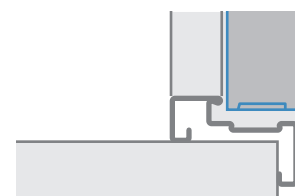

Anta senza battuta inferiore

## Optional specifici

Porte tagliafuoco PROGET

**NINZ**  
FIREDOORS

PROGET  
tagliafuoco

### BOCCOLA IN ACCIAIO

Boccola metallica a pavimento per porta a due ante Proget. Costruita in acciaio stampato e zincata successivamente. Comprende il fermo di battuta per l'anta passiva, la boccola da incasso per inserimento dell'asta, nr. 3 viti e nr. 3 tasselli.

Da utilizzare al posto della boccola in plastica, laddove le porte rimangono normalmente aperte e c'è passaggio di mezzi o carrelli.



Boccola inferiore PROGET in acciaio

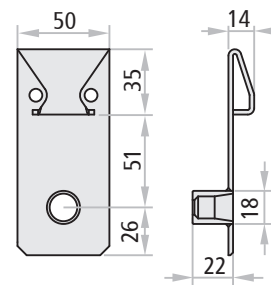

### DISPOSITIVO „N626“ - BOCCOLA CON FERMO ANTA A SCOMPARSA

Il dispositivo N626 è da utilizzare in alternativa alle boccole a pavimento fisse, per le porte Proget a due ante tenute normalmente aperte. Questo dispositivo presenta il vantaggio di avere il fermo anta (passiva) incassato nel pavimento, che fuoriesce solo in caso di chiusura dell'anta secondaria. Concepito per ridurre il rischio di inciampo, ha un'ulteriore vantaggio pratico ed estetico, garantendo comunque la corretta chiusura della porta.



#### NOTE

Per l'installazione del N626 è necessaria la predisposizione di un tubo corrugato a pavimento. La posa di questo dispositivo va effettuata da personale specializzato.

### GUARNIZIONI DI BATTUTA CR

Guarnizione di battuta in profilo estruso colore nero da tagliare ed inserire a pressione nell'apposito canale del telaio perimetrale e sul giunto centrale delle porte a 2 ante.



### SOGLIA

Soglia fissa in alluminio anodizzato dotata della relativa guarnizione di battuta. Per le porte ad una o due ante può essere applicata a pavimento con viti e tasselli (non forniti).

#### NOTE

Per la posa è necessario adattare la soglia al telaio della porta e realizzare la foratura per il fissaggio. Inoltre è necessario sigillare la soglia sul pavimento utilizzando del silicone.

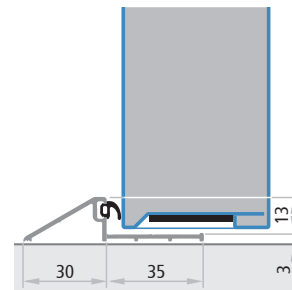
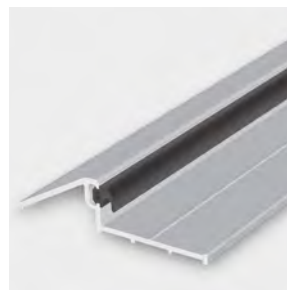

# Prestazioni aggiuntive

Porte tagliafuoco PROGET



## PORTE INTERNE PEDONALI

Rapporto di classificazione IFT N° 16-000122-PR03  
 Rapporto di prova IFT N° 12-001195-PR01  
 Rapporto di prova REI 60 CPR/35/02/2019  
 Rapporto di prova REI 120 CPR/35/03/2019



Le porte interne pedonali non sono ancora soggette a marcatura **CE** in quanto la relativa norma EN 14351-2 non è ancora entrata in vigore. Le prestazioni contenute nella norma possono essere comunque di riferimento per classificare la porta per interno, quali ad esempio:

- isolamento acustico in conformità alla EN ISO 10077-1:2007
- permeabilità all'aria in conformità alla EN 1026:2001
- trasmittanza termica in conformità alla EN ISO 10077-1:2018 e EN ISO 10077-2:2018

Le porte PROGET tagliafuoco sono anche classificate come Sa o S200 per la tenuta al fumo secondo la EN 1634-3 (metodo di prova) e la 13501-2 (classificazione).

Nel listino sono disponibili i Combo che aggiunti alla porta rendono la stessa con prestazioni aggiuntive.

### ATTENZIONE

Per i limiti dimensionali secondo le certificazioni ed omologazioni delle porte tagliafuoco e nel rispetto dei bordi minimi si fa riferimento alle pagine specifiche del presente catalogo. I valori di trasmittanza termica  $W/m^2K$  riportati nella tabella della pagina accanto derivano da calcolo secondo la norma EN ISO 10077-1:2018 e EN ISO 10077-2:2018, applicato su campioni di dimensione 1,23x2,18 per area  $\leq 3,6m^2$  e su campioni di dimensione 2,00x2,18 per area  $> 3,6m^2$ .

Tutti i valori prestazionali indicati nella tabella sono validi solo se la porta è installata con i seguenti accessori e provvedimenti:

- telaio angolare standard a murare o predisposto per il fissaggio viti/tasselli
- telaio abbracciante predisposto per il montaggio su pareti in cartongesso
- isolamento del telaio tramite riempimento con malta cementizia o cartongesso
- applicazione delle guarnizioni di battuta su tutto il perimetro del telaio e sul montante centrale delle porte a due ante (fig. 1 e 2)
- presenza della guarnizione sottoporta, ad esclusione dei Combo Ecobonus e Combo Sa (fig. 3)
- nei casi di prestazioni aggiuntive il regolatore di chiusura RC/STD è da montare esternamente sul traverso telaio e per fare questo bisogna prima toglierlo dal canale della guarnizione CR (fig. 4)

Nel caso di oblò con dimensioni maggiori a quelle provate (300x400mm), fino ad un massimo di 400x600mm, è da richiedere il diverso valore di trasmittanza termica, la prestazione acustica rimane invariata.

Per la prestazione acustica, nel caso di porte a due ante con L1 e L2 disuguali tra di loro, prendere il valore  $R_w$  minore dei due;

esempio 1: ante cieche  $H=2150$ ,  $L1=1000$ ,  $L2=500$ , prendere 32 dB;  
 esempio 2: ante cieche  $H=2150$ ,  $L1=1200$ ,  $L2=1000$ , prendere 35 dB.

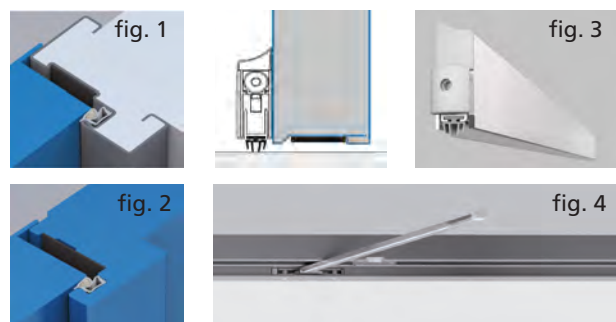

## PRESTAZIONE DI TENUTA AL FUMO

Questa è la capacità di un elemento di ridurre o eliminare il passaggio del fumo da un lato della porta all'altro. Sono definiti due livelli di prestazione al fumo.

Tenuta al fumo Sa: quando il massimo valore di dispersione misurato a temperatura ambiente e ad una pressione di 25 Pascal non è maggiore di  $3 m^3/h$  per metro della fessura fra anta e telaio della porta escludendo la perdita attraverso la soglia pavimento.

Tenuta al fumo S200: quando il massimo valore di dispersione, misurato a temperatura ambiente e a  $200^\circ C$  e fino ad una pressione di 50 Pascal, non è maggiore di  $20 m^3/h$  per una porta singola o di  $30 m^3/h$  per una porta a due ante.

La tenuta al fumo viene verificata con una specifica prova tecnica in conformità alla norma UNI EN 1634-3, mentre la classificazione è prevista dalla norma UNI EN 13501-2 secondo i seguenti criteri:

Sa considera solo la tenuta a temperatura ambiente  
 S200 considera la tenuta a temperatura ambiente e a  $200^\circ C$

**Evidence of Performance**  
 Smoke leakage and self-closing of construction products and building elements

**Classification Report**  
 No. 16-000122-PR03  
 (KB-C05-01-en-05)

**Client:**  
 NINZ s.p.a.  
 Corso Trento 2/A  
 38061 ALA  
 (Italy)

**Prepared by the notified body:**  
 ift Rosenheim GmbH  
 Theodor-Gießl-Straße 7-9  
 D-83026 Rosenheim

**Notified body No.:** 0757

**Product name:**  
 PROGET MULTI single and double leave  
 PROGET REI 60 single and double leave  
 PROGET REI 120 single and double leave  
 PROGET EI; 60 single and double leave  
 PROGET EI; 90 double leave  
 PROGET EI; 120 single leave  
 (nach den Angaben des Auftraggebers)

**Classification:**  
 Classification of smoke control and self-closing according to EN 13501-2:2007+A1:2009 / EN 13501-2:2016

**Issue No.:** 1

**Classification:**  
 S<sub>a</sub> / S<sub>200</sub>  
 C5

**Comments:**  
 The classification report consists of 13 pages and may only be used or reproduced in its entirety.

**Notes on publication:**  
 The ift Guidance Sheet "Conditions and Duration for the Use of Ift Test Documents" applies.

**Dr. Gerhard Wackerbauer, Dipl. Phys.**  
 Head of Testing Department  
 Smoke Control & Mechanical durability

**Christine Schmaus, Dipl.-Ing. (FH)**  
 Operating Product Officer  
 Building Components

PROGET tagliafuoco

# Prestazioni aggiuntive

Porte tagliafuoco PROGET

**NINZ**  
FIREDOORS

PROGET  
tagliafuoco

## PORTE INTERNE PEDONALI

Rapporto di classificazione IFT N° 16-000122-PR03

Rapporto di prova IFT N° 12-001195-PR01

Rapporto di prova REI 60 CPR/35/02/2019

Rapporto di prova REI 120 CPR/35/03/2019

Tipologie - Dimensioni  
Classe Rei - Tipo telaio



Combo Ecobonus/GS - Combo Ecobonus/GSV  
Combo dB Sa/GS - Combo dB Sa/GSV  
versioni con guarnizione di battuta CR e  
guarnizioni sottoporta

Combo S200/GS - Combo S200/GSV  
versione con guarnizione di battuta CR, guarnizio-  
ne sottoporta e serratura a 3 punti di chiusura

Combo Ecobonus -  
Combo Sa  
versioni con guarnizione di  
battuta CR

FM L x H	Classe REI	telaio angolare std.	telaio fiss. viti/tasselli	telaio abbracciante	Combo Ecobonus/GS - Combo Ecobonus/GSV Combo dB Sa/GS - Combo dB Sa/GSV versioni con guarnizione di battuta CR e guarnizioni sottoporta				Combo Ecobonus - Combo Sa versioni con guarnizione di battuta CR			
					tenuta fumi secondo UNI EN 1634-3	permeabilità all'aria secondo UNI EN 1026:2001	trasmissione termica secondo UNI EN 10077-1:2018 e UNI EN 10077-2:2018	prestazione acustica secondo UNI EN ISO 140-3	tenuta fumi secondo UNI EN 1634-3	permeabilità all'aria secondo UNI EN 1026:2001	trasmissione termica secondo UNI EN 10077-1:2018 e UNI EN 10077-2:2018	
un'anta cieca 	≤ 3,6 m²	REI 60	✓		Sa	S200	classe 2	1,4 W/m²K		Sa		1,3 W/m²K
	≤ 3,6 m²	REI 60		✓	Sa	S200	classe 2	1,3 W/m²K		Sa		1,3 W/m²K
	≤ 3,6 m²	REI 60		✓	Sa	S200	classe 2	1,5 W/m²K		Sa		1,5 W/m²K
	≤ 3,6 m²	REI 120	✓		Sa	S200	classe 2	1,4 W/m²K		Sa		1,4 W/m²K
	≤ 3,6 m²	REI 120		✓	Sa	S200	classe 2	1,4 W/m²K		Sa		1,3 W/m²K
	≤ 3,6 m²	REI 120		✓	Sa	S200	classe 2	1,5 W/m²K		Sa		1,5 W/m²K
	800 - 1100 x 2000 - 2250	REI 120	✓	✓	✓				Rw = 36 dB			
	1101 - 1340 x 2000 - 2250	REI 120	✓	✓	✓				Rw = 35 dB			
	800 - 1340 x 2251 - 2670	REI 120	✓	✓	✓				Rw = 34 dB			
	un'anta con oblo 300x400 	≤ 3,6 m²	REI 60	✓		Sa	S200	classe 2	1,9 W/m²K		Sa	
≤ 3,6 m²		REI 60		✓	Sa	S200	classe 2	1,9 W/m²K		Sa		1,9 W/m²K
≤ 3,6 m²		REI 60		✓	Sa	S200	classe 2	2,1 W/m²K		Sa		2,0 W/m²K
≤ 3,6 m²		REI 120	✓		Sa	S200	classe 2	1,9 W/m²K		Sa		1,9 W/m²K
≤ 3,6 m²		REI 120		✓	Sa	S200	classe 2	1,8 W/m²K		Sa		1,8 W/m²K
≤ 3,6 m²		REI 120		✓	Sa	S200	classe 2	2,0 W/m²K		Sa		2,0 W/m²K
800 - 1100 x 2000 - 2250		REI 120	✓	✓	✓				Rw = 36 dB			
1101 - 1340 x 2000 - 2250		REI 120	✓	✓	✓				Rw = 35 dB			
800 - 1340 x 2251 - 2670		REI 120	✓	✓	✓				Rw = 34 dB			
due ante cieche 		≤ 3,6 m²	REI 60	✓		Sa	S200	classe 3	1,8 W/m²K		Sa	
	> 3,6 m²	REI 60	✓		Sa	S200	classe 3	1,5 W/m²K		Sa		1,4 W/m²K
	≤ 3,6 m²	REI 60		✓	Sa	S200	classe 3	1,8 W/m²K		Sa		1,7 W/m²K
	> 3,6 m²	REI 60		✓	Sa	S200	classe 3	1,4 W/m²K		Sa		1,4 W/m²K
	≤ 3,6 m²	REI 60		✓	Sa	S200	classe 3	1,9 W/m²K		Sa		1,9 W/m²K
	> 3,6 m²	REI 60		✓	Sa	S200	classe 3	1,6 W/m²K		Sa		1,5 W/m²K
	≤ 3,6 m²	REI 120	✓		Sa	S200	classe 3	1,8 W/m²K		Sa		1,8 W/m²K
	> 3,6 m²	REI 120	✓		Sa	S200	classe 3	1,5 W/m²K		Sa		1,5 W/m²K
	≤ 3,6 m²	REI 120		✓	Sa	S200	classe 3	1,8 W/m²K		Sa		1,8 W/m²K
	> 3,6 m²	REI 120		✓	Sa	S200	classe 3	1,5 W/m²K		Sa		1,4 W/m²K
	≤ 3,6 m²	REI 120		✓	Sa	S200	classe 3	2,0 W/m²K		Sa		1,9 W/m²K
	> 3,6 m²	REI 120		✓	Sa	S200	classe 3	1,6 W/m²K		Sa		1,6 W/m²K
	FM min 1000 (L1/L2 max 799) x 2000 - 2670	REI 120	✓	✓	✓					Rw = 32 dB		
	(L1 o L2) 800 - 1100 x 2000 - 2250	REI 120	✓	✓	✓					Rw = 36 dB		
(L1 o L2) 1101 - 1330 x 2000 - 2250	REI 120	✓	✓	✓					Rw = 35 dB			
(L1 o L2) 800 - 1330 x 2251 - 2670	REI 120	✓	✓	✓					Rw = 34 dB			
due ante con oblo 300x400 	≤ 3,6 m²	REI 60	✓		Sa	S200	classe 3	2,3 W/m²K		Sa		2,3 W/m²K
	> 3,6 m²	REI 60	✓		Sa	S200	classe 3	2,1 W/m²K		Sa		2,1 W/m²K
	≤ 3,6 m²	REI 60		✓	Sa	S200	classe 3	2,3 W/m²K		Sa		2,3 W/m²K
	> 3,6 m²	REI 60		✓	Sa	S200	classe 3	2,1 W/m²K		Sa		2,0 W/m²K
	≤ 3,6 m²	REI 60		✓	Sa	S200	classe 3	2,5 W/m²K		Sa		2,4 W/m²K
	> 3,6 m²	REI 60		✓	Sa	S200	classe 3	2,2 W/m²K		Sa		2,2 W/m²K
	≤ 3,6 m²	REI 120	✓		Sa	S200	classe 3	2,3 W/m²K		Sa		2,3 W/m²K
	> 3,6 m²	REI 120	✓		Sa	S200	classe 3	2,1 W/m²K		Sa		2,0 W/m²K
	≤ 3,6 m²	REI 120		✓	Sa	S200	classe 3	2,3 W/m²K		Sa		2,2 W/m²K
	> 3,6 m²	REI 120		✓	Sa	S200	classe 3	2,0 W/m²K		Sa		2,0 W/m²K
	≤ 3,6 m²	REI 120		✓	Sa	S200	classe 3	2,4 W/m²K		Sa		2,4 W/m²K
	> 3,6 m²	REI 120		✓	Sa	S200	classe 3	2,2 W/m²K		Sa		2,1 W/m²K
	FM min 1000 (L1/L2 max 799) x 2000 - 2670	REI 120	✓	✓	✓					Rw = 32 dB		
	(L1 o L2) 800 - 1100 x 2000 - 2250	REI 120	✓	✓	✓					Rw = 36 dB		
(L1 o L2) 1101 - 1330 x 2000 - 2250	REI 120	✓	✓	✓					Rw = 35 dB			
(L1 o L2) 1101 - 1330 x 2000 - 2250	REI 120	✓	✓	✓					Rw = 34 dB			

ATTENZIONE: le prestazioni di permeabilità all'aria, trasmittanza termica e acustica sono comuni per i combo Ecobonus GS e GSV, Combo dB e dB Sa/V, Combo S200 e S200/V

### PORTE ESTERNE PEDONALI

Certificato CE 1404 - CPR - 3737 (per E<sub>1,60</sub>)  
 Certificato CE 1404 - CPR - 3912 (per E<sub>1,90</sub>)  
 Certificato CE 1404 - CPR - 3846 (per E<sub>1,120</sub>)  
 EN 16034:2014 EN 14351-1:2006+A2:2016



Le norme EN 16034 e EN 14351-1 definiscono per porta esterna la porta che separa il clima interno dal clima esterno di una costruzione. Per questo impiego le porte devono essere marcate  in conformità alle norme EN 16034:2014 ed EN 14351-1:2006+A2:2016 e se la porta è posizionata su una via d'esodo, dotata quindi di dispositivo antipanico o di emergenza, allora è anche soggetta alla valutazione e alla verifica della costanza della prestazione secondo il "Sistema I" obbligando il produttore a disporre del Certificato di Costanza delle Prestazioni rilasciato da un Organismo Notificato.

Le porte Proget tagliafuoco per esterno devono essere commissionate con gli appositi Combo CE Est disponibili nel listino Proget tagliafuoco, da scegliere in funzione ai requisiti essenziali riportati nelle tabelle delle pagine seguenti e tenendo conto di quelli obbligatori secondo le disposizioni nazionali vigenti.

In questo modo ogni porta disporrà della prescritta marcatura  e della documentazione richiesta dalla vigente normativa.



ZAVOD ZA  
 GRADNENIŠTVO  
 SLOVENIJE

SI OVEHMAN  
 NATIONAL BUILDING  
 AND CIVIL ENGINEERING  
 INSTITUTE

Drnovska ulica 12  
 1000 Ljubljana  
 Slovenia

info@zag.si  
 www.zag.si

Notified certification body  
 NB 1404

Certificate  
 of constancy of performance

1404 – CPR – 3737

In compliance with Regulation (EU) No 305/2011 of the European Parliament and of the Council of 9 March 2011 (the Construction Products Regulation or CPR), this certificate applies to the construction product

Single and double leaf fire door PROGET EI 60  
 (doors that fall within the scope of standard EN 14351-1:2006+A2:2016)

placed on the market under the name or trade mark of  
**NINZ S.p.A.**,  
 Corso Trento 2, 38061 Ala (TN), Italy  
 and produced in the manufacturing plants  
**NINZ S.p.A.**,  
 Corso Trento 2, 38061 Ala (TN), Italy  
 and  
**NINZ S.p.A.**,  
 Via Negrelli 17, 39100 Bolzano, Italy.

This certificate attests that all provisions concerning the assessment and verification of constancy of performance described in Annex ZA of the standards

EN 16034:2014 and EN 14351-1:2006+A2:2016

under system 1 for the performance set out in this certificate are applied and that the factory production control conducted by the manufacturer is assessed to ensure the

constancy of performance of the construction product.

This certificate was first issued on 4. 6. 2024 and will remain valid until 4. 6. 2029 as long as neither the harmonised standards, the construction products, the AVCP method nor the manufacturing conditions in the plant are modified significantly, unless suspended or withdrawn by the notified product certification body.

Detailed information about the scope of the product is given in the annex to this certificate.

Ljubljana, 4. 6. 2024

Authorised signatory of the Certification body:  
 mag. Egon Mileš, univ.dipl.inž.grad.



ZAG-001-309-2v1

This certificate has a total of 2 pages

Certificate No. 1404 – CPR – 3737, issue 1

### ATTENZIONE

Per i limiti dimensionali, i bordi minimi e le possibilità produttive è necessario fare riferimento alle pagine specifiche del presente catalogo.

I valori di trasmittanza termica W/m<sup>2</sup>K riportati nelle tabelle delle pagine accanto derivano da calcolo secondo la norma EN ISO 10077-1, applicato su campioni di dimensione 1,23 x 2,18 per area ≤ 3,6m<sup>2</sup> e su campioni di dimensione 2,00 x 2,18 per area >3,6m<sup>2</sup>.

Tutti i valori prestazionali indicati nella tabella sono validi solo se la porta è installata con i seguenti accessori e provvedimenti:

- nel caso in cui la porta venga installata in una via di esodo e solo in caso di telaio su 4 lati, è necessario realizzare uno spessoramento del pavimento, dal lato a spingere della porta, per colmare interamente il dislivello fra il pavimento ed il traverso di battuta inferiore
- isolamento del telaio tramite riempimento con schiuma poliuretana o malta cementizia
- applicazione delle guarnizioni di battuta su tutto il perimetro del telaio e sul montante centrale delle porte a due ante
- sigillatura del bordo perimetrale telaio (lato a spingere) con silicone neutro
- per porte con oblò: presenza di vetro tagliafuoco per esterni, di dimensioni max 400 x 600mm

Nel caso di oblò con dimensioni max 400x600 mm, è necessario richiedere il valore prestazionale specifico relativo alla trasmittanza termica, mentre tutti gli altri valori prestazionali rimangono invariati.

Per quanto riguarda le prestazioni di isolamento acustico, nel caso di porte a due ante asimmetriche (L1 ≠ L2), occorre selezionare il valore Rw minore tra i due.



Esempio 1: anta senza finestra e H = 2150 mm, L1 = 1000 mm, L2 = 500 mm selezionare 30 dB

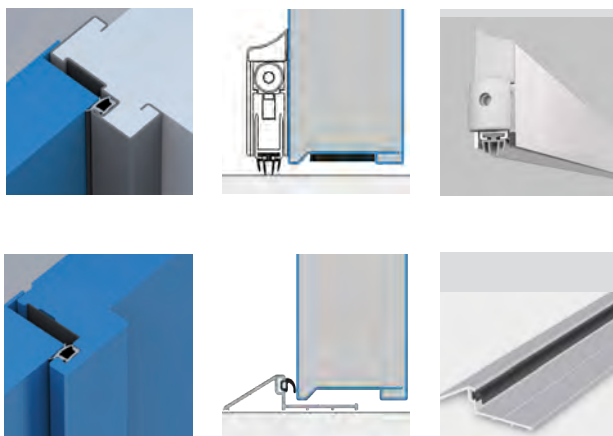

Esempio 2: anta senza finestra e H = 2150 mm, L1 = 1200 mm, L2 = 1000 mm selezionare 32 dB

### NOTE



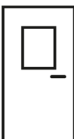

Per indicazioni riguardanti l'installazione all'esterno consultare le "Avvertenze" riportate sull'ultima pagina del presente catalogo.



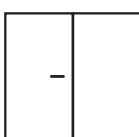
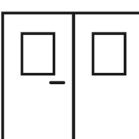
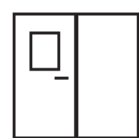

Porta Proget TAGLIAFUOCO EI <sub>2</sub> 60 		Telaio angolare	Telaio tunnel	Combo con guarnizione di battuta CR e chiudiporta per versione C5		Combo con guarnizione di battuta CR; soglia fissa e chiudiporta per versione C5	
				CE	CE C5	CE Sa/SF	CE Sa/SF C5
<b>Un'anta cieca</b>  	<b>EN 16034:2014</b>						
	Resistenza al fuoco	✓	✓	EI, 60	EI, 60	EI, 60	EI, 60
	Controllo del fumo	✓	✓	N.P.D.	N.P.D.	Sa	Sa
	Capacità di sblocco - chiusura	✓	✓	N.P.D.	N.P.D.	N.P.D.	N.P.D.
	Chiusura automatica	✓	✓	C	C	C	C
	Durabilità capacità di rilascio	✓	✓	N.P.D.	N.P.D.	N.P.D.	N.P.D.
	Durabilità chiusura automatica						
	- contro la degradazione	✓	✓	0	5	0	5
	- contro la corrosione	✓	✓	N.P.D.	N.P.D.	N.P.D.	N.P.D.
	<b>EN 14351-1:2006+A2:2016</b>						
	Permeabilità all'aria	✓	✓	N.P.D.	N.P.D.	2	2
	Tenuta all'acqua	✓	✓	N.P.D.	N.P.D.	1A	1A
	Resistenza al carico del vento						
	- porta di FM ≤ 1140x2150	✓	✓	N.P.D.	N.P.D.	C1	C1
	- porta di FM > 1140x2150	✓	✓	N.P.D.	N.P.D.	N.P.D.	N.P.D.
	Resistenza all'urto	✓	✓	N.P.D.	N.P.D.	N.P.D.	N.P.D.
	Capacità portante disp.sicurezza	✓	✓	Passa	Passa	Passa	Passa
	Prestazione acustica	✓	✓	32 dB	32 dB	32 dB	32 dB
	Trasmittanza termica	✓		1,30 W/m <sup>2</sup> K	1,30 W/m <sup>2</sup> K	1,40 W/m <sup>2</sup> K	1,40 W/m <sup>2</sup> K
	Trasmittanza termica		✓	1,50 W/m <sup>2</sup> K	1,50 W/m <sup>2</sup> K	1,50 W/m <sup>2</sup> K	1,50 W/m <sup>2</sup> K
Capacità di sblocco - apertura	✓	✓	N.P.D.	N.P.D.	N.P.D.	N.P.D.	
<b>Un'anta con oblò 300x400</b>  	<b>EN 16034:2014</b>						
	Resistenza al fuoco	✓	✓	EI, 60	EI, 60	EI, 60	EI, 60
	Controllo del fumo	✓	✓	N.P.D.	N.P.D.	Sa	Sa
	Capacità di sblocco - chiusura	✓	✓	N.P.D.	N.P.D.	N.P.D.	N.P.D.
	Chiusura automatica	✓	✓	C	C	C	C
	Durabilità capacità di rilascio	✓	✓	N.P.D.	N.P.D.	N.P.D.	N.P.D.
	Durabilità chiusura automatica						
	- contro la degradazione	✓	✓	0	5	0	5
	- contro la corrosione	✓	✓	N.P.D.	N.P.D.	N.P.D.	N.P.D.
	<b>EN 14351-1:2006+A2:2016</b>						
	Permeabilità all'aria	✓	✓	N.P.D.	N.P.D.	2	2
	Tenuta all'acqua	✓	✓	N.P.D.	N.P.D.	1A	1A
	Resistenza al carico del vento						
	- porta di FM ≤ 1140x2150	✓	✓	N.P.D.	N.P.D.	C1	C1
	- porta di FM > 1140x2150	✓	✓	N.P.D.	N.P.D.	N.P.D.	N.P.D.
	Resistenza all'urto	✓	✓	N.P.D.	N.P.D.	N.P.D.	N.P.D.
	Capacità portante disp.sicurezza	✓	✓	Passa	Passa	Passa	Passa
	Prestazione acustica	✓	✓	32 dB	32 dB	32 dB	32 dB
	Trasmittanza termica	✓		1,90 W/m <sup>2</sup> K	1,90 W/m <sup>2</sup> K	1,90 W/m <sup>2</sup> K	1,90 W/m <sup>2</sup> K
	Trasmittanza termica		✓	2,00 W/m <sup>2</sup> K	2,00 W/m <sup>2</sup> K	2,10 W/m <sup>2</sup> K	2,10 W/m <sup>2</sup> K
Capacità di sblocco - apertura	✓	✓	N.P.D.	N.P.D.	N.P.D.	N.P.D.	

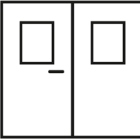
Porta Proget TAGLIAFUOCO EI <sub>2</sub> 60		Telaiο angolare	Telaiο tunnel	Combo con guarnizione di battuta CR guarnizione sottoporta e chiudiporta per versione C5	
				CE S200/GS CES200/GSV	CE S200/GS C5 CES200/GSV C5
Certificato CE: 1404 - CPR -3737 					
<b>Un'anta cieca</b>  	<b>EN 16034:2014</b>				
	Resistenza al fuoco	✓	✓	EI, 60	EI, 60
	Controllo del fumo	✓	✓	S200	S200
	Capacità di sblocco - chiusura	✓	✓	N.P.D.	N.P.D.
	Chiusura automatica	✓	✓	C	C
	Durabilità capacità di rilascio	✓	✓	N.P.D.	N.P.D.
	Durabilità chiusura automatica				
	- contro la degradazione	✓	✓	0	5
	- contro la corrosione	✓	✓	N.P.D.	N.P.D.
	<b>EN 14351-1:2006+A2:2016</b>				
	Permeabilità all'aria	✓	✓	2	2
	Tenuta all'acqua	✓	✓	N.P.D.	N.P.D.
	Resistenza al carico del vento			N.P.D.	N.P.D.
	Resistenza all'urto	✓	✓	N.P.D.	N.P.D.
	Capacità portante disp.sicurezza	✓	✓	Passa	Passa
	Prestazione acustica	✓	✓	32 dB	32 dB
	Trasmittanza termica	✓		1,40 W/m <sup>2</sup> K	1,40 W/m <sup>2</sup> K
	Trasmittanza termica		✓	1,50 W/m <sup>2</sup> K	1,50 W/m <sup>2</sup> K
	Capacità di sblocco - apertura	✓	✓	N.P.D.	N.P.D.
	<b>Un'anta con oblò 300x400</b>  	<b>EN 16034:2014</b>			
Resistenza al fuoco		✓	✓	EI, 60	EI, 60
Controllo del fumo		✓	✓	S200	S200
Capacità di sblocco - chiusura		✓	✓	N.P.D.	N.P.D.
Chiusura automatica		✓	✓	C	C
Durabilità capacità di rilascio		✓	✓	N.P.D.	N.P.D.
Durabilità chiusura automatica					
- contro la degradazione		✓	✓	0	5
- contro la corrosione		✓	✓	N.P.D.	N.P.D.
<b>EN 14351-1:2006+A2:2016</b>					
Permeabilità all'aria		✓	✓	2	2
Tenuta all'acqua		✓	✓	N.P.D.	N.P.D.
Resistenza al carico del vento		✓	✓	N.P.D.	N.P.D.
Resistenza all'urto		✓	✓	N.P.D.	N.P.D.
Capacità portante disp.sicurezza		✓	✓	Passa	Passa
Prestazione acustica		✓	✓	32 dB	32 dB
Trasmittanza termica		✓		1,90 W/m <sup>2</sup> K	1,90 W/m <sup>2</sup> K
Trasmittanza termica			✓	2,10 W/m <sup>2</sup> K	2,10 W/m <sup>2</sup> K
Capacità di sblocco - apertura		✓	✓	N.P.D.	N.P.D.

Porta Proget TAGLIAFUOCO EI <sub>2</sub> 60		Telaiο angolare	Telaiο tunnel	Combo con guarnizione di battuta CR e chiudiporta per versione C5		Combo con guarnizione di battuta CR; soglia fissa e chiudiporta per versione C5				
				CE	CE C5	CE Sa/SF	CE Sa/SF C5			
<b>EN 16034:2014</b> Certificato CE: 1404 - CPR -3737 										
		<b>Due ante cieche</b> 	Resistenza al fuoco	✓	✓	EI, 60	EI, 60	EI, 60	EI, 60	
			Controllo del fumo	✓	✓	N.P.D.	N.P.D.	S200	S200	
			Capacità di sblocco - chiusura	✓	✓	N.P.D.	N.P.D.	N.P.D.	N.P.D.	
			Chiusura automatica	✓	✓	C	C	C	C	
			Durabilità chiusura automatica							
			- contro la degradazione	✓	✓	0	5	0	5	
			- contro la corrosione	✓	✓	N.P.D.	N.P.D.	N.P.D.	N.P.D.	
			<b>EN 14351-1:2006+A2:2016</b>							
			Permeabilità all'aria	✓	✓	N.P.D.	N.P.D.	3	3	
			Tenuta all'acqua	✓	✓	N.P.D.	N.P.D.	2A - 4B	2A - 4B	
			Resistenza al carico del vento	✓	✓					
			- porta di FM ≤ 2300x2150	✓	✓	N.P.D.	N.P.D.	C1	C1	
			- porta di FM > 2300x2150	✓	✓	N.P.D.	N.P.D.	N.P.D.	N.P.D.	
			Capacità portante disp.sicurezza	✓	✓	Passa	Passa	Passa	Passa	
			Prestazione acustica	✓	✓	32 dB	32 dB	32 dB	32 dB	
			Trasmittanza termica per FM ≤ 3,6 m <sup>2</sup>	✓		1,80 W/m <sup>2</sup> K	1,80 W/m <sup>2</sup> K	1,80 W/m <sup>2</sup> K	1,80 W/m <sup>2</sup> K	
			Trasmittanza termica per FM > 3,6 m <sup>2</sup>	✓		1,40 W/m <sup>2</sup> K	1,40 W/m <sup>2</sup> K	1,50 W/m <sup>2</sup> K	1,50 W/m <sup>2</sup> K	
Trasmittanza termica per FM ≤ 3,6 m <sup>2</sup>			✓	1,90 W/m <sup>2</sup> K	1,90 W/m <sup>2</sup> K	1,90 W/m <sup>2</sup> K	1,90 W/m <sup>2</sup> K			
Trasmittanza termica per FM > 3,6 m <sup>2</sup>		✓	1,50 W/m <sup>2</sup> K	1,50 W/m <sup>2</sup> K	1,60 W/m <sup>2</sup> K	1,60 W/m <sup>2</sup> K				
<b>EN 16034:2014</b>										
		<b>Due ante con oblò 300x400</b>   	Resistenza al fuoco	✓	✓	EI, 60	EI, 60	EI, 60	EI, 60	
			Controllo del fumo	✓	✓	N.P.D.	N.P.D.	Sa	Sa	
			Capacità di sblocco - chiusura	✓	✓	N.P.D.	N.P.D.	N.P.D.	N.P.D.	
			Chiusura automatica	✓	✓	C	C	C	C	
			Durabilità chiusura automatica							
			- contro la degradazione	✓	✓	0	5	0	5	
			- contro la corrosione	✓	✓	N.P.D.	N.P.D.	N.P.D.	N.P.D.	
			<b>EN 14351-1:2006+A2:2016</b>							
			Permeabilità all'aria	✓	✓	N.P.D.	N.P.D.	3	3	
			Tenuta all'acqua	✓	✓	N.P.D.	N.P.D.	2A - 4B	2A - 4B	
			Resistenza al carico del vento	✓	✓					
			- porta di FM ≤ 2300x2150	✓	✓	N.P.D.	N.P.D.	C1	C1	
			- porta di FM > 2300x2150	✓	✓	N.P.D.	N.P.D.	N.P.D.	N.P.D.	
			Capacità portante disp.sicurezza	✓	✓	Passa	Passa	Passa	Passa	
			Prestazione acustica	✓	✓	32 dB	32 dB	32 dB	32 dB	
			Trasmittanza termica per FM ≤ 3,6 m <sup>2</sup>	✓		2,30 W/m <sup>2</sup> K	2,30 W/m <sup>2</sup> K	2,30 W/m <sup>2</sup> K	2,30 W/m <sup>2</sup> K	
			Trasmittanza termica per FM > 3,6 m <sup>2</sup>	✓		2,10 W/m <sup>2</sup> K	2,10 W/m <sup>2</sup> K	2,10 W/m <sup>2</sup> K	2,10 W/m <sup>2</sup> K	
Trasmittanza termica per FM ≤ 3,6 m <sup>2</sup>			✓	2,40 W/m <sup>2</sup> K	2,40 W/m <sup>2</sup> K	2,50 W/m <sup>2</sup> K	2,50 W/m <sup>2</sup> K			
Trasmittanza termica per FM > 3,6 m <sup>2</sup>		✓	2,20 W/m <sup>2</sup> K	2,20 W/m <sup>2</sup> K	2,20 W/m <sup>2</sup> K	2,20 W/m <sup>2</sup> K				

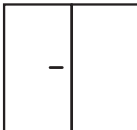
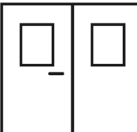
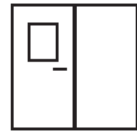
Porta Proget TAGLIAFUOCO EI <sub>2</sub> 60		Telaiato angolare	Telaiato tunnel	Combo con guarnizione di battuta CR guarnizione sottoporta e chiudiporta per versione C5	
				CE S200/GS CES200/GSV	CE S200/GS C5 CES200/GSV C5
Certificato CE: 1404 - CPR -3737 					
<b>Due ante cieche</b>  	<b>EN 16034:2014</b>				
	Resistenza al fuoco	✓	✓	EI, 60	EI, 60
	Controllo del fumo	✓	✓	S200	S200
	Capacità di sblocco - chiusura	✓	✓	N.P.D.	N.P.D.
	Chiusura automatica	✓	✓	C	C
	Durabilità chiusura automatica			N.P.D.	N.P.D.
	- contro la degradazione	✓	✓	0	5
	- contro la corrosione	✓	✓	N.P.D.	N.P.D.
	<b>EN 14351-1:2006+A2:2016</b>				
	Permeabilità all'aria	✓	✓	3	3
	Tenuta all'acqua	✓	✓	N.P.D.	N.P.D.
	Resistenza al carico del vento	✓	✓	N.P.D.	N.P.D.
	Resistenza all'urto	✓	✓	N.P.D.	N.P.D.
	Capacità portante disp.sicurezza	✓	✓	Passa	Passa
	Prestazione acustica	✓	✓	32 dB	32 dB
	Trasmittanza termica per FM ≤ 3,6 m <sup>2</sup>	✓		1,80 W/m <sup>2</sup> K	1,80 W/m <sup>2</sup> K
	Trasmittanza termica per FM > 3,6 m <sup>2</sup>	✓		1,50 W/m <sup>2</sup> K	1,50 W/m <sup>2</sup> K
	Trasmittanza termica per FM ≤ 3,6 m <sup>2</sup>		✓	1,90 W/m <sup>2</sup> K	1,90 W/m <sup>2</sup> K
Trasmittanza termica per FM > 3,6 m <sup>2</sup>		✓	1,60 W/m <sup>2</sup> K	1,60 W/m <sup>2</sup> K	
<b>Due ante con oblò 300x400</b>    	<b>EN 16034:2014</b>				
	Resistenza al fuoco	✓	✓	EI, 60	EI, 60
	Controllo del fumo	✓	✓	S200	S200
	Capacità di sblocco - chiusura	✓	✓	N.P.D.	N.P.D.
	Chiusura automatica	✓	✓	C	C
	Durabilità chiusura automatica			N.P.D.	N.P.D.
	- contro la degradazione	✓	✓	0	5
	- contro la corrosione	✓	✓	N.P.D.	N.P.D.
	<b>EN 14351-1:2006+A2:2016</b>				
	Permeabilità all'aria	✓	✓	3	3
	Tenuta all'acqua	✓	✓	N.P.D.	N.P.D.
	Resistenza al carico del vento	✓	✓	N.P.D.	N.P.D.
	Resistenza all'urto	✓	✓	N.P.D.	N.P.D.
	Capacità portante disp.sicurezza	✓	✓	Passa	Passa
	Prestazione acustica	✓	✓	32 dB	32 dB
	Trasmittanza termica per FM ≤ 3,6 m <sup>2</sup>	✓		2,30 W/m <sup>2</sup> K	2,30 W/m <sup>2</sup> K
	Trasmittanza termica per FM > 3,6 m <sup>2</sup>	✓		2,10 W/m <sup>2</sup> K	2,10 W/m <sup>2</sup> K
	Trasmittanza termica per FM ≤ 3,6 m <sup>2</sup>		✓	2,50 W/m <sup>2</sup> K	2,50 W/m <sup>2</sup> K
Trasmittanza termica per FM > 3,6 m <sup>2</sup>		✓	2,20 W/m <sup>2</sup> K	2,20 W/m <sup>2</sup> K	

Porta Proget TAGLIAFUOCO EI <sub>2</sub> 90		Telaiο angolare	Telaiο tunnel	Combo con guarnizione di battuta CR e chiudiporta per versione C5		Combo con guarnizione di battuta CR; soglia fissa e chiudiporta per versione C5		
				CE	CE C5	CE Sa/SF	CE Sa/SF C5	
<b>Certificato CE: 1404-CPR-3912</b> 								
		<b>EN 16034:2014</b>						
		Resistenza al fuoco	✓	✓	EI, 90	EI, 90	EI, 90	EI, 90
		Controllo del fumo	✓	✓	N.P.D.	N.P.D.	Sa	Sa
		Capacità di sblocco - chiusura	✓	✓	N.P.D.	N.P.D.	N.P.D.	N.P.D.
		Chiusura automatica	✓	✓	C	C	C	C
		Durabilità chiusura automatica						
		- contro la degradazione	✓	✓	0	0	0	0
		- contro la corrosione	✓	✓	N.P.D.	N.P.D.	N.P.D.	N.P.D.
		<b>EN 14351-1:2006+A2:2016</b>						
		Permeabilità all'aria	✓	✓	N.P.D.	N.P.D.	3	3
		Tenuta all'acqua	✓	✓	N.P.D.	N.P.D.	2A - 4B	2A - 4B
		Resistenza al carico del vento	✓	✓				
		- porta di FM ≤ 2300x2150	✓	✓	N.P.D.	N.P.D.	C1	C1
		- porta di FM > 2300x2150	✓	✓	N.P.D.	N.P.D.	N.P.D.	N.P.D.
Capacità portante disp.sicurezza	✓	✓	Passa	Passa	Passa	Passa		
Prestazione acustica	✓	✓	N.P.D.	N.P.D.	N.P.D.	N.P.D.		
Trasmittanza termica per FM ≤ 3,6 m <sup>2</sup>	✓		1,80 W/m <sup>2</sup> K	1,80 W/m <sup>2</sup> K	1,80 W/m <sup>2</sup> K	1,80 W/m <sup>2</sup> K		
Trasmittanza termica per FM > 3,6 m <sup>2</sup>	✓		1,50 W/m <sup>2</sup> K	1,50 W/m <sup>2</sup> K	1,50 W/m <sup>2</sup> K	1,50 W/m <sup>2</sup> K		
Trasmittanza termica per FM ≤ 3,6 m <sup>2</sup>		✓	1,90 W/m <sup>2</sup> K	1,90 W/m <sup>2</sup> K	2,00 W/m <sup>2</sup> K	2,00 W/m <sup>2</sup> K		
Trasmittanza termica per FM > 3,6 m <sup>2</sup>		✓	1,50 W/m <sup>2</sup> K	1,50 W/m <sup>2</sup> K	1,60 W/m <sup>2</sup> K	1,60 W/m <sup>2</sup> K		
<b>EN 16034:2014</b> 								
		<b>EN 16034:2014</b>						
		Resistenza al fuoco	✓	✓	EI, 90	EI, 90	EI, 90	EI, 90
		Controllo del fumo	✓	✓	N.P.D.	N.P.D.	Sa	Sa
		Capacità di sblocco - chiusura	✓	✓	N.P.D.	N.P.D.	N.P.D.	N.P.D.
		Chiusura automatica	✓	✓	C	C	C	C
		Durabilità chiusura automatica						
		- contro la degradazione	✓	✓	0	0	0	0
		- contro la corrosione	✓	✓	N.P.D.	N.P.D.	N.P.D.	N.P.D.
		<b>EN 14351-1:2006+A2:2016</b>						
		Permeabilità all'aria	✓	✓	N.P.D.	N.P.D.	3	3
		Tenuta all'acqua	✓	✓	N.P.D.	N.P.D.	2A - 4B	2A - 4B
		Resistenza al carico del vento	✓	✓				
		- porta di FM ≤ 2300x2150	✓	✓	N.P.D.	N.P.D.	C1	C1
		- porta di FM > 2300x2150	✓	✓	N.P.D.	N.P.D.	N.P.D.	N.P.D.
Capacità portante disp.sicurezza	✓	✓	Passa	Passa	Passa	Passa		
Prestazione acustica	✓	✓	N.P.D.	N.P.D.	N.P.D.	N.P.D.		
Trasmittanza termica per FM ≤ 3,6 m <sup>2</sup>	✓		2,30 W/m <sup>2</sup> K	2,30 W/m <sup>2</sup> K	2,30 W/m <sup>2</sup> K	2,30 W/m <sup>2</sup> K		
Trasmittanza termica per FM > 3,6 m <sup>2</sup>	✓		2,00 W/m <sup>2</sup> K	2,00 W/m <sup>2</sup> K	2,10 W/m <sup>2</sup> K	2,10 W/m <sup>2</sup> K		
Trasmittanza termica per FM ≤ 3,6 m <sup>2</sup>		✓	2,40 W/m <sup>2</sup> K	2,40 W/m <sup>2</sup> K	2,40 W/m <sup>2</sup> K	2,40 W/m <sup>2</sup> K		
Trasmittanza termica per FM > 3,6 m <sup>2</sup>		✓	2,10 W/m <sup>2</sup> K	2,10 W/m <sup>2</sup> K	2,20 W/m <sup>2</sup> K	2,20 W/m <sup>2</sup> K		
<b>EN 16034:2014</b>   								
		<b>EN 16034:2014</b>						
		Resistenza al fuoco	✓	✓	EI, 90	EI, 90	EI, 90	EI, 90
		Controllo del fumo	✓	✓	N.P.D.	N.P.D.	Sa	Sa
		Capacità di sblocco - chiusura	✓	✓	N.P.D.	N.P.D.	N.P.D.	N.P.D.
		Chiusura automatica	✓	✓	C	C	C	C
		Durabilità chiusura automatica						
		- contro la degradazione	✓	✓	0	0	0	0
		- contro la corrosione	✓	✓	N.P.D.	N.P.D.	N.P.D.	N.P.D.
		<b>EN 14351-1:2006+A2:2016</b>						
		Permeabilità all'aria	✓	✓	N.P.D.	N.P.D.	3	3
		Tenuta all'acqua	✓	✓	N.P.D.	N.P.D.	2A - 4B	2A - 4B
		Resistenza al carico del vento	✓	✓				
		- porta di FM ≤ 2300x2150	✓	✓	N.P.D.	N.P.D.	C1	C1
		- porta di FM > 2300x2150	✓	✓	N.P.D.	N.P.D.	N.P.D.	N.P.D.
Capacità portante disp.sicurezza	✓	✓	Passa	Passa	Passa	Passa		
Prestazione acustica	✓	✓	N.P.D.	N.P.D.	N.P.D.	N.P.D.		
Trasmittanza termica per FM ≤ 3,6 m <sup>2</sup>	✓		2,30 W/m <sup>2</sup> K	2,30 W/m <sup>2</sup> K	2,30 W/m <sup>2</sup> K	2,30 W/m <sup>2</sup> K		
Trasmittanza termica per FM > 3,6 m <sup>2</sup>	✓		2,00 W/m <sup>2</sup> K	2,00 W/m <sup>2</sup> K	2,10 W/m <sup>2</sup> K	2,10 W/m <sup>2</sup> K		
Trasmittanza termica per FM ≤ 3,6 m <sup>2</sup>		✓	2,40 W/m <sup>2</sup> K	2,40 W/m <sup>2</sup> K	2,40 W/m <sup>2</sup> K	2,40 W/m <sup>2</sup> K		
Trasmittanza termica per FM > 3,6 m <sup>2</sup>		✓	2,10 W/m <sup>2</sup> K	2,10 W/m <sup>2</sup> K	2,20 W/m <sup>2</sup> K	2,20 W/m <sup>2</sup> K		

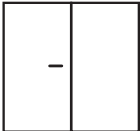
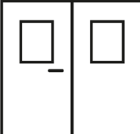
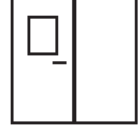

Porta Proget TAGLIAFUOCO EI <sub>2</sub> 90  Certificato CE: 1404-CPR-3912		Telaio angolare	Telaio tunnel	Combo con guarnizione di battuta CR guarnizione sottoporta e chiudiporta per versione C5	
				CE S200/GS CES200/GSV	CE S200/GS C5 CES200/GSV C5
<b>Due ante cieche</b>  	<b>EN 16034:2014</b>				
	Resistenza al fuoco	✓	✓	EI <sub>2</sub> 90	EI <sub>2</sub> 90
	Controllo del fumo	✓	✓	S200	S200
	Capacità di sblocco - chiusura	✓	✓	N.P.D.	N.P.D.
	Chiusura automatica	✓	✓	C	C
	Durabilità chiusura automatica			N.P.D.	N.P.D.
	- contro la degradazione	✓	✓	0	5
	- contro la corrosione	✓	✓	N.P.D.	N.P.D.
	<b>EN 14351-1:2006+A2:2016</b>				
	Permeabilità all'aria	✓	✓	3	3
	Tenuta all'acqua	✓	✓	N.P.D.	N.P.D.
	Resistenza al carico del vento	✓	✓	N.P.D.	N.P.D.
	Resistenza all'urto	✓	✓	N.P.D.	N.P.D.
	Capacità portante disp.sicurezza	✓	✓	Passa	Passa
	Prestazione acustica	✓	✓	32-36dB*	32-36dB*
	Trasmittanza termica per FM ≤ 3,6 m <sup>2</sup>	✓		1,80 W/m <sup>2</sup> K	1,80 W/m <sup>2</sup> K
	Trasmittanza termica per FM > 3,6 m <sup>2</sup>	✓		1,50 W/m <sup>2</sup> K	1,50 W/m <sup>2</sup> K
Trasmittanza termica per FM ≤ 3,6 m <sup>2</sup>		✓	2,00 W/m <sup>2</sup> K	2,00 W/m <sup>2</sup> K	
Trasmittanza termica per FM > 3,6 m <sup>2</sup>		✓	1,60 W/m <sup>2</sup> K	1,60 W/m <sup>2</sup> K	
<b>Due ante con oblò 300x400</b>    	<b>EN 16034:2014</b>				
	Resistenza al fuoco	✓	✓	EI <sub>2</sub> 90	EI <sub>2</sub> 90
	Controllo del fumo	✓	✓	S200	S200
	Capacità di sblocco - chiusura	✓	✓	N.P.D.	N.P.D.
	Chiusura automatica	✓	✓	C	C
	Durabilità chiusura automatica			N.P.D.	N.P.D.
	- contro la degradazione	✓	✓	0	0
	- contro la corrosione	✓	✓	N.P.D.	N.P.D.
	<b>EN 14351-1:2006+A2:2016</b>				
	Permeabilità all'aria	✓	✓	3	3
	Tenuta all'acqua	✓	✓	N.P.D.	N.P.D.
	Resistenza al carico del vento	✓	✓	N.P.D.	N.P.D.
	Resistenza all'urto	✓	✓	N.P.D.	N.P.D.
	Capacità portante disp.sicurezza	✓	✓	Passa	Passa
	Prestazione acustica	✓	✓	32-36 dB *	32-36 dB *
	Trasmittanza termica per FM ≤ 3,6 m <sup>2</sup>	✓		2,30 W/m <sup>2</sup> K	2,30 W/m <sup>2</sup> K
	Trasmittanza termica per FM > 3,6 m <sup>2</sup>	✓		2,10 W/m <sup>2</sup> K	2,10 W/m <sup>2</sup> K
Trasmittanza termica per FM ≤ 3,6 m <sup>2</sup>		✓	2,40 W/m <sup>2</sup> K	2,40 W/m <sup>2</sup> K	
Trasmittanza termica per FM > 3,6 m <sup>2</sup>		✓	2,20 W/m <sup>2</sup> K	2,20 W/m <sup>2</sup> K	



# Prestazioni aggiuntive

Porte tagliafuoco PROGET

**NINZ**  
FIREDOORS

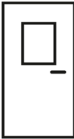
PROGET  
tagliafuoco

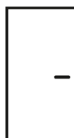
Porta Proget TAGLIAFUOCO EI <sub>2</sub> 120 		Telaio angolare	Telaio tunnel	Combo con guarnizione di battuta CR e chiudiporta per versione C5		Combo con guarnizione di battuta CR; soglia fissa e chiudiporta per versione C5	
				CE	CE C5	CE Sa/SF	CE Sa/SF C5
<b>Un'anta cieca</b> 	<b>EN 16034:2014</b>						
	Resistenza al fuoco	✓	✓	EI <sub>2</sub> 120	EI <sub>2</sub> 120	EI <sub>2</sub> 120	EI <sub>2</sub> 120
	Controllo del fumo	✓	✓	N.P.D.	N.P.D.	Sa	Sa
	Capacità di sblocco - chiusura	✓	✓	N.P.D.	N.P.D.	N.P.D.	N.P.D.
	Chiusura automatica	✓	✓	C	C	C	C
	Durabilità capacità di rilascio	✓	✓	N.P.D.	N.P.D.	N.P.D.	N.P.D.
	Durabilità chiusura automatica						
	- contro la degradazione	✓	✓	0	0	0	0
	- contro la corrosione	✓	✓	N.P.D.	N.P.D.	N.P.D.	N.P.D.
	<b>EN 14351-1:2006+A2:2016</b>						
	Permeabilità all'aria	✓	✓	N.P.D.	N.P.D.	2	2
	Tenuta all'acqua	✓	✓	N.P.D.	N.P.D.	1A	1A
	Resistenza al carico del vento						
	- porta di FM ≤ 1140x2150	✓	✓	N.P.D.	N.P.D.	C1	C1
	- porta di FM > 1140x2150	✓	✓	N.P.D.	N.P.D.	N.P.D.	N.P.D.
	Resistenza all'urto	✓	✓	N.P.D.	N.P.D.	N.P.D.	N.P.D.
	Capacità portante disp.sicurezza	✓	✓	Passa	Passa	Passa	Passa
	Prestazione acustica	✓	✓	N.P.D.	N.P.D.	N.P.D.	N.P.D.
	Trasmittanza termica	✓		1,40 W/m <sup>2</sup> K	1,40 W/m <sup>2</sup> K	1,40 W/m <sup>2</sup> K	1,40 W/m <sup>2</sup> K
	Trasmittanza termica		✓	1,50 W/m <sup>2</sup> K	1,50 W/m <sup>2</sup> K	1,50 W/m <sup>2</sup> K	1,50 W/m <sup>2</sup> K
Capacità di sblocco - apertura	✓	✓	N.P.D.	N.P.D.	N.P.D.	N.P.D.	
<b>Un'anta con oblò 300x400</b> 	<b>EN 16034:2014</b>						
	Resistenza al fuoco	✓	✓	EI <sub>2</sub> 120	EI <sub>2</sub> 120	EI <sub>2</sub> 120	EI <sub>2</sub> 120
	Controllo del fumo	✓	✓	N.P.D.	N.P.D.	Sa	Sa
	Capacità di sblocco - chiusura	✓	✓	N.P.D.	N.P.D.	N.P.D.	N.P.D.
	Chiusura automatica	✓	✓	C	C	C	C
	Durabilità capacità di rilascio	✓	✓	N.P.D.	N.P.D.	N.P.D.	N.P.D.
	Durabilità chiusura automatica						
	- contro la degradazione	✓	✓	0	0	0	0
	- contro la corrosione	✓	✓	N.P.D.	N.P.D.	N.P.D.	N.P.D.
	<b>EN 14351-1:2006+A2:2016</b>						
	Permeabilità all'aria	✓	✓	N.P.D.	N.P.D.	2	2
	Tenuta all'acqua	✓	✓	N.P.D.	N.P.D.	1A	1A
	Resistenza al carico del vento						
	- porta di FM ≤ 1140x2150	✓	✓	N.P.D.	N.P.D.	C1	C1
	- porta di FM > 1140x2150	✓	✓	N.P.D.	N.P.D.	N.P.D.	N.P.D.
	Resistenza all'urto	✓	✓	N.P.D.	N.P.D.	N.P.D.	N.P.D.
	Capacità portante disp.sicurezza	✓	✓	Passa	Passa	Passa	Passa
	Prestazione acustica	✓	✓	N.P.D.	N.P.D.	N.P.D.	N.P.D.
	Trasmittanza termica	✓		1,90 W/m <sup>2</sup> K	1,90 W/m <sup>2</sup> K	1,90 W/m <sup>2</sup> K	1,90 W/m <sup>2</sup> K
	Trasmittanza termica		✓	2,00 W/m <sup>2</sup> K	2,00 W/m <sup>2</sup> K	2,10 W/m <sup>2</sup> K	2,10 W/m <sup>2</sup> K
Capacità di sblocco - apertura	✓	✓	N.P.D.	N.P.D.	N.P.D.	N.P.D.	

<b>Porta Proget TAGLIAFUOCO EI<sub>2</sub> 120</b>  Certificato CE: 1404-CPR-3846		Telaio angolare	Telaio tunnel	Combo con guarnizione di battuta CR guarnizione sottoporta e chiudiporta per versione C5	
				CE S200/GS CES200/GSV	CE S200/GS C5 CES200/GSV C5
<b>Un'anta cieca</b> 	<b>EN 16034:2014</b>				
	Resistenza al fuoco	✓	✓	EI <sub>2</sub> 120	EI <sub>2</sub> 120
	Controllo del fumo	✓	✓	S200	S200
	Capacità di sblocco - chiusura	✓	✓	N.P.D.	N.P.D.
	Chiusura automatica	✓	✓	C	C
	Durabilità capacità di rilascio	✓	✓	N.P.D.	N.P.D.
	Durabilità chiusura automatica				
	- contro la degradazione	✓	✓	0	0
	- contro la corrosione	✓	✓	N.P.D.	N.P.D.
	<b>EN 14351-1:2006+A2:2016</b>				
	Permeabilità all'aria	✓	✓	2	2
	Tenuta all'acqua	✓	✓	N.P.D.	N.P.D.
	Resistenza al carico del vento	✓	✓	N.P.D.	N.P.D.
	Resistenza all'urto	✓	✓	N.P.D.	N.P.D.
	Capacità portante disp.sicurezza	✓	✓	Passa	Passa
	Prestazione acustica	✓	✓	34 -36 dB**	34 -36 dB**
	Trasmittanza termica	✓		1,40 W/m <sup>2</sup> K	1,40 W/m <sup>2</sup> K
	Trasmittanza termica		✓	1,50 W/m <sup>2</sup> K	1,50 W/m <sup>2</sup> K
Capacità di sblocco - apertura	✓	✓	N.P.D.	N.P.D.	
<b>Un'anta con oblò 300x400</b> 	<b>EN 16034:2014</b>				
	Resistenza al fuoco	✓	✓	EI <sub>2</sub> 120	EI <sub>2</sub> 120
	Controllo del fumo	✓	✓	S200	S200
	Capacità di sblocco - chiusura	✓	✓	N.P.D.	N.P.D.
	Chiusura automatica	✓	✓	C	C
	Durabilità capacità di rilascio	✓	✓	N.P.D.	N.P.D.
	Durabilità chiusura automatica				
	- contro la degradazione	✓	✓	0	5
	- contro la corrosione	✓	✓	N.P.D.	N.P.D.
	<b>EN 14351-1:2006+A2:2016</b>				
	Permeabilità all'aria	✓	✓	2	2
	Tenuta all'acqua	✓	✓	N.P.D.	N.P.D.
	Resistenza al carico del vento	✓	✓	N.P.D.	N.P.D.
	Resistenza all'urto	✓	✓	N.P.D.	N.P.D.
	Capacità portante disp.sicurezza	✓	✓	Passa	Passa
	Prestazione acustica	✓	✓	34 -36 dB **	34 -36 dB **
	Trasmittanza termica	✓		1,90 W/m <sup>2</sup> K	1,90 W/m <sup>2</sup> K
	Trasmittanza termica		✓	2,00 W/m <sup>2</sup> K	2,00 W/m <sup>2</sup> K
Capacità di sblocco - apertura	✓	✓	N.P.D.	N.P.D.	

# Prestazioni aggiuntive CE

Porte tagliafuoco PROGET

**NINZ**  
FIREDOORS

PROGET  
tagliafuoco

Requisiti essenziali*	EN 16034	EN 14351
Resistenza al fuoco	SI	NO
Controllo del fumo	SI	NO
Autochiusura	SI	NO
Durabilità delle prestazioni	SI	NO
Isolamento termico DLgs 19.08.2005 n. 192 e 29.12.2006 n. 311, DM 2.04.1998	NO	SI
Permeabilità all'aria DM 2.04.1998	NO	SI
Tenuta all'acqua	NO	NO
Prestazione acustica	NO	NO
Resistenza al vento DL 6.09.2005 n. 206, DM 14.01.2008	NO	NO
Capacità portante dei dispositivi di sicurezza DL 19.09.1994 n. 626	NO	SI
Capacità di rilascio/sblocco (obbligatorio per porte posizionate su vie di esodo)	NO	SI
Altezza minima passaggio 2000mm (DL 09.04.2008 n. 81 per vie di esodo)	NO	SI

\* Obbligatorio secondo disposizioni nazionali cogenti

## ATTENZIONE

Per le porte esposte agli agenti atmosferici e/o al sole, il cliente dovrà adottare opportune precauzioni al fine di evitare il degrado nel tempo, in particolare:

- Pensiline/tettoie o scossaline
- Verniciatura per esterno con protezione raggi UV
- L'uso di RAL chiari per evitare il surriscaldamento delle lamiere

## NOTA (\*)

Le prestazioni acustiche per le porte Proget EI<sub>90</sub> CE dipendono dalle dimensioni delle ante. Nello specifico:

Ante	Larghezza	Altezza	Prestazione acustica
L1/L2	500 - 799	2000-2670	32dB
L1/L2	800-1100	2000-2250	36dB
L1/L2	1101-1330	2000-2250	35dB
L1/L2	800-1330	2251-2500	35dB
L1/L2	800-1330	2501-2670	34dB

Per quanto riguarda le prestazioni di isolamento acustico, nel caso di porte a due ante asimmetriche (L1 ≠ L2), occorre selezionare il valore Rw minore tra i due.

## NOTA(\*\*)

Le prestazioni acustiche per le porte Proget EI<sub>120</sub> CE dipendono dalle dimensioni dell'anta. Nello specifico:

Anta	Larghezza	Altezza	Prestazione acustica
L1	800 - 1100	2000 - 2250	36dB
L1	800-1100	2000 - 2250	35dB
L1	800 - 1340	2251 - 2500	35dB
L1	800 - 1340	2501 - 2670	34dB

# Modalità di fissaggio standard

Porte tagliafuoco PROGET

**NINZ**<sup>®</sup>  
FIREDOORS

## FISSAGGIO A MURARE CON ZANCHE - POSIZIONI ZANCHE

La modalità di fissaggio standard per le porte Proget è a murare con zanche. Si consiglia di creare gli scassi adeguati nella parete (sezione 80 x 200 mm). Le zanche vanno ripiegate e bloccate nella parete. Ai fini della tenuta al fuoco e della tenuta meccanica, il vuoto tra telaio e muratura deve sempre essere riempito con malta cementizia.

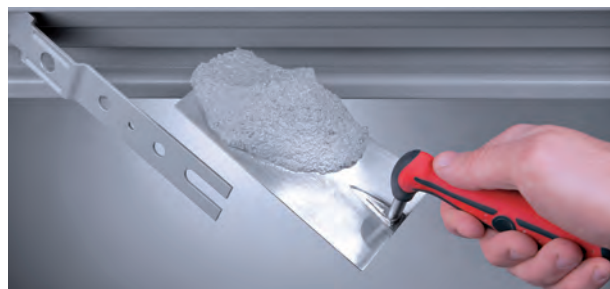

PROGET  
tagliafuoco

### Porta ad un'anta

FM L = da 500 a 1035 x FM H = da 1775 a 2200

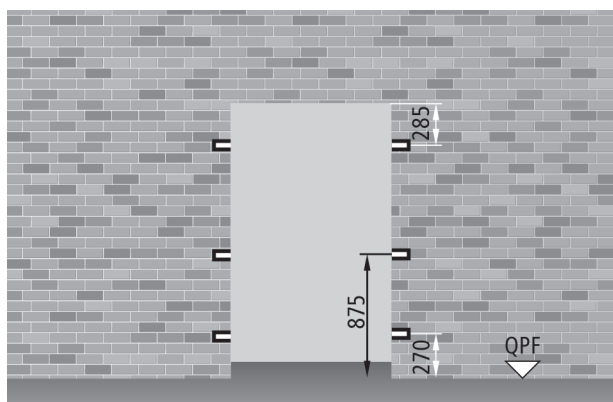

FM L maggiore di 1035 e/o FM H maggiore di 2200

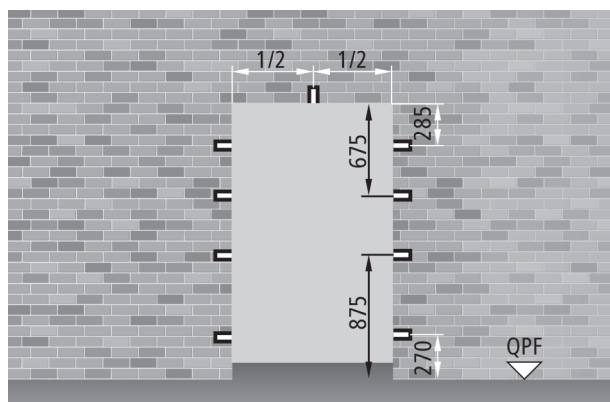

### Porta a due ante

FM L = da 850 a 2070 x FM H = da 1775 a 2200

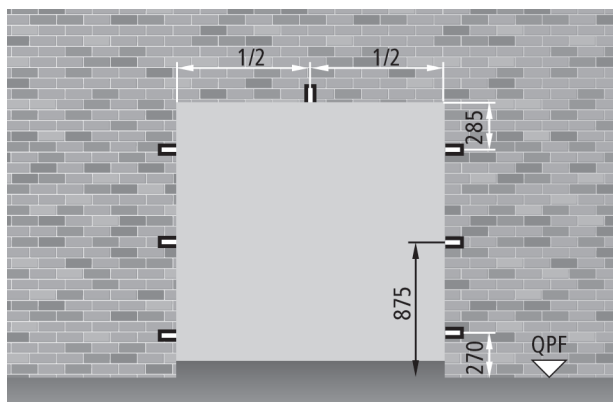

FM L maggiore di 2070 e/o FM H maggiore di 2200

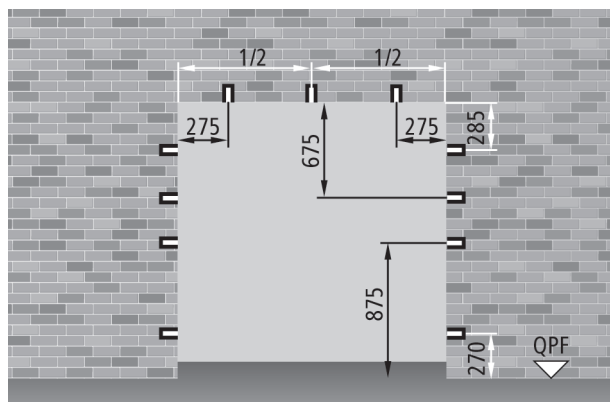

#### NOTE

Per una corretta installazione gli scassi da realizzare come sedi per le zanche devono avere dimensioni 80 x 200 mm.

# Modalità di fissaggio opzionali

Porte tagliafuoco PROGET

**NINZ**<sup>®</sup>  
FIREDOORS

PROGET  
tagliafuoco

## FISSAGGIO A SECCO CON VITI SU FALSOTELAIO

Sistema certificato per porte REI 60 e REI 120 ad una e due ante, conforme alla norma UNI 9723, per il fissaggio alla parete mediante viti su falsotelaio metallico.

L'ordinazione del falsotelaio è da fare separatamente dalla porta e tenendo conto che la misura interna corrisponde alla misura FM L x FM H della porta.

Per le caratteristiche tecniche del falsotelaio, vedere la pagina dedicata nella sezione "accessori per porte".

Il telaio viene fornito già coibentato con speciali materiali isolanti, completo di giunti ad angolo e distanziale inferiore da avvitare in cantiere (eccetto per porte ad un'anta con telaio su quattro lati).

Il sistema di fissaggio su falsotelaio permette una applicazione della porta "completamente a secco", con l'ulteriore vantaggio di poterlo eseguire ad opere murarie già finite.

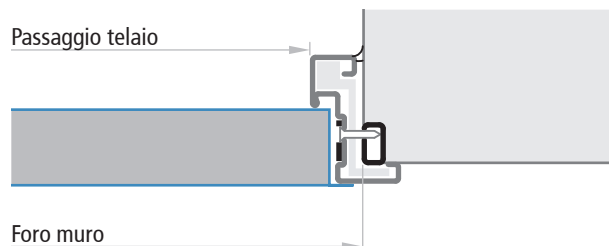
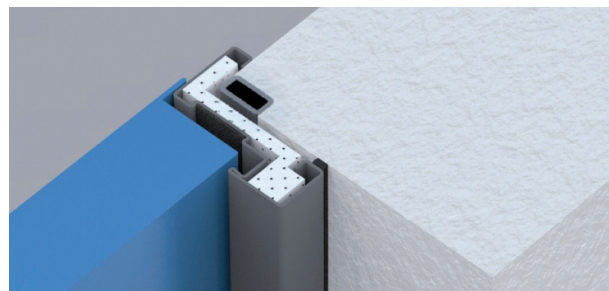

## FISSAGGIO A SECCO CON TASSELLI

Sistema certificato per porte REI 60, EI<sub>2</sub>60, EI<sub>2</sub>90, EI<sub>2</sub>120 e REI 120 ad una e due ante, conforme alla norma UNI 9723, per il fissaggio alla parete mediante tasselli. Idoneo per l'impiego su calcestruzzo, mattone pieno, mattone semi-pieno, cemento alleggerito e altri.

Il telaio viene fornito già coibentato con speciali materiali isolanti, completo di giunti ad angolo e distanziale inferiore da avvitare in cantiere (eccetto per porte ad un'anta con telaio su quattro lati). Questo sistema permette un'applicazione "completamente a secco" della porta, senza necessità di dover intervenire con alcuna opera muraria. Il montaggio della porta diventa quindi una semplice operazione meccanica da fare assieme alle regolazioni finali.

### NOTE

Specificare esattamente negli ordini se la porta va fissata su falsotelaio o con tasselli direttamente sul muro.

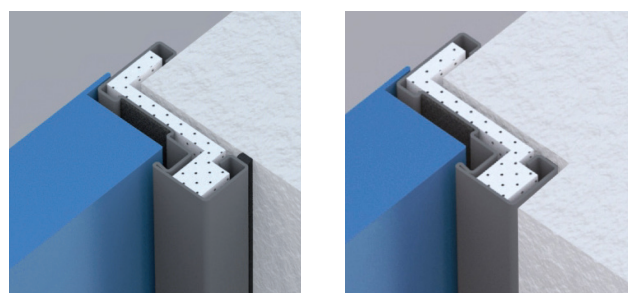

Porte EI<sub>2</sub>60, REI 60 e REI 120

Porte EI<sub>2</sub>90, EI<sub>2</sub>120

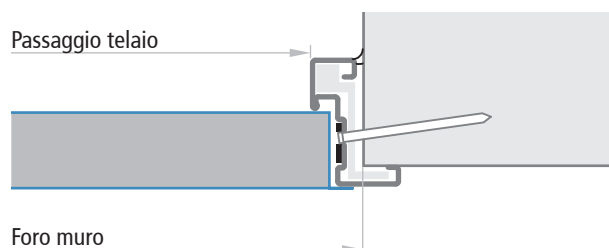

## VITI DI MONTAGGIO

Per il fissaggio diretto su muro o falsotelaio si consiglia l'impiego di viti da muro senza l'uso del tassello. Vedi le pagine "accessori per porte".



# Modalità di fissaggio opzionali

PROGET Tagliafuoco



PROGET  
tagliafuoco

## TELAIO TUNNEL PER APPLICAZIONE IN BATTUTA

Metodo di installazione certificato per porte EI<sub>2</sub>60, EI<sub>2</sub>90, EI<sub>2</sub>120. Il telaio fornito è isolato termicamente in fabbrica con materiali speciali ed è completo di giunzioni angolari e fori preforati sul battente. Installazione prevista tramite tasselli ad espansione (non forniti). Questo metodo consente il montaggio delle porte su "pareti a secco" senza necessità di ulteriori opere murarie. L'installazione della porta diventa quindi una semplice operazione meccanica seguita dalle regolazioni finali.

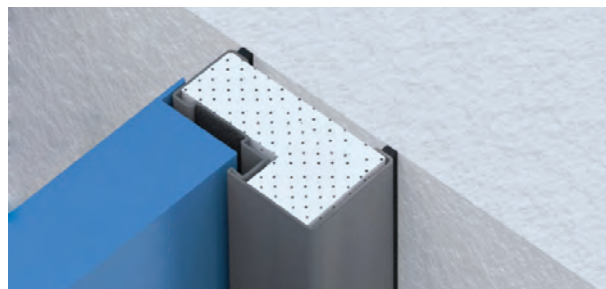

### ATTENZIONE

I valori di prestazione acustica non sono validi in caso di telaio tunnel per installazione in battuta.

## SEZIONI TRASVERSALI - MISURE

### Porte ad un'anta

Sezione orizzontale

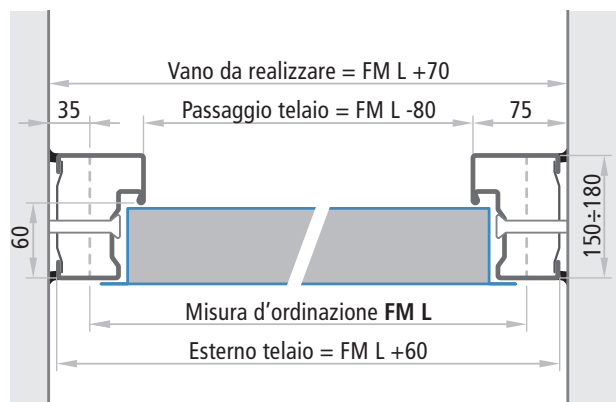

### Porte senza soglia inferiore

Sezione verticale

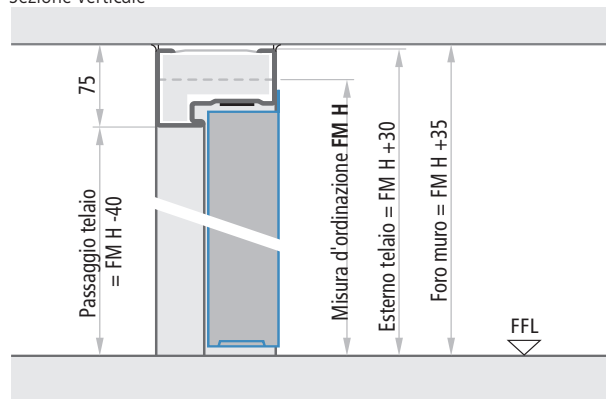

### Porte a due ante

Sezione orizzontale

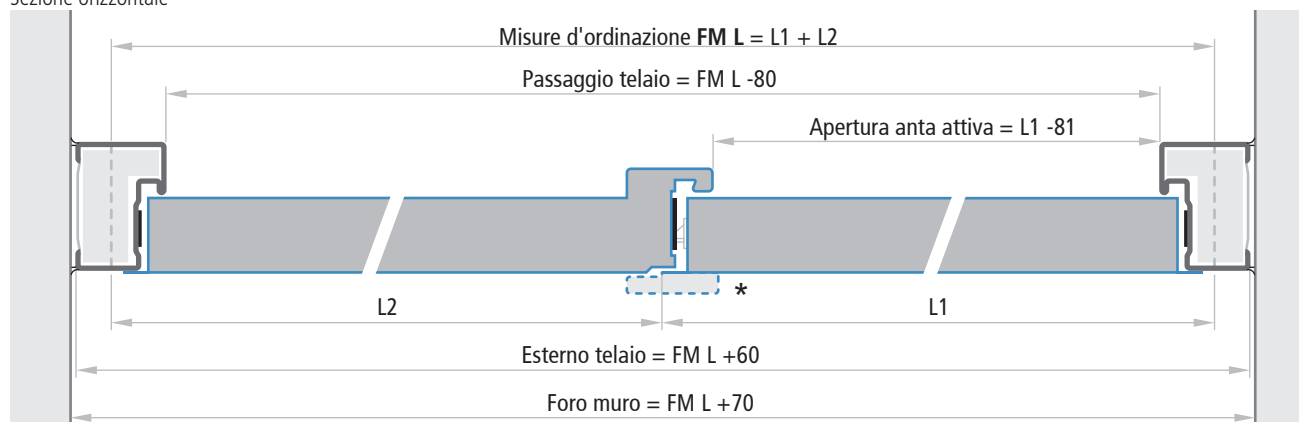

### NOTA

- Tasselli ad espansione consigliati
- per parete leggera: Würth tipo DBL-(WUS-SK)-Z3-180-10x202
  - per parete pesante: Spit type L 10 - 102/152

### NOTA(\*):

(\*) Le porte Proget EI<sub>2</sub>90 a due ante sono dotate di un ulteriore profilo di battuta centrale isolato, applicato sull'anta attiva.

# Applicazioni su pareti in cartongesso

Porte tagliafuoco PROGET

**NINZ**  
FIREDOORS

PROGET  
tagliafuoco

## FISSAGGIO SU PARETE IN CARTONGESSO CON TELAIO ANGOLARE

Sistema certificato per porte ad una e due ante, conforme alla norma UNI 9723, per il fissaggio su parete in cartongesso.

Il telaio viene fornito già coibentato con speciali materiali isolanti, completo di giunti ad angolo, distanziale inferiore da avvitare in cantiere e fori di fissaggio nella battuta.



Le pareti in cartongesso vanno realizzate secondo le apposite istruzioni di montaggio della porta.

Sezione porta e parete cartongesso versione:

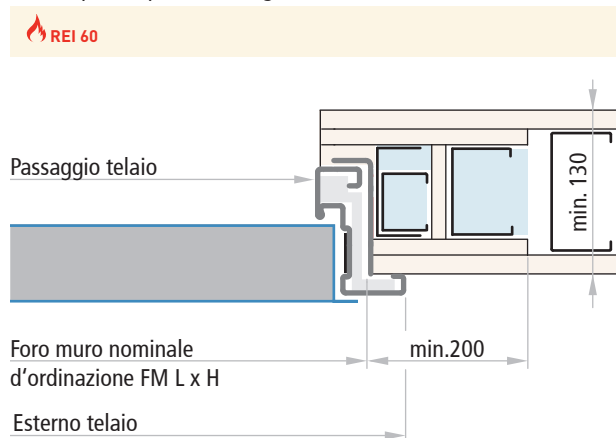

### Parete in cartongesso REI 60

Realizzata con orditura metallica di min. 100 mm, con riduzione accanto alla porta a min. 75mm e con i montanti rinforzati internamente tramite un ulteriore profilo a "C". Rivestimento delle due facce con una lastra di cartongesso antincendio dello spessore minimo di 15mm ed internamente intorno alla porta, con ulteriore lastra dello spessore minimo di 12,5mm sui due lati.

Misura d'ordinazione	vano da realizzare	passaggio telaio	esterno telaio
FM L (larghezza)	FM L + 6 mm	FM L - 80 mm	FM L + 60 mm
FM H (altezza)	FM H + 3 mm	FM H - 40 mm	FM H + 30 mm

Sezione porta e parete cartongesso versione:

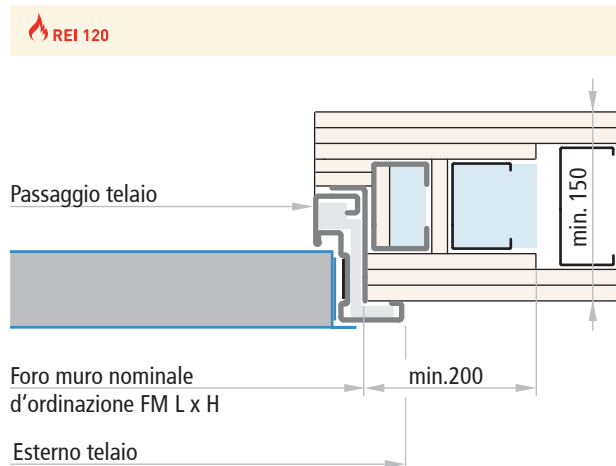

### Parete in cartongesso REI 120

Struttura di sostegno accanto alla porta composta da due montanti e un traverso in lamiera di min. 75x50x4mm, 4 cannotti a cannocchiale inseriti nei montanti per l'ancoraggio a soffitto e a pavimento, 2 giunzioni con cannotti per il fissaggio del traverso. Orditura metallica di min. 100mm e accanto alla porta di min. 75mm. Riempimento dell'orditura di min. 75mm con lana minerale. Rivestimento delle due facce dell'orditura metallica e della struttura di sostegno con doppio strato e in zona porta con triplo strato di lastre in cartongesso antincendio dello spessore minimo di 12,5mm.

Misura d'ordinazione	vano da realizzare	passaggio telaio	esterno telaio
FM L (larghezza)	FM L + 6 mm	FM L - 80 mm	FM L + 60 mm
FM H (altezza)	FM H + 3 mm	FM H - 40 mm	FM H + 30 mm

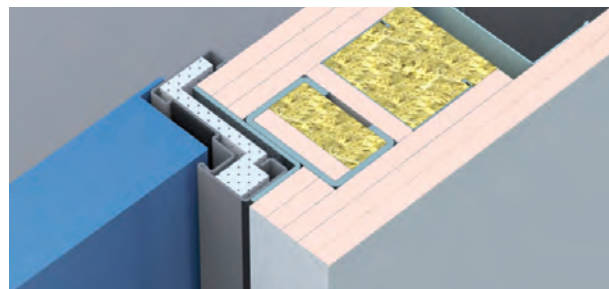

# Applicazioni su pareti in cartongesso

PROGET Tagliafuoco

**NINZ**  
FIREDOORS

## FISSAGGIO SU PARETE IN CARTONGESSO CON TELAIO ABBRACCIANTE

Sistema certificato per porte ad una e due ante, conforme alla norma UNI9723, per il fissaggio su parete in cartongesso. Il telaio fornito è isolato termicamente in fabbrica con materiali speciali ed è completo di giunzioni angolari e fori preforati con tappi di copertura



PROGET  
tagliafuoco

Sezione trasversale della porta per cartongesso: REI 60

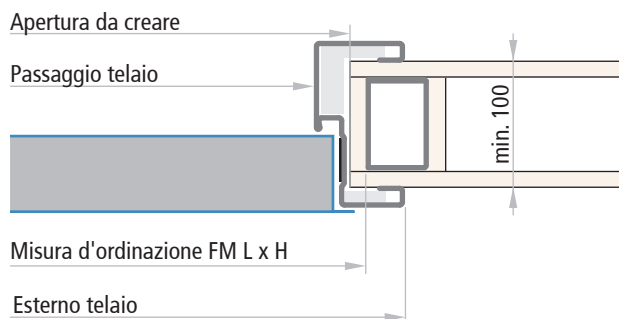

### Pareti in cartongesso REI 60

Realizzate utilizzando telai in acciaio zincato con profili guida a "U" di dimensioni minime 75x40 mm, profili verticali a "C" di dimensioni minime 75x47 mm (raddoppiati in corrispondenza del telaio porta), con uno strato singolo di cartongesso tagliafuoco di spessore minimo 12,5 mm applicato su entrambi i lati e sui profili attorno al telaio porta.

Misure d'ordinazione	Foro muro	Passaggio telaio	Esterno telaio
<b>FM L (larghezza)</b>	FM L - 25 mm	FM L - 80 mm	FM L + 60 mm
<b>FM H (altezza)</b>	FM H - 12 mm	FM H - 40 mm	FM H + 30 mm

Sezione trasversale della porta per cartongesso: REI 120

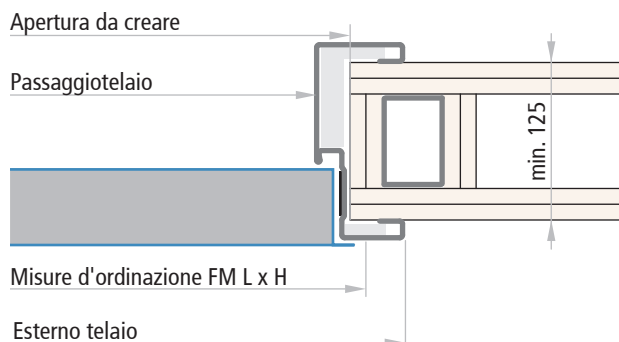

### Pareti in cartongesso REI 120

Realizzate utilizzando una struttura in acciaio zincato con profili guida a "U" di dimensioni minime 75x40 mm, profili verticali a "C" di dimensioni minime 75x47 mm (raddoppiati in corrispondenza del telaio porta), con un doppio strato di cartongesso tagliafuoco di spessore minimo 12,5 mm applicato su entrambi i lati e sui profili attorno al telaio porta.

Misure d'ordinazione	Foro muro	Passaggio telaio	Esterno telaio
<b>FM L (width)</b>	FM L - 25 mm	FM L - 80 mm	FM L + 60 mm
<b>FM H (height)</b>	FM H - 12 mm	FM H - 40 mm	FM H + 30 mm

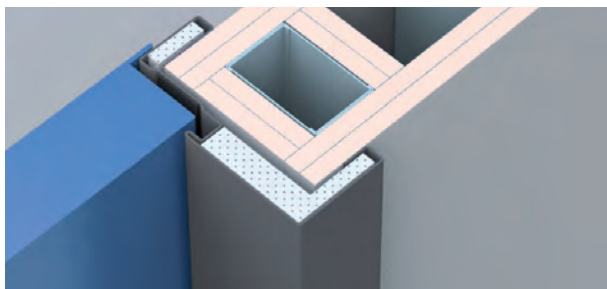

# Misure d'ordinazione

Porte tagliafuoco PROGET



PROGET  
tagliafuoco

## MISURE D'ORDINAZIONE

Foro Muro

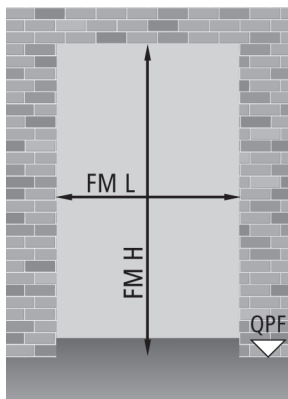

Passaggio telaio

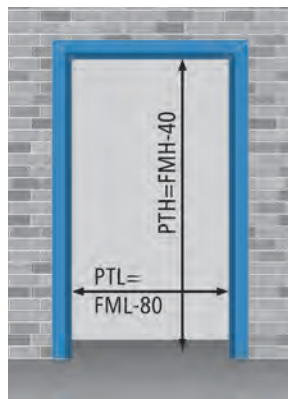

Foro Parete cartongesso

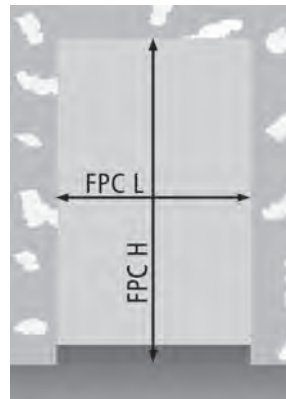

Telaio Tunnel

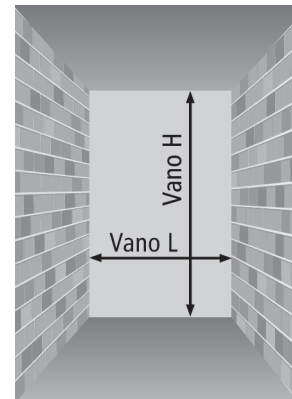

Porte con telaio  
abbracciante su  
parete in cartongesso

$$\text{FPCL} = \text{FML} - 25$$

$$\text{FPCH} = \text{FMH} - 12$$

Porte con telaio  
angolare su parete  
in cartongesso

$$\text{FPCL} = \text{FML} + 6$$

$$\text{FPCH} = \text{FM} + 3$$

Porta ad 1 o 2 ante con telaio tunnel

$$\text{Vano L} = \text{FM L} + 70$$

$$\text{Vano H} = \text{FM H} + 35$$

NOTE

Le dimensioni del vano da realizzare per l'applicazione in tunnel non corrispondono alle misure d'ordinazione, ma devono seguire tassativamente le indicazioni sopra riportate.

### Porta ad un'anta FM L x FM H

dimensioni standard REI 60 - REI 120 ed  
EI<sub>2</sub>60 - EI<sub>2</sub>120

800	x	2000 / 2050 / 2150
900	x	2000 / 2050 / 2150
1000	x	2000 / 2050 / 2150
1100	x	2050 / 2150
1200	x	2050 / 2150
1300	x	2000 / 2050 / 2150
1340	x	2050 / 2150

### PT L x PT H (passaggio telaio)

		telaio su tre lati	telaio su quattro lati
720	x	1960 / 2010 / 2110	720 x 1940 / 1990 / 2090
820	x	1960 / 2010 / 2110	820 x 1940 / 1990 / 2090
920	x	1960 / 2010 / 2110	920 x 1940 / 1990 / 2090
1020	x	2010 / 2110	1020 x 1990 / 2090
1120	x	2010 / 2110	1120 x 1990 / 2090
1220	x	1960 / 2010 / 2110	1220 x 1940 / 1990 / 2090
1260	x	2010 / 2110	1260 x 1990 / 2090

### dimensioni su misura REI 60 e 120

da 546	a	1340	x	da 1775 a 2670	fissaggio con zanche
da 600	a	1170	x	da 1775 a 2275	applicazione cartongesso con telaio abbracciante
da 1004	a	1340	x	da 2050 a 2500	applicazione cartongesso con telaio abbracciante
da 546	a	1007	x	da 1775 a 2150	applicazione cartongesso
da 864	a	1153	x	da 1938 a 2363	applicazione cartongesso
da 600	a	1170	x	da 1775 a 2275	con predisposizione per fissaggio con viti su falsotelaio o con tasselli
da 1004	a	1340	x	da 2050 a 2500	con predisposizione per fissaggio con viti su falsotelaio o con tasselli

### dimensioni su misura EI<sub>2</sub>60

da 670	a	1340	x	da 1950 a 2600	fissaggio con zanche, tasselli o telaio tunnel
--------	---	------	---	----------------	--

### dimensioni su misura EI<sub>2</sub>120

da 710	a	1340	x	da 1900 a 2640	fissaggio con zanche, tasselli o telaio tunnel
--------	---	------	---	----------------	--

# Misure d'ordinazione - Altezza maniglia

Porte tagliafuoco PROGET

**NINZ**  
FIREDOORS

PROGET  
tagliafuoco

Porta a due ante FM L x FM H				PT L x PT H			Resistenza al fuoco
dimensioni standard REI 60; REI 120; EI <sub>2</sub> 60				passaggio telaio			
1150	( 800 + 350 )	x	2000 / 2050 / 2150	1070	x	1960 / 2010 / 2110	EI <sub>2</sub> 60; REI 60 ; REI 120
1200	( 800 + 400 )	x	2000 / 2050 / 2150	1120	x	1960 / 2010 / 2110	EI <sub>2</sub> 60; REI 60 ; REI 120
1250	( 800 + 450 )	x	2000 / 2050 / 2150	1170	x	1960 / 2010 / 2110	EI <sub>2</sub> 60; REI 60 ; REI 120
1250	( 900 + 350 )	x	2000 / 2050 / 2150	1170	x	1960 / 2010 / 2110	EI <sub>2</sub> 60; REI 60 ; REI 120
1300	( 900 + 400 )	x	2000 / 2050 / 2150	1220	x	1960 / 2010 / 2110	EI <sub>2</sub> 60; REI 60 ; REI 120
1350	( 900 + 450 )	x	2000 / 2050 / 2150	1270	x	1960 / 2010 / 2110	EI <sub>2</sub> 60; REI 60 ; REI 120
1350	(1000 + 350 )	x	2000 / 2050 / 2150	1270	x	1960 / 2010 / 2110	EI <sub>2</sub> 60; REI 60 ; REI 120
1400	(1000 + 400 )	x	2000 / 2050 / 2150	1320	x	1960 / 2010 / 2110	EI <sub>2</sub> 60; REI 60 ; REI 120
1450	(1000 + 450 )	x	2000 / 2050 / 2150	1370	x	1960 / 2010 / 2110	EI <sub>2</sub> 60; REI 60 ; REI 120
1600	( 800 + 800 )	x	2000 / 2050 / 2150	1520	x	1960 / 2010 / 2110	EI <sub>2</sub> 60; EI <sub>2</sub> 90; REI 60 ; REI 120
1700	( 900 + 800 )	x	2000 / 2050 / 2150	1620	x	1960 / 2010 / 2110	EI <sub>2</sub> 60; EI <sub>2</sub> 90; REI 60 ; REI 120
1800	( 900 + 900 )	x	2000 / 2050 / 2150	1720	x	1960 / 2010 / 2110	EI <sub>2</sub> 60; EI <sub>2</sub> 90; REI 60 ; REI 120
1800	(1000 + 800 )	x	2000 / 2050 / 2150	1720	x	1960 / 2010 / 2110	EI <sub>2</sub> 60; EI <sub>2</sub> 90; REI 60 ; REI 120
1900	(1000 + 900 )	x	2000 / 2050 / 2150	1820	x	1960 / 2010 / 2110	EI <sub>2</sub> 60; EI <sub>2</sub> 90; REI 60 ; REI 120
2000	(1000 + 1000)	x	2000 / 2050 / 2150	1920	x	1960 / 2010 / 2110	EI <sub>2</sub> 60; EI <sub>2</sub> 90; REI 60 ; REI 120

## dimensioni su misura REI 60; REI120, EI<sub>2</sub>60 ed EI<sub>2</sub>90

da 890 (540 + 350)	a 2540 (1270 + 1270)	x da 1775 a 2670	EI <sub>2</sub> 60 - fissaggio con zanche, tasselli o telaio tunnel
da 1175 (600 + 575)	a 2540 (1270 + 1270)	x da 1775 a 2300	EI <sub>2</sub> 90 - fissaggio con zanche, tasselli o telaio tunnel
da 1175 (600 + 575)	a 2500 (1250 + 1250)	x da 2301 a 2500	EI <sub>2</sub> 90 - fissaggio con zanche, tasselli o telaio tunnel
da 1175 (600 + 575)	a 2380 (1200 + 1180)	x da 2501 a 2630	EI <sub>2</sub> 90 - fissaggio con zanche, tasselli o telaio tunnel
da 890 (540 + 350)	a 2540 (1270 + 1270)	x da 1775 a 2670	REI 60 e REI120 - fissaggio con zanche
da 890 (540 + 350)	a 2298 (1164 + 1134)	x da 1775 a 2275	REI 60 e REI120 - applicazione cartongesso con telaio abbracciante
da 1962 (996 + 966)	a 2540 (1270 + 1270)	x da 2050 a 2500	REI 60 e REI120 - applicazione cartongesso con telaio abbracciante
da 890 (540 + 350)	a 2000 (1000 + 1000)	x da 1775 a 2150	REI 60 e REI120 - applicazione cartongesso
da 1708 (856 + 852)	a 2292 (1144 + 1148)	x da 1938 a 2363	REI 60 e REI120 - applicazione cartongesso
da 890 (540 + 350)	a 2298 (1164 + 1134)	x da 1775 a 2275	REI 60 e REI120 - con predisposizione per fissaggio con viti su falsotelaio o con tasselli
da 1962 (996 + 966)	a 2540 (1270 + 1270)	x da 2050 a 2500	REI 60 e REI120 - con predisposizione per fissaggio con viti su falsotelaio o con tasselli

## NOTE

Le seguenti porte con dimensioni su misura di serie sono dotate di chiudiporta CP1:

EI<sub>2</sub>90 2 ante: L1 > 1150 x da 2151 a 2300  
L2 > 1120  
(L1 or L2) > 900 x da 2301 a 2630

EI<sub>2</sub>120 1 anta: > 1125 x da 2301 a 2500  
> 900 x da 2501 a 2640  
REI 120 1 anta: > 1125 x da 2301 a 2500  
> 900 x da 2501 a 2670  
2 ante: (L1 or L2) > 1125 x da 2151 a 2300  
(L1 or L2) > 900 x da 2301 a 2670

Le misure si riferiscono a larghezza ed altezza dell'anta.

## ALTEZZA MANIGLIA

### Porta ad un'anta

h = 1050 (FM H ≥ 1750). Altre altezze solo su richiesta



### Porta a due ante

h = 1050 (FM H ≥ 1750). Altre altezze solo su richiesta



**Porta ad un'anta**  
Sezione orizzontale

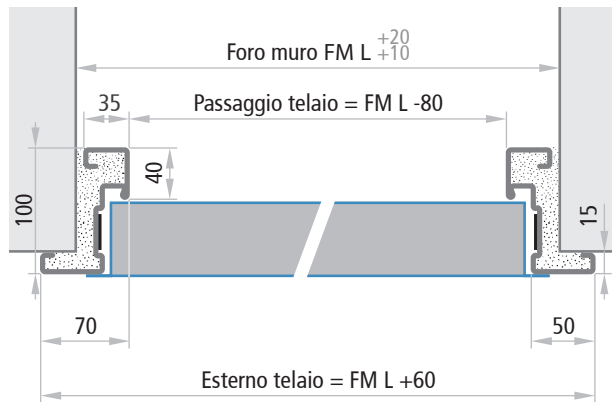

**Porta senza battuta inferiore**  
Sezione verticale

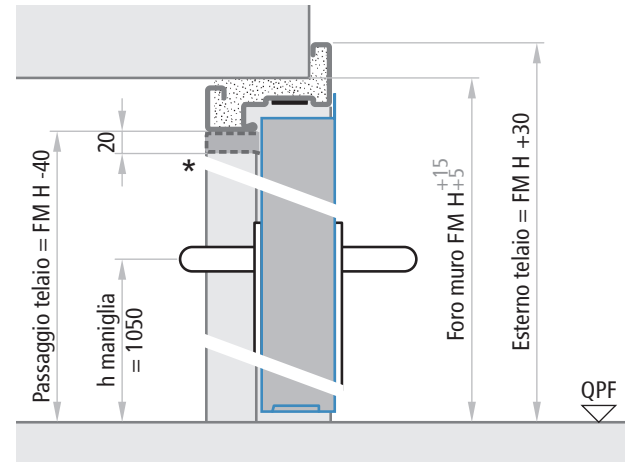

**Porta a due ante**  
Sezione orizzontale

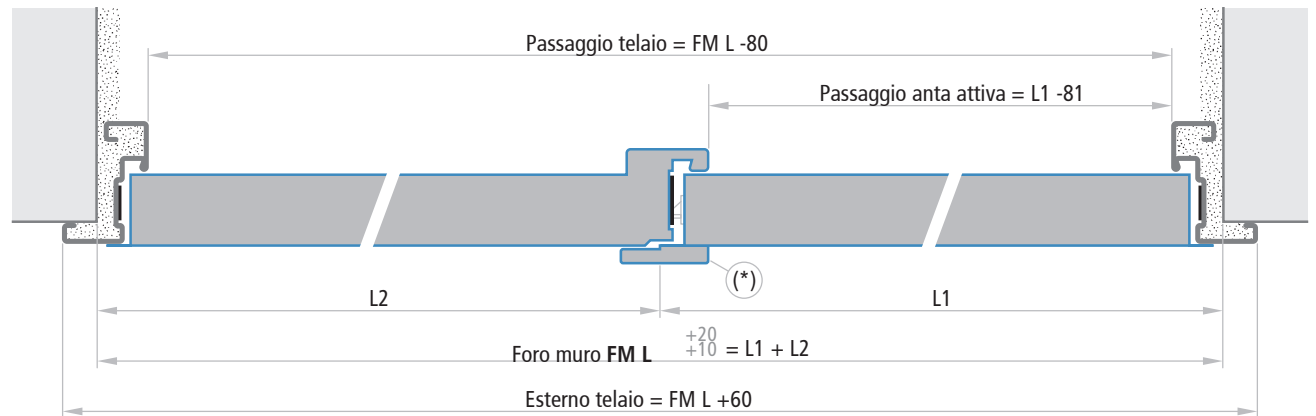

\* Posizione dell'RC/STD nel caso di prestazioni aggiuntive

**Porta ad un'anta con telaio su quattro lati e anta con battuta inferiore**  
Sezione verticale

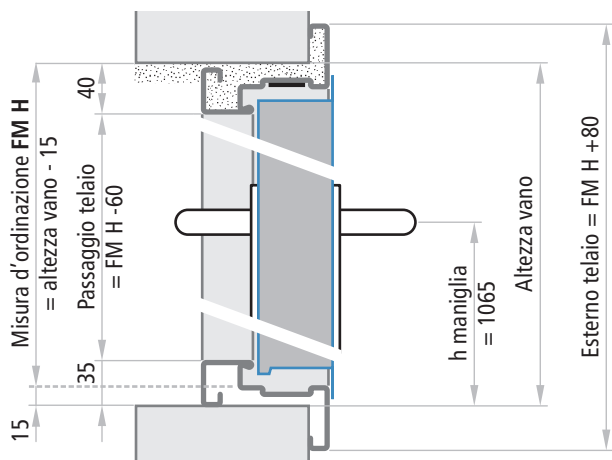

**Porta ad un'anta con telaio su quattro lati e anta senza battuta inferiore**  
Sezione verticale

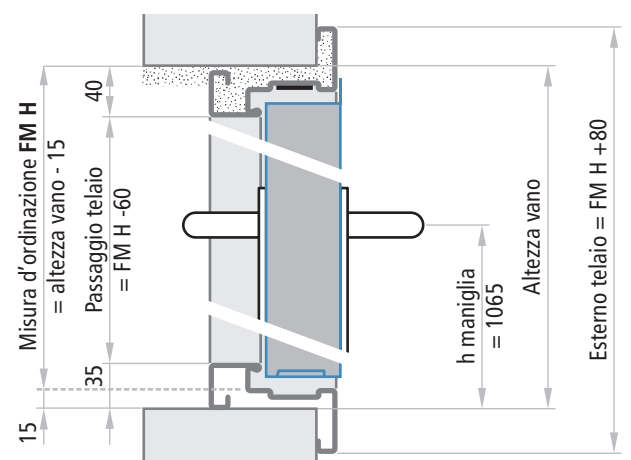

**Spessori ante**

REI 60, REI 120, EI<sub>2</sub>60, EI<sub>2</sub>90, EI<sub>2</sub>120      60 mm

**NOTE**

Le tolleranze  $FM L +20 +10$ ,  $FM H +5 +15$  delle misure indicate sono da applicare per un facile riempimento con malta cementizia del vuoto tra muro e telaio. Nel caso di modalità di fissaggio a secco i fori dovranno essere precisi e non si devono applicare le tolleranze in aumento.

(\*) Le porte Proget EI<sub>2</sub>90 a due ante sono dotate di un ulteriore profilo centrale di battuta isolato, applicato sull'anta attiva.

# Misure passaggio - Ingombri massimi

Porte tagliafuoco PROGET



PROGET  
tagliatuoco

## MISURE DI PASSAGGIO CON APERTURA 90°

## DIMENSIONI PASSAGGIO E INGOMBRO

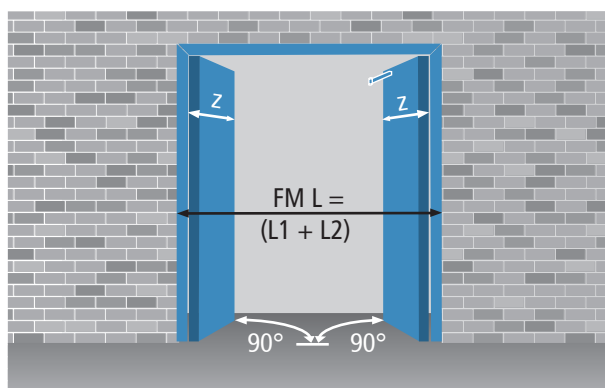
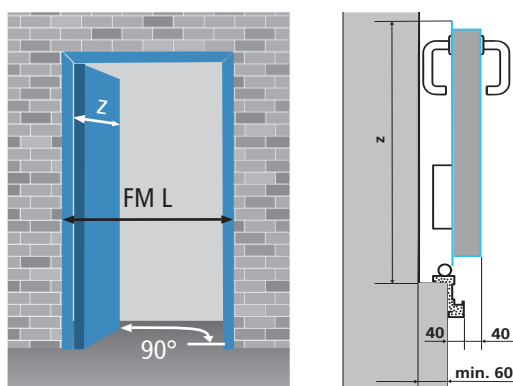
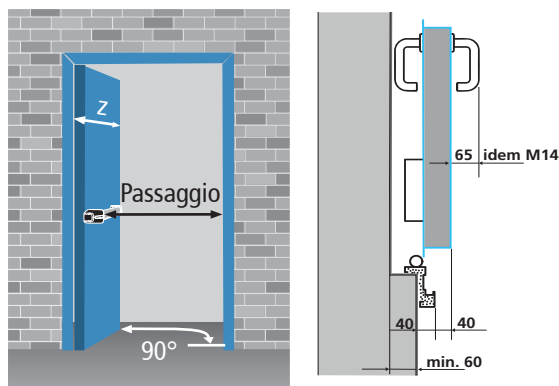

### Calcolo passaggio

tipo maniglione	sporgenza	1 anta	2 ante
EXUS	125	FML - 245	FML - 410
TWIST	100	FML - 220	FML - 360
SLASH	75*	FML - 195	FML - 310
FAST TOUCH	75*	FML - 195	FML - 310
senza maniglione	-	FML - 120	FML - 160

\* per le attività commerciali di cui al Decreto 27 luglio 2010 e per tutte le attività di cui all'art. 2 del Decreto 03 agosto 2015, i maniglioni SLASH e FAST TOUCH non sono da considerare ai fini del calcolo passaggio.

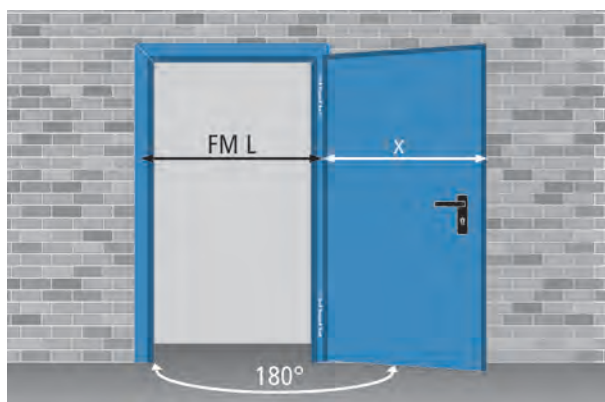

### CALCOLO MISURE D'INGOMBRO

#### APERTURA 90°

#### APERTURA 180°

#### Porte ad un'anta

$$z = FML + 27$$

$$x = FML - 7$$

#### Porte a due ante

$$z = L1 + 35$$

$$x = L1 + 1$$

$$z = L2 + 75$$

$$y = L2 + 42$$

$$b = 130 \text{ max (solo in presenza di maniglione o maniglia M14)}$$

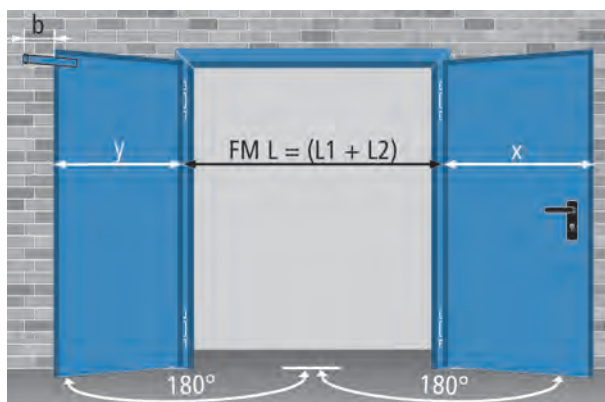
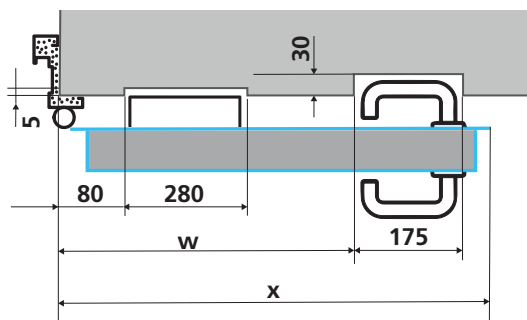

**“il minimo essenziale, il massimo delle prestazioni”**





## Porte REVER multiuso NINZ

CARATTERISTICHE	62 - 65
OPTIONAL SPECIFICI	66 - 69
SEZIONI PORTA - RIFERIMENTI DIMENSIONALI	70
MODALITÀ DI FISSAGGIO	71
MISURE D'ORDINAZIONE	72
MISURE DI PASSAGGIO - INGOMBRI MASSIMI	73

# Caratteristiche

Porte multiuso REVER

**NINZ**  
FIREDOORS

REVER  
multiuso

## LA MULTIUSO ECONOMICA DAI TANTISSIMI PREGI

### “La qualità come primo obiettivo”

- Porta interamente zincata, comprese le parti “nascoste”
- Costruita con lamiera zincata a caldo, sistema “Sendzimir”
- Protezione dalla corrosione anche nei bordi tagliati della lamiera
- Verniciata con polveri epossipoliesteri termoindurite in forno a 180°
- Ragguardevole spessore dello strato di vernice (oltre 70 micron)
- Ottima resistenza alla corrosione dimostrata da test di 500 ore in nebbia salina
- Finitura di elevata qualità estetica
- Struttura goffrata antigraffio della vernice
- Personalizzazione con ampia scelta di colori RAL

### “Praticità di impiego”

- Reversibilità della porta\*
- Non serve indicare in fase d'ordine il senso di apertura
- Vantaggio di ridurre le scorte per i rivenditori
- Semplifica la scelta al cliente finale
- Particolarmente adatta per uso interno
- Leggera e nello stesso tempo rigida
- Facile da installare

### “Versatilità”

- Campo di applicazione molto ampio
- Combinazioni con varie forme di telaio
- Adattabile ad ogni tipo di parete
- Applicazione in luce
- Combinazione con sopraluce cieco o d'aerazione
- Eseguibile con telaio prolungato
- Vastissima gamma di accessori
- Eseguita anche su misura

### “Tecnologia di costruzione”

- La produzione si avvale di moderni e funzionali impianti che utilizzano le tecnologie più avanzate nei metodi di costruzione, ciò consente una costanza di qualità e uno standard elevato
- Tutto il processo produttivo si sviluppa all'interno degli stabilimenti Ninz, dalla materia prima fino al prodotto verniciato ed imballato, ciò assicura un controllo a 360° della porta



Porta ad un'anta



Porta a due ante

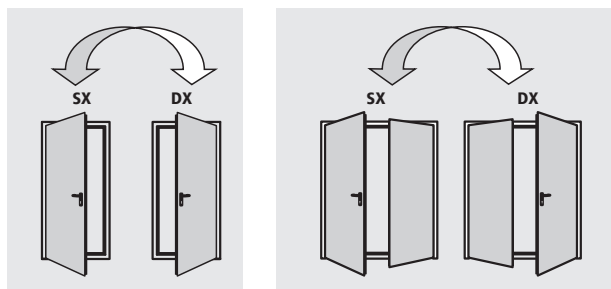

\*escluso in combinazione con vari optional

# Caratteristiche

Porte multiuso REVER

**NINZ**<sup>®</sup>  
FIREDOORS

## ELEMENTI DI SERIE

### Anta

- Realizzata in lamiera d'acciaio zincata a caldo sistema "Sendzimir", pressopiegata
- Battuta perimetrale su 4 lati
- Struttura interna in fibra alveolare rigidamente unita alla lamiera
- Spessore di 40 mm

### Telaio

- Realizzato in lamiera d'acciaio zincato a caldo sistema "Sendzimir"
- Sedi per guarnizione di battuta
- Adatto per il fissaggio alla muratura mediante zanche o tasselli
- Coprifilo staccabile per appoggio su pavimento finito
- Traverso da asportare per esecuzione senza battuta
- Riscontro in plastica nera per scrocco serratura
- Telaio assemblato per le porte ad 1 anta
- Telaio da assemblare per le porte a 2 ante

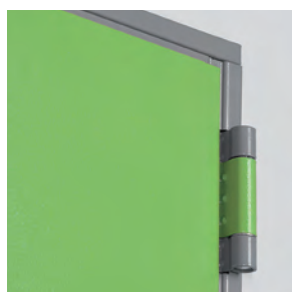
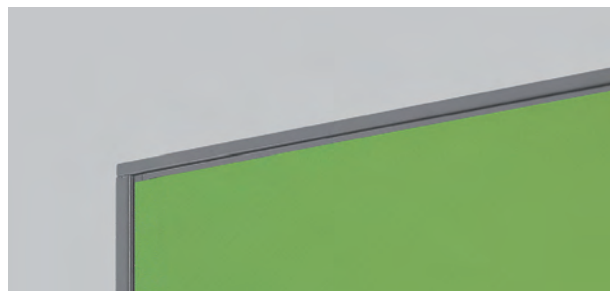

### Cerniere

- Nr. 2 cerniere portanti a tre ali, per ogni anta

### Serratura

- Serratura reversibile con scrocco e catenaccio centrale
- Inserto con chiave patent, predisposizione per cilindro tipo europeo

### Maniglia

- Maniglia in plastica nera
- Viti di fissaggio passanti
- Inserto per chiave tipo patent

### Rostrì

- Nr. 3 rostrì di sicurezza applicati sul telaio dal lato cerniere

REVER  
multiuso

# Caratteristiche

Porte multiuso REVER

**NINZ**  
FIREDOORS

REVER  
multiuso

## ELEMENTI DI SERIE

### Controserratura

- Catenaccio centrale per bloccare e sbloccare l'anta passiva
- Levette per l'azionamento delle aste verticali

### Sistema di aggancio superiore anta passiva

- Asta verticale con puntale in acciaio che riscontra nell'apposita controbocchetta superiore
- Controbocchetta superiore in plastica nera con rullo in acciaio

### Sistema di aggancio inferiore anta passiva

- Asta verticale con puntale in acciaio che riscontra nell'apposita controbocchetta inferiore
- Controbocchetta inferiore (boccola a pavimento) in plastica nera, per porta senza battuta inferiore
- Controbocchetta inferiore in plastica nera con rullo in acciaio, per porta con battuta inferiore

Verniciatura standard - fascia 01: RAL 9010

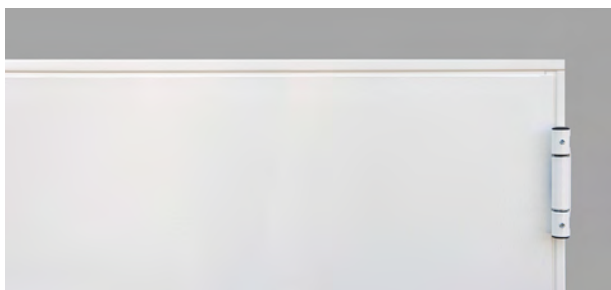

### Finitura

- Verniciatura di serie con polveri epossipoliestere termoidurite in forno a 180°, superficie a struttura gofrata antigraffio
- Colore standard RAL 9010

### Imballaggio standard

- Protezione singola porta tramite film di polietilene (PE) estensibile
- Telai assemblati per le porte ad 1 anta
- Telai separati per le porte a 2 ante
- Pallettizzate su bancale in legno

### Predisposizioni

- Sede della serratura e del bloccaggio superiore sull'anta passiva predisposta anche per l'applicazione della serratura e del dispositivo di riaggancio superiore per maniglione antipanico

### NOTE

In caso di riverniciatura della porta seguire le indicazioni specifiche descritte nella pagina "verniciatura".

# Caratteristiche

Porte multiuso REVER

**NINZ**<sup>®</sup>  
FIREDOORS

## ELEMENTI OPTIONAL

Su richiesta sono disponibili un'ampia scelta di tipologie, applicazioni, accessori e tipi di finiture per ampliare ulteriormente il campo di applicazione della porta Rever.

Determinati accessori, se applicati, consentono di risolvere:

### Esigenze in materia di sicurezza

- Porte per uscita antipanico (vedi maniglioni antipanico)
- Porte per uscita di emergenza (vedi maniglie di emergenza)
- Versione Rever SECUR con 3 punti di chiusura

### Esigenze di installazione e impiego

- Telaio speciale abbracciante o telescopico
- Imbotti
- Gocciolatoi
- Fascioni inox
- Oblò
- Fori o griglie d'aerazione
- Sopraluce
- Telaio prolungato

### Esigenze di controllo accesso

- Tramite serrature ad attivazione elettrica
- Tramite elettromaniglie
- Tramite magneti di blocco

### Miglioramento delle prestazioni

- Guarnizioni di battuta
- Cilindri
- Chiudiporta
- Maniglie speciali



### NOTE

Le specifiche dettagliate degli optional si possono trovare nel presente catalogo ai capitoli:

- Verniciatura
- Accessori per porte in metallo
- Maniglie d'emergenza e maniglioni antipanico

In mancanza di specificazione del senso di apertura le porte vengono fornite destre (DX) a tirare.

### Personalizzazione delle finiture

- Verniciatura nei colori da scegliere nell'ampia gamma RAL
- Maniglie inox
- Maniglie colorate

### Protezione massima nell'imballo

Robuste gabbie di legno a protezione delle porte e relativi accessori:

- Cantieri
- Spedizioni all'estero
- Trasporti speciali

I seguenti optional fanno perdere la reversibilità alla porta Rever, comportando di indicare in fase d'ordine il senso di apertura:

- Maniglione antipanico SLASH
- Maniglione antipanico per anta passiva
- Oblò e griglie d'aerazione
- Serratura MAC
- Elettromaniglia ELM/fs e ELM/mt
- Serrature speciali (Stel 15)
- Sopraluce e telaio prolungato
- Telai speciali (SPEED, SOLID e TESCOP)

REVER  
multiuso

# Optional specifici

Porte multiuso REVER



REVER  
multiuso

## OBLÒ MULTIUSO

Su richiesta le porte ad una e due ante possono essere dotate di oblò rotondi o rettangolari, con vetro stratificato 3 + 3 mm in classe 2B2 secondo UNI EN 12600, incorniciato con profilo in gomma EPDM colore nero.

Gli oblò rettangolari vengono forniti con angoli arrotondati (raggio ca. 100 mm).

### Limiti di produzione

Le finestrate sono di dimensioni standard e i bordi minimi stabiliti attorno al vetro non si possono ridurre.

### Bordi, posizione oblò

Come "misura bordo" si intende la distanza che c'è dal perimetro del vetro al foro muro della porta.

### Posizione in altezza oblò rotondi

dimensioni oblò	FM H	posizione
Ø 300	minimo 1950	Y=1600
Ø 300	minore di 1950	Y=FM H - 350
Ø 400	minimo 2000	Y=1600
Ø 400	minore di 2000	Y=FM H - 400

### Posizione in altezza oblò rettangolari

dimensioni oblò L x H	FM H	posizione
300 x 500	minimo 1950	Z=1500
300 x 500	minore di 1950	Z=FM H - 450
400 x 700	minimo 2050	Z=1500
400 x 700	minore di 2050	Z=FM H - 550

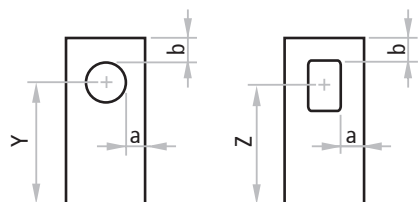

### NOTE

Le posizioni dei vetri sopra indicate sono quelle standard. Posizioni diverse saranno prese in considerazione solo se rispettano i bordi minimi "a" e "b".

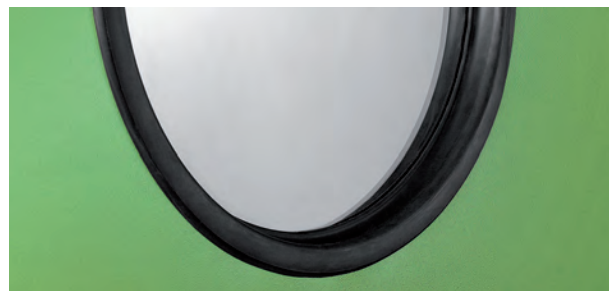

### Sezione vetri rotondi e rettangolari

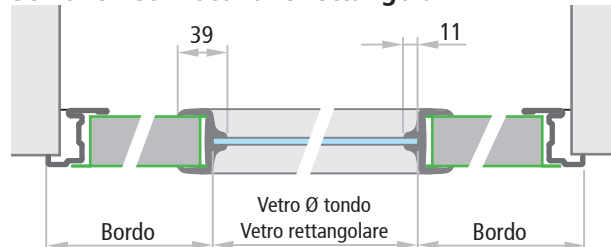

### Dimensioni vetro

		bordo minimo		dimensioni FM L min.
		a	b	
	Ø 300	200	200	700
	Ø 400			
	Ø 300	200	200	L1 700 + L2 400
	Ø 400			
	Ø 300	200	200	L1 700 + L2 700
	Ø 400			
	300 x 500	200	200	700
	400 x 700			
	300 x 500	200	200	L1 700 + L2 400
	400 x 700			
	300 x 500	200	200	L1 700 + L2 700
	400 x 700			

# Optional specifici

Porte multiuso REVER



REVER  
multiuso

## TELAIO SPECIALE SPEED PER PORTE REVER

Cassaporta abbracciante SPEED su tre lati da assemblare con giunzioni a 45°, in lamiera d'acciaio zincata ("Sendzimir") dello spessore di 1,25 mm. Da stringere su parete finita con 6 morsetti integrati e 2 distanziali registrabili da tassellare o avvitare. Compresa la guarnizione di battuta e la verniciatura RAL a polveri epossipoliestere termoindurite. Spessore muro minimo 80mm, cornici 55/70.

Misura d'ordinazione	vano da realizzare	passaggio telaio
FM L (larghezza)	FM L + 20	FM L - 64
FM H (altezza)	FM H + 10	FM H - 34

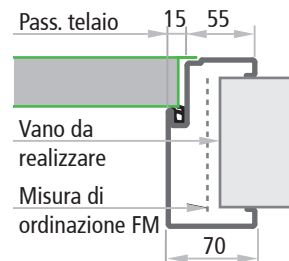

## TELAIO SPECIALE SOLID PER PORTE REVER

Cassaporta abbracciante SOLID su tre lati da assemblare con giunzioni a 45°, in lamiera d'acciaio zincata ("Sendzimir") dello spessore di 1,25 mm. Da murare con zanche o dotata di cavallotti da tassellare o avvitare, compreso distanziale inferiore quale dima di montaggio, la guarnizione di battuta e la verniciatura RAL a polveri epossipoliestere termoindurite. Spessore muro minimo 50mm, cornici 45/45.

Misura d'ordinazione	vano da realizzare	passaggio telaio
FM L (larghezza)	FM L + 40	FM L - 64
FM H (altezza)	FM H + 20	FM H - 34

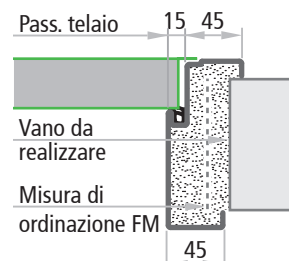

## TELAIO SPECIALE TESCOP PER PORTE REVER

Cassaporta abbracciante telescopica TESCOP a due parti, da assemblare con giunzioni a 45°, in lamiera d'acciaio zincata ("Sendzimir") dello spessore di 1,25 mm. Da avvitare su parete finita, compreso distanziale inferiore quale dima di montaggio, la guarnizione di battuta e la verniciatura RAL a polveri epossipoliestere termoindurite. Spessore muro minimo 80mm, range di regolazione +25mm, cornici 55/70.

Misura d'ordinazione	vano da realizzare	passaggio telaio
FM L (larghezza)	FM L + 20	FM L - 64
FM H (altezza)	FM H + 10	FM H - 34

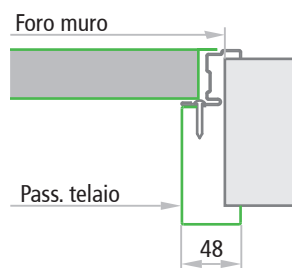
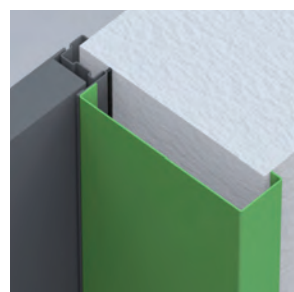
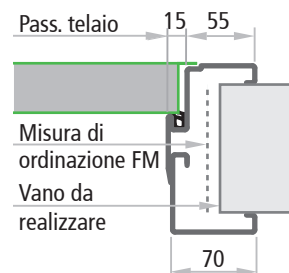

## IMBOTTE PER PORTE REVER IM21

Imbotte da avvitare al telaio Rever con funzione di rivestimento del vano muro. Realizzata con lamiera d'acciaio zincata a caldo sistema "Sendzimir", verniciata con polveri epossipoliestere nello stesso colore del telaio. Profilo su tre lati, giunzione a 90° degli angoli superiori.

I fori sul telaio per il fissaggio dell'imbotte sono da realizzare in cantiere. Si consiglia la combinazione con guarnizione di battuta CR così da nascondere le teste delle viti. Spessore muro minimo 60mm.

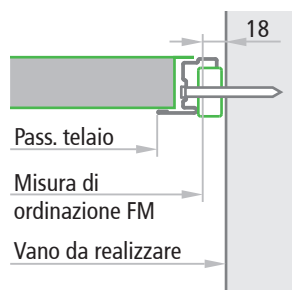
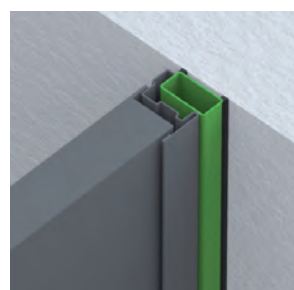

## APPLICAZIONE IN LUCE

Fornitura su richiesta di tubolari aggiuntivi per il montaggio in luce di porte multiuso Rever ad una e due ante. Realizzati con tubolari a 3 spezzoni in profilato metallico 40x20x1.5mm., verniciati con polveri epossipoliestere termoindurite, nello stesso colore del telaio. Fissaggio mediante viti e tasselli (viti e tasselli non compresi).

Vano da realizzare = FM L + 36, FM H + 18

# Optional specifici

Porte multiuso REVER



REVER  
multiuso

## GRIGLIE D'AERAZIONE

Griglia d'aerazione in PVC colore bianco o nero a scelta, dimensioni 482 x 99 mm (passaggio d'aria ca. 150 cm<sup>2</sup>). È necessario indicare il senso di apertura della porta.

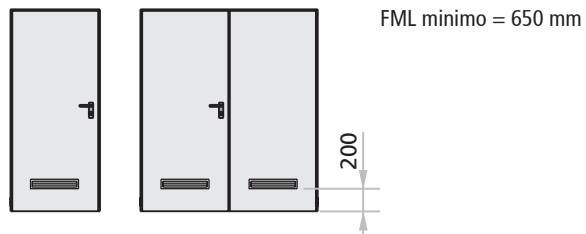

## FORI D'AERAZIONE

Fori d'aerazione per porte Rever ad un'anta e per ante attive di porte a due ante; realizzati con punzonatura delle lamiere nella configurazione illustrata. Le porte Rever con fori d'aerazione mantengono la caratteristica di reversibilità.

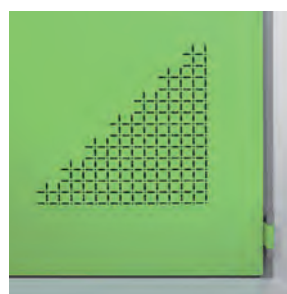
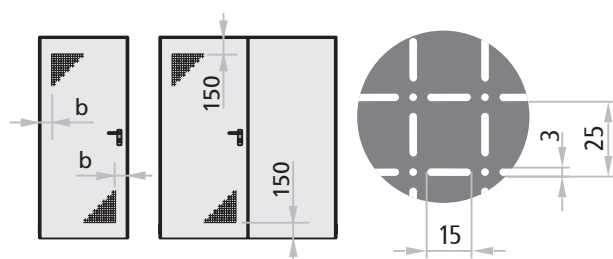

### NOTE

Nelle porte a due ante, i fori d'aerazione sono previsti solo per l'anta principale.

FM L / FM L1	foratura	aerazione	bordi (b)
< 560 mm	non possibile	-	-
da 560 a 700 mm	300 x 300 mm	156 cm <sup>2</sup>	100 mm
da 701 a 1000 mm	350 x 350 mm	208 cm <sup>2</sup>	100 mm
> 1000 mm	350 x 350 mm	208 cm <sup>2</sup>	150 mm

## SOPRALUCE CIECO O D'AERAZIONE

Telaio prolungato, con inserito una lamiera zincata ed eventualmente forata dello spessore di 12/10 mm quale sopraluce che funge anche da battuta superiore per l'anta. Verniciato con polveri epossipoliesteri termoindurite nello stesso colore dell'anta. Realizzabile anche con telai speciali tipo Speed, Solid, Tescop. Il sopraluce viene fornito non montato.

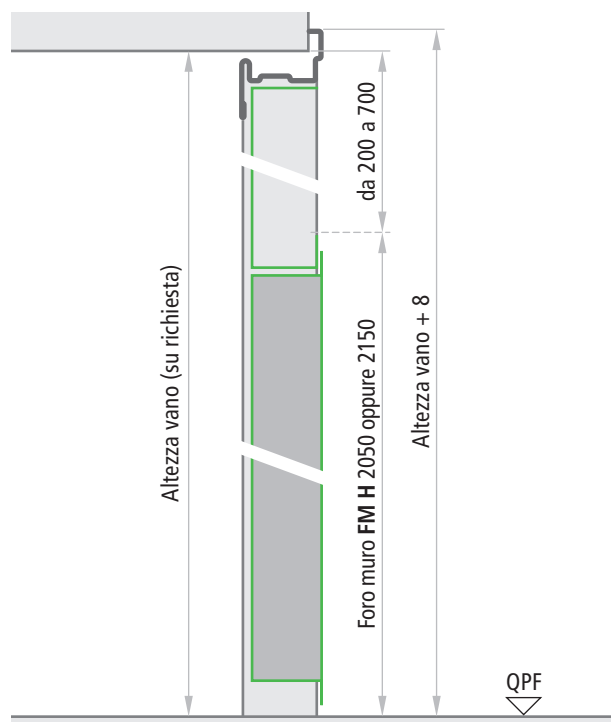
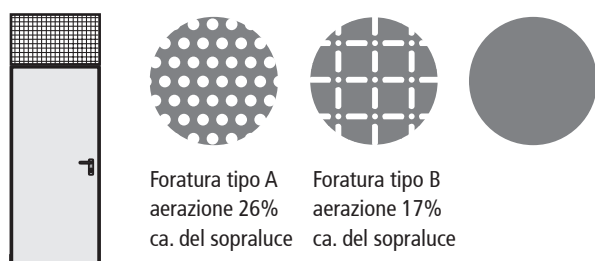

### NOTE

Il verso di applicazione del sopraluce è a discrezione del cliente.

# Optional specifici

Porte multiuso REVER



REVER multiuso

## PORTA CON TELAIO PROLUNGATO

Telaio prolungato rispetto all'anta per creare un area vuota di altezza (h) variabile fra 50 e 150 mm, da realizzare solo sotto, o sotto e sopra. Utilizzando l'anta Rever standard e prolungando il telaio, la posizione della maniglia si alza di conseguenza.

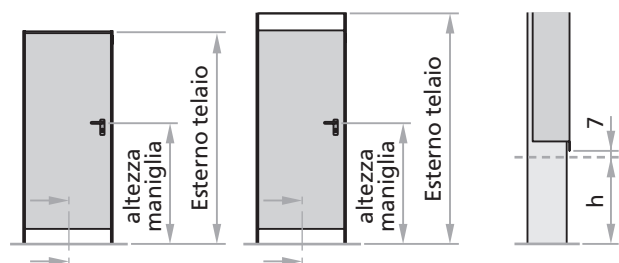

	Altezza maniglia	esterno telaio	vano da realizzare
<b>aria sotto</b>	$FM H / 2 + 50 + h$	$FM H + h + 8$	$FM H + h$
<b>aria sotto e sopra</b>	$FM H / 2 + 50 + h$	$FM H + 2 x h + 8$	$FM H + 2 x h$

### NOTE

Il telaio prolungato è disponibile anche nelle combinazioni con telaio SPEED, SOLID o TESCOP.

## PORTA REVER SECUR A TRE PUNTI DI CHIUSURA

Versione Rever SECUR per una chiusura più affidabile della porta. Azionando la serratura con la chiave, avviene il bloccaggio in tre punti dell'anta con il telaio, centralmente con il catenaccio della serratura, superiormente con l'asta che si inserisce nella controbocchetta, inferiormente con l'asta che si inserisce nella boccola a pavimento.

Le porte Rever SECUR mantengono la caratteristica di reversibilità.

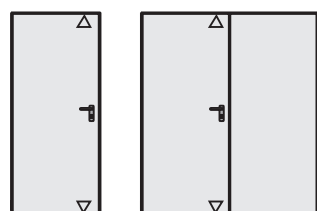

▷ Punti di chiusura aggiuntivi



controbocchetta superiore



controbocchetta inferiore (boccola)

## GUARNIZIONI DI BATTUTA CR

Guarnizione di battuta in profilo estruso colore nero da tagliare ed inserire a pressione nell'apposito canale del telaio perimetrale.

Guarnizione di battuta in profilo estruso colore nero con autoadesivo da tagliare ed applicare sul giunto centrale delle porte a 2 ante.



telaio perimetrale



giunto centrale porta a due ante

# Sezioni porta - Riferimenti dimensionali

Porte multiuso REVER



REVER  
multiuso

**Porta ad un'anta**  
Sezione orizzontale

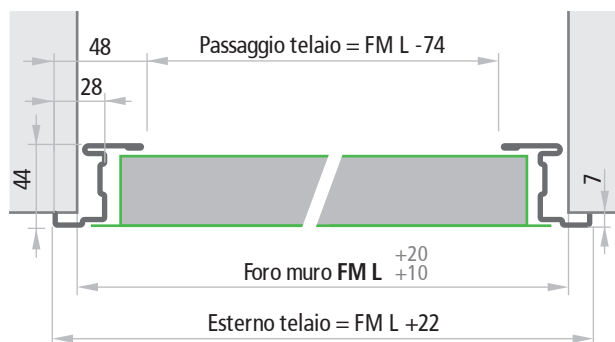

**Porta senza battuta inferiore**  
Sezione verticale

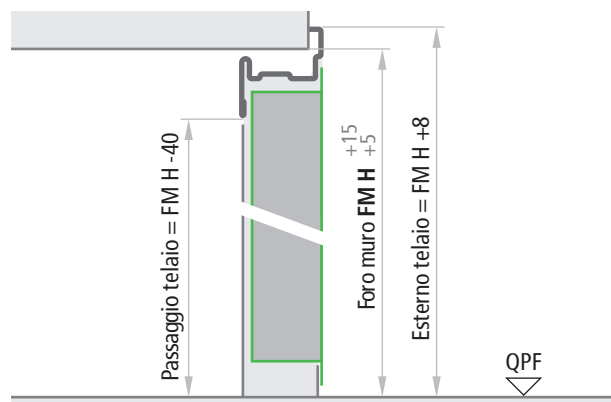

**Porta con battuta inferiore interna ed esterna**  
Sezione verticale

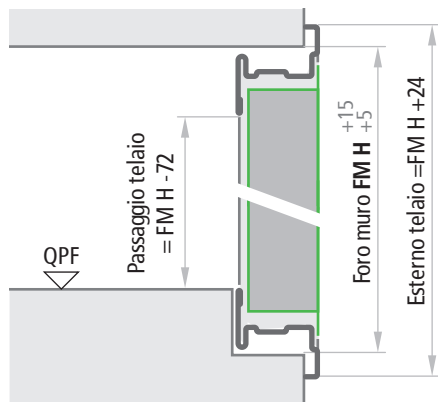

**Porta con battuta inferiore interna**  
Sezione verticale

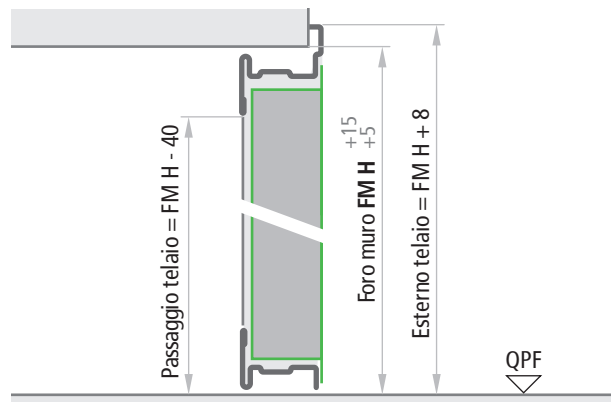

**Porta a due ante**  
Sezione orizzontale

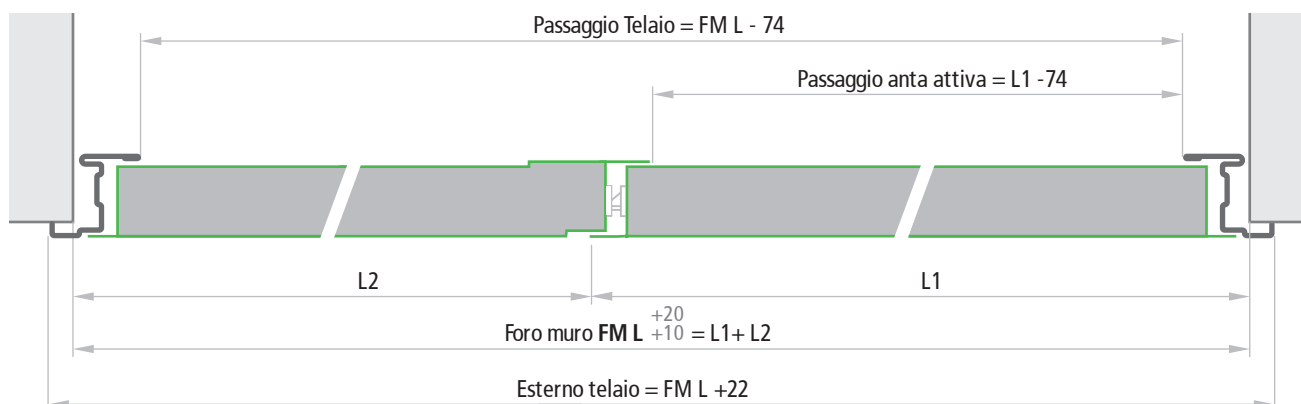

**Spessori ante**

MULTIUSO	40 mm
----------	-------

**NOTE**

Le tolleranze  $FM L +20 +10$ ,  $FM H +15 +5$  delle misure indicate sono da applicare per un facile riempimento con malta cementizia del vuoto tra muro e telaio. Nel caso di modalità di fissaggio a secco i fori dovranno essere precisi e non si devono applicare le tolleranze in aumento.

# Modalità di fissaggio

Porte multiuso REVER



REVER  
multiuso

## FISSAGGIO CON ZANCHE

Nel caso di fissaggio con zanche, si consiglia di creare gli scassi adeguati nella parete (sezione 80 x 160 mm) oppure di fissare le zanche con tasselli. Le zanche vanno ripiegate e bloccate nella parete. Ai fini di una buona tenuta meccanica si consiglia di riempire il vuoto tra telaio e muratura con malta cementizia oppure con schiuma poliuretanic.



## FISSAGGIO CON TASSELLI

Nel caso di fissaggio con tasselli, le zanche fungono da distanziali e non vanno piegate. Utilizzando i tasselli tipo Würth art. 0910436112 o similari (fornitura a carico del cliente), il fissaggio avviene utilizzando i fori già predisposti nel telaio. Ai fini di una buona tenuta meccanica si consiglia di riempire il vuoto tra telaio e muratura con malta cementizia oppure con schiuma poliuretanic.

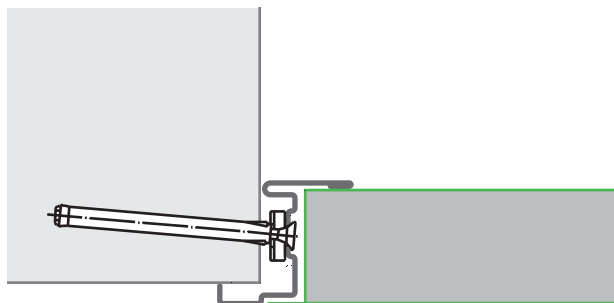

## POSIZIONE ZANCHE

Porta ad un'anta  
Apertura DX e SX

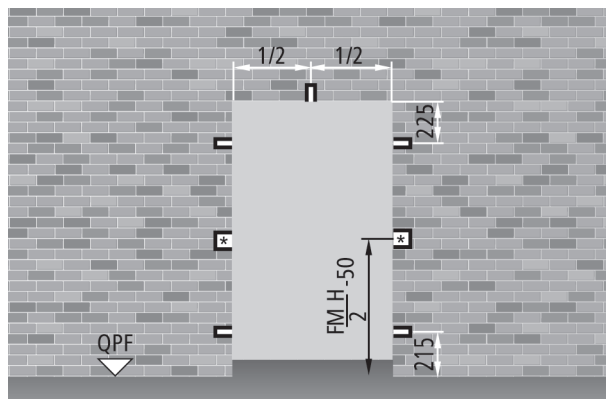

Porta a due ante  
Apertura DX

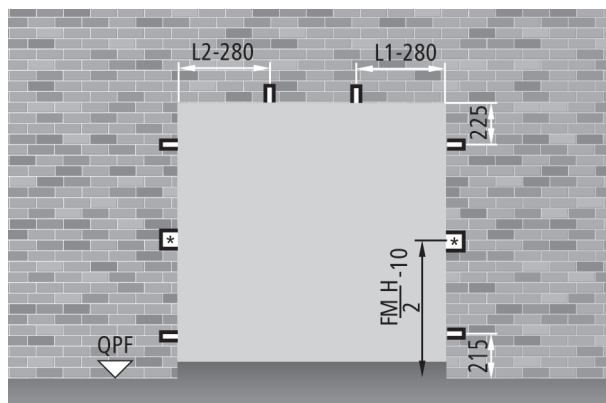

Apertura SX

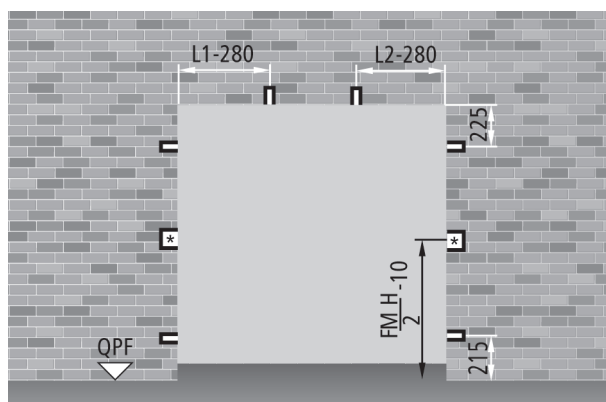

(\*) scassi da realizzare di sezione 200 x 160 mm.

# Misure d'ordinazione

Porte multiuso REVER

**NINZ**  
FIREDOORS

REVER  
multiuso

## MISURE D'ORDINAZIONE

### Foro Muro

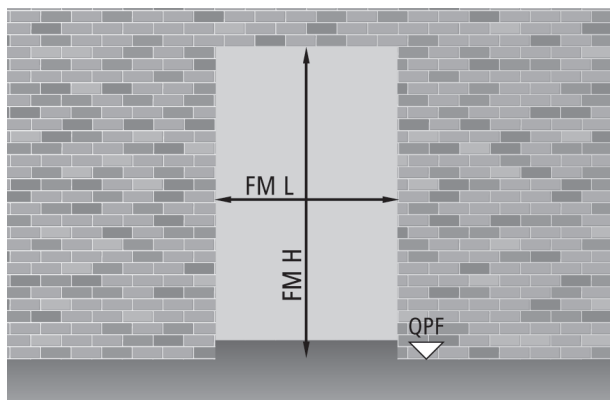

### Passaggio telaio

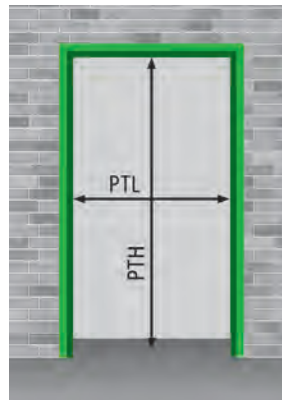

#### Porta ad un'anta

PTL = FML - 74  
PTH = FMH - 40

#### Porta a due ante

PTL = FML - 74  
PTH = FMH - 40

### Porta ad un'anta FM L x FM H

#### dimensioni standard

700	x	2050 / 2100 / 2150
800	x	2050 / 2100 / 2150
900	x	2050 / 2100 / 2150
1000	x	2050 / 2100 / 2150
1100	x	2050 / 2100 / 2150
1200	x	2050 / 2100 / 2150
1300	x	2050 / 2100 / 2150
1350	x	2050 / 2100 / 2150

### PT L x PT H

#### passaggio telaio

626	x	2010 / 2060 / 2110
726	x	2010 / 2060 / 2110
826	x	2010 / 2060 / 2110
926	x	2010 / 2060 / 2110
1026	x	2010 / 2060 / 2110
1126	x	2010 / 2060 / 2110
1226	x	2010 / 2060 / 2110
1276	x	2010 / 2060 / 2110

#### dimensioni su misura

da 500 a 1350 x da 1780 a 2200

da 426 a 1276 x da 1740 a 2160

### Porta a due ante FM L (L1+L2) x FM H

#### dimensioni standard

1200	( 800 + 400)	x	2050 / 2100 / 2150
1300	( 900 + 400)	x	2050 / 2100 / 2150
1400	( 1000 + 400)	x	2050 / 2100 / 2150
1400	( 700 + 700)	x	2050 / 2100 / 2150
1600	( 800 + 800)	x	2050 / 2100 / 2150
1800	( 900 + 900)	x	2050 / 2100 / 2150
2000	(1000 + 1000)	x	2050 / 2100 / 2150

### PT L x PT H

#### passaggio telaio

1126	x	2010 / 2060 / 2110
1226	x	2010 / 2060 / 2110
1326	x	2010 / 2060 / 2110
1326	x	2010 / 2060 / 2110
1526	x	2010 / 2060 / 2110
1726	x	2010 / 2060 / 2110
1926	x	2010 / 2060 / 2110

#### dimensioni su misura

da 900 (500+400) a 2000 (1000 +1000) x da 1780 a 2200

da 826 a 2126 x da 1740 a 2160

### NOTE

Le porte a due ante, se non richiesto specificamente dal cliente, vengono fornite con senso di apertura tirare DX.

# Misure passaggio - Ingombri massimi

Porte multiuso REVER



REVER  
multiuso

## MISURE DI PASSAGGIO CON APERTURA 90°

## DIMENSIONI PASSAGGIO E INGOMBRO

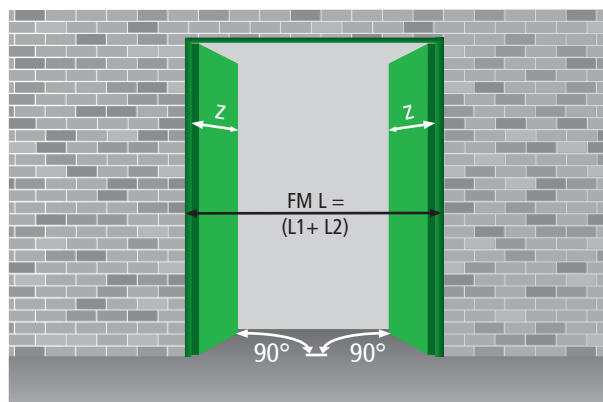
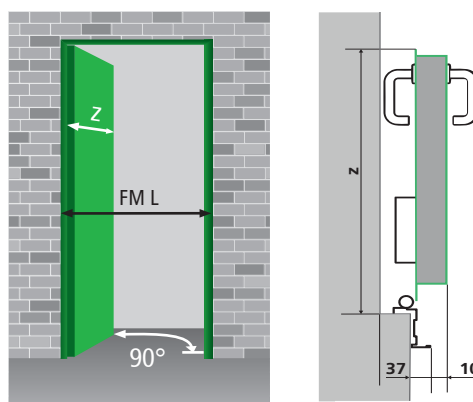
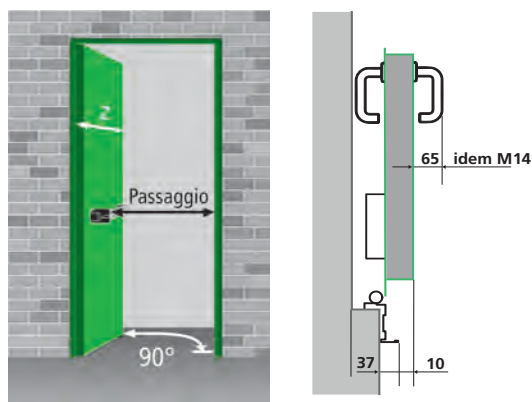

### Calcolo passaggio

tipo maniglione	sporgenza	1 anta	2 ante
EXUS	125	FML - 209	FML - 344
TWIST	100	FML - 184	FML - 294
SLASH	75*	FML - 159	FML - 244
FAST TOUCH	75*	FML - 159	FML - 244
senza maniglione	-	FML - 84	FML - 94

\* per le attività commerciali di cui al Decreto 27 luglio 2010 e per tutte le attività di cui all'art. 2 del Decreto 03 agosto 2015, i maniglioni SLASH e FAST TOUCH non sono da considerare ai fini del calcolo passaggio.

### CALCOLO MISURE D'INGOMBRO

#### APERTURA 90°

##### Porte ad un'anta

$$z = FML + 11$$

#### APERTURA 180°

$$x = FML - 4$$

##### Porte a due ante

$$z = L1 + 11$$

$$x = L1 - 4$$

$$z = L2 + 56$$

$$y = L2 + 42$$

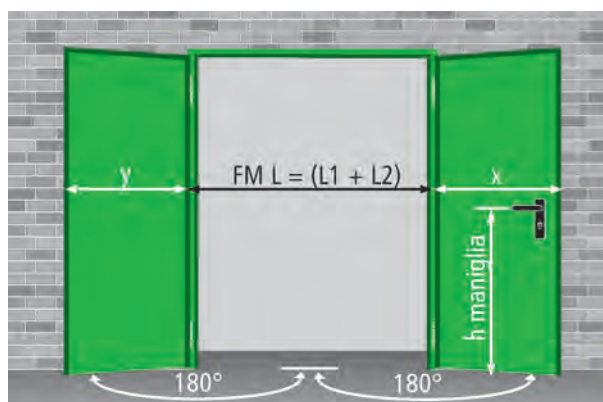
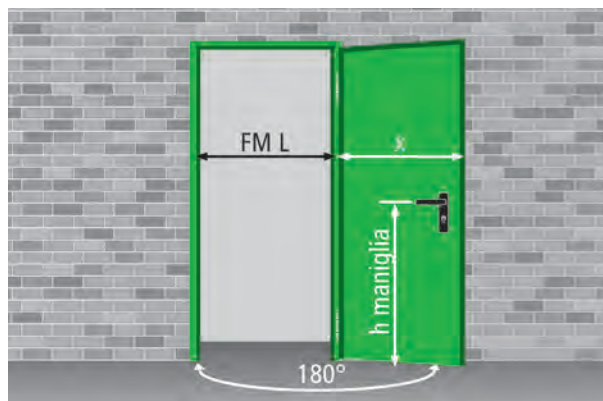
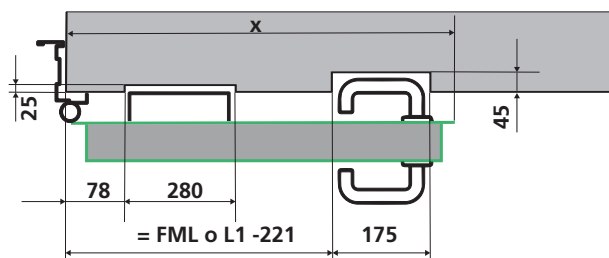

$$h \text{ maniglia} = FMH/2 + 50$$

**“la multiuso di qualità,  
reversibile e coibentata”**





## Porte UNIVER NINZ

VERSIONE MULTIUSO

CARATTERISTICHE

76 - 79

OPTIONAL SPECIFICI

80 - 82

MISURE D'ORDINAZIONE

83

PRESTAZIONI AGGIUNTIVE

84 - 89

SEZIONI PORTA - RIFERIMENTI DIMENSIONALI

M

90 - 91

Q

MODALITÀ DI FISSAGGIO

92

MISURE PASSAGGIO - INGOMBRI MASSIMI

93

A

B

C

D

G

H

K

L

O

P

S

T

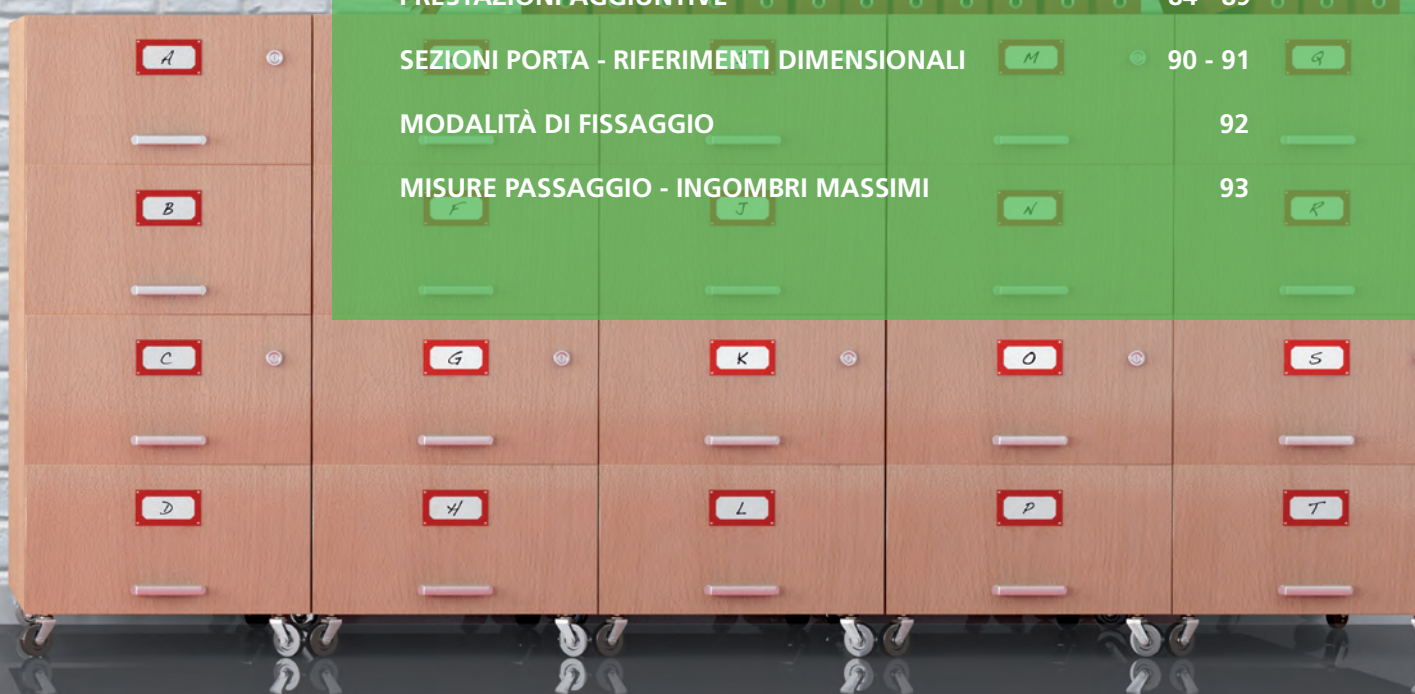

# Caratteristiche

Porte multiuso UNIVER

**NINZ**  
FIREDOORS

UNIVER  
multiuso

## LA MULTIUSO DI ALTO LIVELLO

### “Qualità innanzitutto”

- Strutturata e costruita in maniera solida
- Porta interamente zincata, comprese le parti “nascoste”
- Costruita con lamiera zincata a caldo, sistema “Sendimir”
- Protezione dalla corrosione anche nei bordi tagliati della lamiera
- Verniciata con polveri epossipoliesteri termoindurite in forno a 180°
- Ragguardevole spessore dello strato di vernice (oltre 70 micron)
- Ottima resistenza alla corrosione dimostrata da test di 500 ore in nebbia salina
- Inalterabilità alle forti variazioni climatiche, dimostrata da test di 2000 ore con cicli da +60° a -10° e umidità 75%
- Finitura di elevata qualità estetica
- Struttura goffrata antigraffio della vernice
- Personalizzazione con ampia scelta di colori RAL

### Certificata C€ per uso esterno

- Resistenza al carico del vento e tenuta all'acqua
- Isolamento termico
- Permeabilità all'aria
- Adatta per l'applicazione di maniglione antipanico

### “Praticità di impiego”

- Reversibilità della porta\*
- Non serve indicare in fase d'ordine il senso di apertura
- Vantaggio di ridurre le scorte per i rivenditori
- Semplifica la scelta al cliente finale
- Facile da installare

### “Versatilità”

- La sua robustezza la rende adatta a molteplici utilizzi
- Vastissima gamma di accessori
- Eseguita anche su misura

### “Tecnologia di costruzione”

- La produzione si avvale di moderni e funzionali impianti che utilizzano le tecnologie più avanzate nei metodi di costruzione, ciò consente una costanza di qualità e uno standard elevato
- Tutto il processo produttivo si sviluppa all'interno degli stabilimenti Ninz, dalla materia prima fino al prodotto verniciato ed imballato, ciò assicura un controllo a 360° della porta

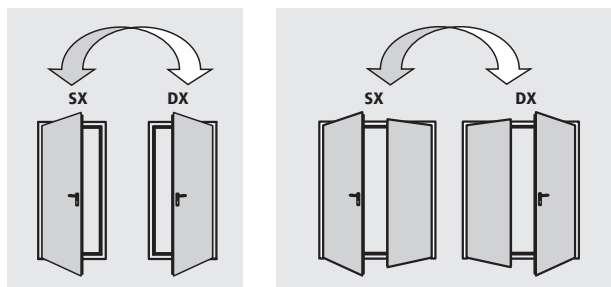

Porta ad un'anta



Porta a due ante

\*escluso in combinazione con alcuni optional

# Caratteristiche

Porte multiuso UNIVER

**NINZ**<sup>®</sup>  
FIREDOORS

## ELEMENTI DI SERIE

### Anta

- Realizzata in lamiera d'acciaio zincata a caldo sistema "Sendzimir", pressopiegata ed elettrosaldata a punti
- Battuta perimetrale su 4 lati
- Pacco coibente realizzato con lana minerale
- Piastre interne per eventuale montaggio di chiudiporta e maniglioni
- Spessore di 60 mm

### Telaio

- Realizzato in lamiera d'acciaio zincato a caldo sistema "Sendzimir"
- Sedi per guarnizione di battuta
- Adatto per il fissaggio alla muratura mediante zanche o tasselli
- Coprifilo staccabile per appoggio su pavimento finito
- Trasverso da asportare per esecuzione senza battuta (eccetto per porte per esterno marcate **CE**)
- Riscontro in plastica nera per scrocco serratura
- Telaio assemblato per le porte ad 1 anta
- Telaio da assemblare per le porte a 2 ante

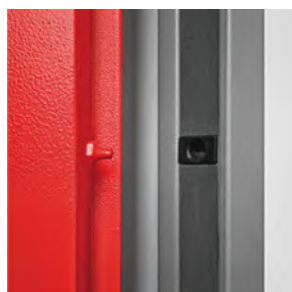
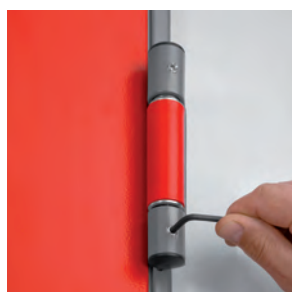

### Cerniere

- Nr. 2 cerniere a tre ali, per ogni anta
- Una portante dotata di sfere reggispinta e viti per la registrazione verticale dell'anta, marcata **CE** secondo EN 1935, classificata per portata fino a 160 kg, durabilità 200.000 cicli, idonea all'uso su porta tagliafuoco
- Una dotata di molla per l'autochiusura dell'anta

### Rostrì

- Nr. 2 rostrì di sicurezza applicati dal lato cerniere

### Serratura

- Serratura reversibile con scrocco e catenaccio centrale
- Inserto con chiave patent, predisposizione per cilindro tipo europeo

### Maniglia

- Maniglia in plastica nera e anima in acciaio
- Sottoplastra in acciaio con foro cilindro
- Copriplacca in plastica nera
- Viti di fissaggio e inserto per chiave tipo patent

UNIVER  
multiuso

# Caratteristiche

Porte multiuso UNIVER

**NINZ**  
FIREDOORS

UNIVER  
multiuso

## ELEMENTI DI SERIE

### Controserratura

- Tipo "Flush-bolt" per l'autobloccaggio dell'anta passiva
- Comando a leva per lo sbloccaggio

### Sistema di aggancio superiore anta passiva

- Dispositivo azionato dalla controserratura che riscontra nell'apposita controbocchetta superiore
- Controbocchetta superiore in plastica nera con rullo in acciaio

### Sistema di aggancio inferiore anta passiva

- Asta verticale con puntale in acciaio che riscontra nell'apposita controbocchetta inferiore
- Controbocchetta inferiore (boccola a pavimento) in plastica autoestinguenta nera, per porta senza battuta inferiore
- Controbocchetta inferiore in plastica nera con rullo in acciaio, per porta con battuta inferiore

### Targhetta di contrassegno

- Targhetta metallica con dati di identificazione della porta

Verniciatura standard - fascia 01: RAL 9010

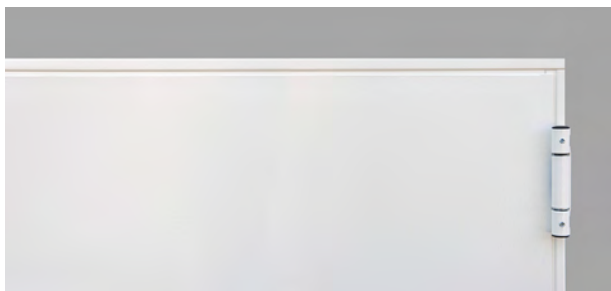

### Finitura

- Verniciatura di serie con polveri epossipoliestere termoindurite in forno a 180°, superficie a struttura gofrata antigraffio
- Colore standard RAL 9010

### Imballaggio standard

- Protezione singola porta tramite film di polietilene (PE) estensibile
- Telai assemblati per le porte ad 1 anta
- Telai separati per le porte a 2 ante
- Pallettizzate su bancale in legno

### Predisposizioni

- Sede della serratura e del bloccaggio superiore sull'anta passiva predisposta anche per l'applicazione della serratura e del dispositivo di riaggancio superiore per maniglione antipanico

### NOTE

In caso di riverniciatura della porta seguire le indicazioni specifiche descritte nella pagina "verniciatura".

# Caratteristiche

Porte multiuso UNIVER

**NINZ**<sup>®</sup>  
FIREDOORS

## ELEMENTI OPTIONAL

*Su richiesta sono disponibili un'ampia scelta di accessori e tipi di finiture per valorizzare ancor di più la porta Univer.*

Determinati accessori, se applicati, consentono di risolvere:

### Esigenze in materia di sicurezza

- Porte per uscita antipanico (vedi maniglioni antipanico)
- Porte per uscita di emergenza (vedi maniglie di emergenza)

### Esigenze di installazione e impiego

- Imbotti
- Gocciolatoi
- Fascioni inox
- Oblò
- Griglie d'aerazione
- Scossalina

### Esigenze di controllo accesso

- Tramite serrature ad attivazione elettrica MAC
- Tramite elettromaniglie
- Tramite magnete di blocco

### Miglioramento delle prestazioni

- Guarnizioni di battuta
- Cilindri
- Chiudiporta
- Maniglie speciali



## NOTE

Le specifiche dettagliate degli optional si possono trovare nel presente catalogo ai capitoli:

- Verniciatura e decori NDD
- Accessori per porte in metallo
- Maniglie d'emergenza e maniglioni antipanico

### Personalizzazione delle finiture

- Verniciatura nei colori da scegliere nell'ampia gamma RAL
- NDD – Ninz Digital Decor, rappresentazioni grafiche eseguite con getti di speciali inchiostri e protezione mezzo smalto trasparente. Possibilità infinite di decori personalizzabili a seconda dell'ambientazione della porta
- Maniglie inox
- Maniglie colorate

### Protezione massima nell'imballo

Robuste gabbie di legno a protezione delle porte e relativi accessori:

- Porte decorate NDD
- Cantieri
- Spedizioni all'estero
- Trasporti speciali

I seguenti optional fanno perdere la reversibilità alla porta Univer, comportando la necessità di indicare in fase d'ordine il senso di apertura:

- Maniglione antipanico SLASH
- Maniglione antipanico per anta passiva
- Oblò e griglie d'aerazione
- Serratura MAC
- Elettromaniglia ELM/fs e ELM/mt
- Serrature speciali (Stel 15)
- NDD - Ninz Digital Decor

In mancanza di specificazione del senso di apertura le porte vengono fornite destre (DX) a tirare.

# Optional specifici

Porte multiuso UNIVER



UNIVER  
multiuso

## OBLÒ MULTIUSO CON CORNICE IN METALLO

Su richiesta le porte ad una e due ante possono essere dotate di oblò rotondi o rettangolari, con vari tipi di vetro e relative cornici di contenimento fissate con viti. Le copricornici sono di serie sugli oblò rotondi e a richiesta sui rettangolari.

### Limiti di produzione

Le finestrate sono di dimensioni standard e i bordi minimi stabiliti attorno al vetro non si possono ridurre.

### Bordi, posizione oblò

Come "misura bordo" si intende la distanza che c'è dal perimetro del vetro al foro muro della porta.

### Posizione in altezza oblò rotondi

dimensioni oblò	FM H	posizione
Ø 300	minimo 1950	Y=1600
Ø 300	minore di 1950	Y=FM H - 350
Ø 400	minimo 2150	Y=1600
Ø 400	1950-2149	Y=1550
Ø 400	minore di 1950	Y=FM H - 400

### Posizione in altezza oblò rettangolari

dimensioni oblò L x H	FM H	posizione
250/300 x 400	minimo 2150	Z=1450
250/300 x 400	1950-2149	Z=1350
250/300 x 400	minore di 1950	Z=FM H - 600

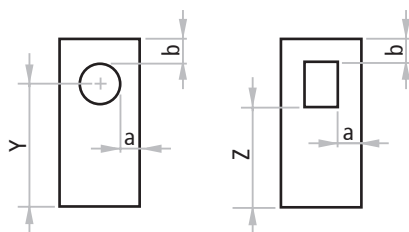

### Dimensioni vetro

Icona	Dimensioni vetro	bordo min.		dimensioni FM L min.
		a	b	
○	Ø 300	200	200	700
	Ø 400	200	200	800
○	Ø 300	200	200	L1 700 + L2 400
	Ø 400	200	200	L1 800 + L2 400
○ ○	Ø 300	200	200	L1 700 + L2 700
	Ø 400	200	200	L1 800 + L2 800
□	250 x 400	200	200	650
	300 x 400	200	200	700
□	250 x 400	200	200	L1 650 + L2 400
	300 x 400	200	200	L1 700 + L2 400
□ □	250 x 400	200	200	L1 650 + L2 650
	300 x 400	200	200	L1 700 + L2 700



### NOTE

Per gli oblò rettangolari le copricornici sono opzionali.

### Vetri disponibili

### forme

Vetri stratificati di sicurezza in classe 2B2 secondo UNI EN 12600

stratificato	3 + 3 mm	rettangolare, circolare
stratificato	4 + 4 mm	rettangolare
vetrocamera a basso emissivo	3+3 / 12 / 3+3 mm	rettangolare

### Sezione vetro rotondo

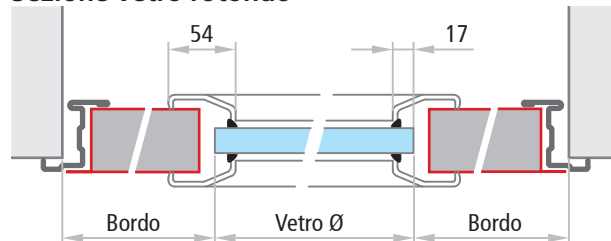

### Sezione vetro rettangolare

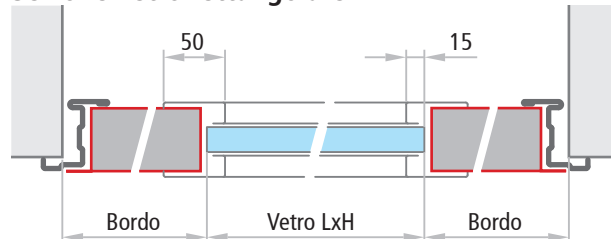

### NOTE

Le posizioni dei vetri sopra indicate sono quelle standard. Posizioni diverse saranno prese in considerazione solo se rispettano i bordi minimi "a" e "b". Il vetro non può essere fornito smontato se non per eventuale sostituzione. In presenza di oblò, è sempre consigliabile che la porta sia dotata di un chiudiporta a chiusura controllata.

# Optional specifici

Porte multiuso UNIVER



UNIVER  
multiuso

## OBLÒ MULTIUSO CON FERMAVETRO IN GOMMA

Su richiesta le porte ad una e due ante possono essere dotate di oblò rotondi o rettangolari, con vetro stratificato 3 + 3 mm di classe 2B2 secondo ISO EN 12600, incorniciato con profilo in gomma EPDM colore nero.

Gli oblò rettangolari vengono forniti con angoli arrotondati (raggio ca. 100 mm).

Gli oblò incorniciati con profilo in gomma EPDM non sono compatibili con porte caratterizzate da PRESTAZIONI AGGIUNTIVE.

### Limiti di produzione

Le finestrate sono di dimensioni standard e i bordi minimi stabiliti attorno al vetro non si possono ridurre.

### Bordi, posizione oblò

Come "misura bordo" si intende la distanza che c'è dal perimetro del vetro al foro muro della porta.

### Posizione in altezza oblò rotondi

dimensioni oblò	FM H	posizione
Ø 300	minimo 1950	Y=1600
Ø 300	minore di 1950	Y=FM H - 350
Ø 400	minimo 2000	Y=1600
Ø 400	minore di 2000	Y=FM H - 400

### Posizione in altezza oblò rettangolari

dimensioni oblò L x H	FM H	posizione
300 x 500	minimo 1950	Z=1500
300 x 500	minore di 1950	Z=FM H - 450
400 x 700	minimo 2050	Z=1500
400 x 700	minore di 2050	Z=FM H - 550

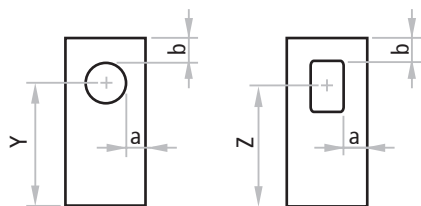

### NOTE

Le posizioni dei vetri sopra indicate sono quelle standard. Posizioni diverse saranno prese in considerazione solo se rispettano i bordi minimi "a" e "b". In presenza di oblò, è sempre consigliabile che la porta sia dotata di un chiudiporta a chiusura controllata.



### Sezione vetri rotondi e rettangolari

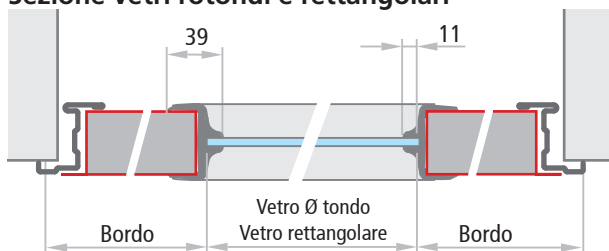

### Dimensioni vetro

Icona	Dimensioni vetro	bordo minimo		dimensioni FM L min.
		a	b	
○	Ø 300	200	200	700
	Ø 400	200	200	800
○	Ø 300	200	200	L1 700 + L2 400
	Ø 400	200	200	L1 800 + L2 400
○ ○	Ø 300	200	200	L1 700 + L2 700
	Ø 400	200	200	L1 800 + L2 800
□	300 x 500	200	200	700
	400 x 700	200	200	800
□	300 x 500	200	200	L1 700 + L2 400
	400 x 700	200	200	L1 800 + L2 400
□ □	300 x 500	200	200	L1 700 + L2 700
	400 x 700	200	200	L1 800 + L2 800

# Optional specifici

Porte multiuso UNIVER



UNIVER  
multiuso

## IMBOTTE PER PORTE UNIVER

### IM 12

Imbotte da accoppiare al telaio Univer con funzione di rivestimento del vano muro. Realizzata con lamiera d'acciaio zincata a caldo sistema "Sendzimir", verniciata con polveri epossi-poliestere nello stesso colore del telaio. Profilo su tre lati, giunzione a 90° degli angoli superiori, fissaggio mediante viti e tasselli (viti e tasselli non compresi).

IM 12: da applicare su muri spessore min. 80mm

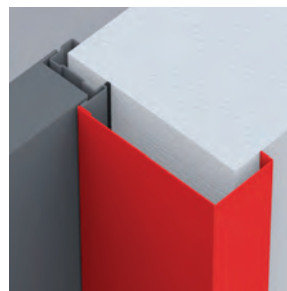

Imbotte IM 12

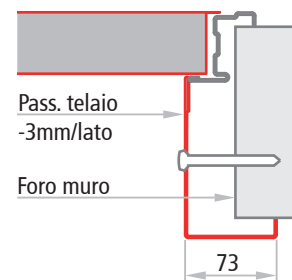

### IM 14

Imbotte telescopica da avvitare al telaio Univer con funzione di rivestimento del vano muro. Composta da due profili sormontati, con range di regolazione di 25 mm. Realizzata con lamiera d'acciaio zincata a caldo sistema "Sendzimir", verniciata con polveri epossi-poliestere nello stesso colore del telaio. Profilo su tre lati, giunzione a 90° degli angoli superiori.

Completa di viti di fissaggio. I fori sul telaio per il fissaggio dell'imbotte sono da realizzare in cantiere. Si consiglia la combinazione con guarnizione di battuta CR così da nascondere le teste delle viti.

IM 14: da applicare su muri spessore min. 135mm

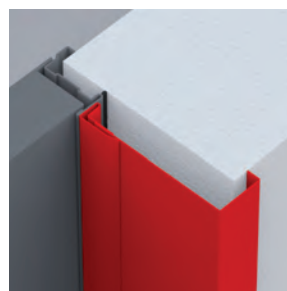

Imbotte IM 14

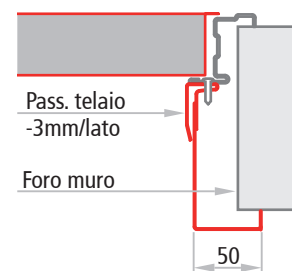

## GRIGLIE D'AERAZIONE

Griglia d'aerazione in PVC colore bianco o nero a scelta, dimensioni 482 x 99 mm (passaggio d'aria ca. 150 cm<sup>2</sup>). È necessario indicare il senso di apertura della porta.



Le griglie d'aerazione non sono compatibili con porte caratterizzate da PRESTAZIONI AGGIUNTIVE.

## GUARNIZIONI DI BATTUTA CR

Guarnizione di battuta in profilo estruso colore nero da tagliare ed inserire a pressione nell'apposito canale del telaio perimetrale.

Guarnizione di battuta in profilo estruso colore nero con autoadesivo da tagliare ed applicare sul giunto centrale delle porte a 2 ante.



# Misure d'ordinazione

Porte multiuso UNIVER



## MISURE D'ORDINAZIONE

### Foro Muro

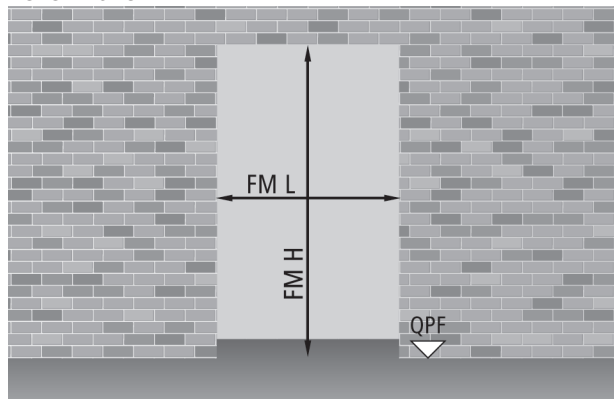

### Passaggio telaio

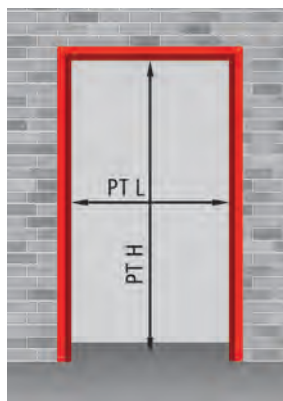

#### Porta ad un'anta

PT L = FM L - 74  
PT H = FM H - 40

#### Porta a due ante

PT L = FM L - 74  
PT H = FM H - 40

UNIVER  
multiuso

### Porta ad un'anta FM L x FM H

#### dimensioni standard

800	x	2050 / 2100 / 2150
900	x	2050 / 2100 / 2150
1000	x	2050 / 2100 / 2150
1100	x	2050 / 2100 / 2150
1200	x	2050 / 2100 / 2150
1300	x	2050 / 2100 / 2150
1350	x	2050 / 2100 / 2150

### PT L x PT H

#### passaggio telaio

726	x	2010 / 2060 / 2110
826	x	2010 / 2060 / 2110
926	x	2010 / 2060 / 2110
1026	x	2010 / 2060 / 2110
1126	x	2010 / 2060 / 2110
1226	x	2010 / 2060 / 2110
1276	x	2010 / 2060 / 2110

#### dimensioni su misura

da 500 a 1350 x da 1780 a 2200

da 466 a 1276 x da 1740 a 2160

### Porta a due ante FM L (L1+L2) x FM H

#### dimensioni standard

1150	( 750 + 400)	x	2050 / 2100 / 2150
1200	( 800 + 400)	x	2050 / 2100 / 2150
1250	( 800 + 450)	x	2050 / 2100 / 2150
1300	( 900 + 400)	x	2050 / 2100 / 2150
1350	( 900 + 450)	x	2050 / 2100 / 2150
1400	(1000 + 400)	x	2050 / 2100 / 2150
1450	(1000 + 450)	x	2050 / 2100 / 2150
1600	( 800 + 800)	x	2050 / 2100 / 2150
1700	( 900 + 800)	x	2050 / 2100 / 2150
1800	( 900 + 900)	x	2050 / 2100 / 2150
1900	(1000 + 900)	x	2050 / 2100 / 2150
2000	(1000 + 1000)	x	2050 / 2100 / 2150

### PT L x PT H

#### passaggio telaio

1076	x	2010 / 2060 / 2110
1126	x	2010 / 2060 / 2110
1176	x	2010 / 2060 / 2110
1226	x	2010 / 2060 / 2110
1276	x	2010 / 2060 / 2110
1326	x	2010 / 2060 / 2110
1376	x	2010 / 2060 / 2110
1526	x	2010 / 2060 / 2110
1626	x	2010 / 2060 / 2110
1726	x	2010 / 2060 / 2110
1826	x	2010 / 2060 / 2110
1926	x	2010 / 2060 / 2110

#### dimensioni su misura

da 900 (500+400) a 2000 (1000+1000) x da 1780 a 2200

da 826 a 1926 x da 1740 a 2160

#### NOTE

Le porte a due ante, se non richiesto specificamente dal cliente, vengono fornite con senso di apertura tirare DX.

### PORTE INTERNE PEDONALI

#### Rapporto di prova CPR/35/07/2019



Le porte pedonali interne non sono soggette alla marcatura **CE** in quanto la relativa norma EN 14351-2 non è stata ancora armonizzata, le prestazioni contenute nella norma possono essere comunque di riferimento per classificare la porta pedonale per interno, quali ad esempio:

- Permeabilità all'aria secondo EN 1026
- Trasmittanza termica secondo EN ISO 10077-1:2018 e EN ISO 10077-2:2018

Nel listino prezzi, al capitolo UNIVER MULTIUSO sono riportati i Combo Ecobonus che conferiscono alla porta le prestazioni aggiuntive.



I combo Ecobonus interessano le porte che delimitano l'edificio verso l'esterno o verso locali non riscaldati purché rispettino i limiti massimi di trasmittanza termica U in funzione della zona climatica di appartenenza (Decreto 26 gennaio 2010 + aggiornamenti).

#### ATTENZIONE

I valori di trasmittanza termica  $W/m^2K$  che sono riportati nella tabella accanto, derivano da calcolo secondo le norme EN ISO 10077-1:2018 e EN ISO 10077-2:2018, su campioni di dimensione  $1,23 \times 2,18$  per area  $\leq 3,6m^2$  e su campioni di dimensione  $2,00 \times 2,18$  per area  $> 3,6m^2$ .

Tutti i valori prestazionali indicati nella tabella sono validi solo se la porta è installata nel rispetto dei seguenti accorgimenti:

- per Combo Ecobonus/CB (con battuta inferiore):
  - telaio su 4 lati
  - nel caso la porta sia installata su una via di esodo, è necessario realizzare dal lato a spingere, uno spessoramento del pavimento per colmare il dislivello fra il pavimento ed il traverso di battuta con
  - isolamento del telaio tramite riempimento con malta cementizia o schiuma poliuretanica
  - applicazione delle guarnizioni di battuta su tutto il perimetro del telaio e sul montante centrale delle porte a due ante
  - sigillatura del bordo perimetrale telaio (lato a spingere) con silicone neutro
  - oblo' della dimensione max  $300 \times 400mm$  con vetrocamera a basso emissivo 3+3/12 /3+3
- per Combo Ecobonus/SB (senza battuta inferiore):
  - telaio su 3 lati
  - isolamento del telaio tramite riempimento con malta cementizia o schiuma poliuretanica
  - applicazione delle guarnizioni di battuta sui 3 lati del telaio e sul montante centrale delle porte a due ante
  - oblo' della dimensione max  $300 \times 400mm$  con vetrocamera a basso emissivo 3+3/12/3+3

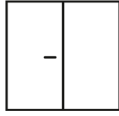
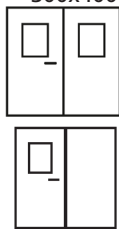
Porta Univer MULTIUSO		DIMENSIONE FM L X H	Combo Ecobonus/CB con battuta inferiore e guarnizione CR su 4 lati	Combo Ecobonus/SB senza battuta inferiore e con guarnizione CR su 3 lati
Rapporto di prova CPR/35/07/2019				
Un'anta cieca 	UNI EN 1026:2001	$\leq 3,6 m^2$	Classe 2	N.P.D.
	Permeabilità all'aria			
	UNI EN 10077-1-2:2018			
	Trasmittanza termica			
Anta con oblo' 300x400 	UNI EN 1026:2001	$\leq 3,6 m^2$	Classe 2	N.P.D.
	Permeabilità all'aria			
	UNI EN 10077-1-2:2018			
	Trasmittanza termica			
Due ante chieche 	UNI EN 1026:2001	$\leq 3,6 m^2$	Classe 3	N.P.D.
	Permeabilità all'aria			
	UNI EN 10077-1-2:2018			
	Trasmittanza termica			
	UNI EN 1026:2001	$> 3,6 m^2$	Classe 3	N.P.D.
	Permeabilità all'aria			
	UNI EN 10077-1-2:2018			
	Trasmittanza termica			
Due ante con oblo' 300x400 	UNI EN 1026:2001	$\leq 3,6 m^2$	Classe 3	N.P.D.
	Permeabilità all'aria			
	UNI EN 10077-1-2:2018			
	Trasmittanza termica			
	UNI EN 1026:2001	$> 3,6 m^2$	Classe 3	N.P.D.
	Permeabilità all'aria			
	UNI EN 10077-1-2:2018			
	Trasmittanza termica			

### PORTE INTERNE PEDONALI



Rapporto di classificazione IFT N° 21-000932-PR02

### PRESTAZIONE DI TENUTA AL FUMO

Questa è la capacità di un elemento di ridurre o eliminare il passaggio del fumo da un lato della porta all'altro. Sono definiti due livelli di prestazione al fumo.

Tenuta al fumo Sa: quando il massimo valore di dispersione misurato a temperatura ambiente e ad una pressione di 25 Pascal non è maggiore di 3 m<sup>3</sup>/h per metro della fessura fra anta e telaio della porta escludendo la perdita attraverso la soglia pavimento.

Tenuta al fumo S200: quando il massimo valore di dispersione, misurato a temperatura ambiente e a 200° C e fino ad una pressione di 50 Pascal, non è maggiore di 20 m<sup>3</sup>/h per una porta singola o di 30 m<sup>3</sup>/h per una porta a due ante.

La tenuta al fumo viene verificata con una specifica prova tecnica in conformità alla norma UNI EN 1634-3, mentre la classificazione è prevista dalla norma UNI EN 13501-2 secondo i seguenti criteri:

Sa considera solo la tenuta a temperatura ambiente

S200 considera la tenuta a temperatura ambiente e a 200° C

Le porte UNIVER multiuso sono certificate per la tenuta al fumo secondo la norma EN 1634-3 e classificate Sa/S200 in base alla EN 13501-2.

Nell'apposita sezione del listino sono riportati i Combo che aggiunti alla porta rendono la stessa con prestazioni di tenuta al fumo.

### ATTENZIONE

La prestazione Sa/S200 è valida solo se la porta è installata con i seguenti accessori e provvedimenti:

- senza traverso inferiore del telaio
- riempimento della fessura fra telaio e parete con malta cementizia o schiuma poliuretanica
- applicazione della guarnizione di battuta sul telaio perimetrale e sul montante centrale delle porte a due ante (fig. 1 e 2)
- applicazione della guarnizione sottoporta (fig. 3)
- montaggio del regolatore di chiusura RC/Std per la corretta sequenza di chiusura delle porte a 2 ante (fig. 4)



<b>Nachweis</b> Rauchdichtheit und selbstschließende Eigenschaft von Bauteilen		
Klassifizierungsbericht Nr. 21-000932-PR02 (KB-C05-01-de-01)		
Auftraggeber NINZ s.p.a. Corso Trento 2/A 38061 ALA (Italien)	Grundlagen EN 13501-2:2007+A1:2009 EN 13501-2:2016 EN 1634-3:2004/AC:2008 EN 1191:2012 EN 16034:2014	
Erstellt durch die notifizierte Stelle ift Rosenheim GmbH Theodor-Gietl-Straße 7-9 83026 Rosenheim (Deutschland)	Verwendungshinweise Dieser Klassifizierungsbericht definiert die Klassifizierung, die dem Bauteil gemäß Produk- tions- und qualitätsbestimmen- dem Verfahren nach EN 13501-2 zugeordnet wird. Dieses Dokument stellt keine Typengenehmigung oder Zerti- fizierung dar.	
Nummer der notifizierten Stelle 0757	Gültigkeit Der Nachweis ermöglicht keine Aussagen über weitere In- stanz- und qualitätsbestimmen- dem Eigenschaften des Pro- dukts.	
Bezeichnung "UNIVER Multi Ei <sub>1</sub> 30 / Ei <sub>1</sub> 60 / EW 60 / Ei <sub>2</sub> 90 / REI 120" (nach den Angaben des Auftraggebers)	Veröffentlichungshinweise Es gilt das ift-Merkblatt „Bedin- gungen und Hinweise zur Be- nutzung von ift-Raubdokumen- tationen“.	
Klassifizierung Klassifizierung zum Rauchdichtheit und selbstschließende Eigenschaft nach EN 13501-2:2007+A1:2009 / EN 13501-2:2016	Inhalt Dieser Klassifizierungsbericht bezieht sich auf 13 Seiten und darf nicht auszugsweise benutzt oder auszugsweise reprodu- ziert werden: 1. Einführung 2. Details zum klassifizierten Produkt 3. Prüfberichte/Beichte zum erweiterten Anwendungsbe- reich und Prüfpläne zum Nachweis der Klassifi- zierung 4. Klassifizierung und Anwen- dungsbereich 5. Einzelanmerkungen	
Ausgabenummer 1	Rauchschutzabschluss	
<b>Klassifizierung</b> Sa / S200 C5		
ift Rosenheim 13.01.2022		
Dr. Gerhard Wackerbauer, Dipl. Phys. Leitung Technische Überwachung Zertifizierungs- & Überwachungsstelle Christine Schmaus, Dipl.-Ing. (FH) Projektleiterin Zertifizierungs- & Überwachungsstelle		

## PORTE ESTERNE PEDONALI

Certificato CE 1404 - CPR - 3736  
EN 16034:2014 e EN 14351-1:2006+A2:2016

Le norme EN 16034 ed EN 14351-1 definiscono per porta esterna la porta che separa il clima interno dal clima esterno di una costruzione. Per questo impiego le porte devono essere marcate  in conformità alle norme EN 16034:2014 ed EN 14351-1:2006+A2:2016 e se la porta è posizionata su una via d'esodo, dotata quindi di dispositivo antipanico o di emergenza, allora è anche soggetta alla valutazione e alla verifica della costanza della prestazione secondo il "Sistema I" obbligando il produttore a disporre del Certificato di Costanza delle Prestazioni rilasciato da un Organismo Notificato, che per NINZ S.p.A. è l'attestato 1404 - CPR - 3736.

Le porte Univer multiuso per esterno devono essere commissionate con gli appositi Combo CE Est disponibili nel listino Univer multi, da scegliere in funzione ai requisiti essenziali riportati nelle tabelle delle pagine seguenti e tenendo conto di quelli obbligatori secondo le disposizioni nazionali vigenti.

In questo modo ogni porta disporrà della prescritta marcatura  e della documentazione richiesta dalla vigente normativa.

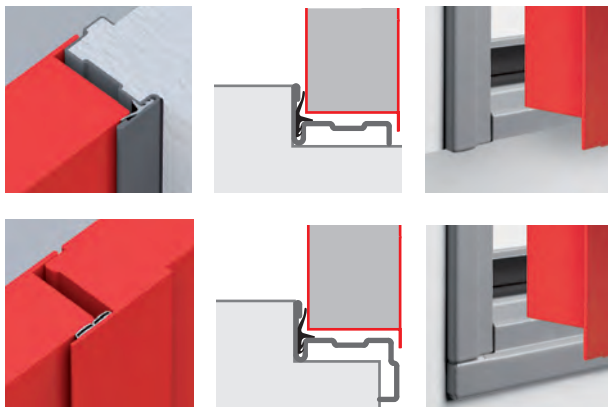

### ATTENZIONE

Per i limiti dimensionali, i bordi minimi e le possibilità produttive è necessario fare riferimento alle pagine specifiche del presente catalogo.

I valori di trasmittanza termica  $W/m^2K$  riportati nelle tabelle delle pagine accanto derivano da calcolo secondo la norma EN ISO 10077-1, applicato su campioni di dimensione  $1,23 \times 2,18$  per area  $\leq 3,6m^2$  e su campioni di dimensione  $2,00 \times 2,18$  per area  $>3,6m^2$ .

Tutti i valori prestazionali indicati nella tabella sono validi solo se la porta è installata con i seguenti accessori e provvedimenti:

- presenza del traverso di battuta inferiore
- nel caso in cui la porta venga installata in una via di esodo è necessario realizzare uno spessoramento del pavimento, dal lato a spingere della porta, per colmare interamente il dislivello fra il pavimento ed il traverso di battuta inferiore
- isolamento del telaio tramite riempimento con schiuma poliuretana o malta cementizia
- applicazione delle guarnizioni di battuta su tutto il perimetro del telaio e sul montante centrale delle porte a due ante
- sigillatura del bordo perimetrale telaio (lato a spingere) con silicone neutro
- per porte con oblò: presenza di vetrocamera a basso emissivo 3+3 / 12 / 3+3 mm, composto da 2 vetri stratificati 3+3 classe 2B2, di dimensioni 300 x 400mm

### NOTE

Per indicazioni riguardanti l'installazione all'esterno consultare le "Avvertenze" riportate sull'ultima pagina del presente catalogo.



SLOVENSKA  
AKREDITACIJA  
001 EN ISO/IEC 17065  
CP-002



ZAVOD ZA  
GRADNENŠTVO  
SLOVENIJE  
SLOVENIAN  
NATIONAL BUILDING  
AND CIVIL ENGINEERING  
INSTITUTE  
Drobnikova ulica 12  
1000 Ljubljana  
Slovenija  
info@zag.si  
www.zag.si  
Notified certification body  
385 1404

### Certificate of constancy of performance

1404 – CPR – 3736

In compliance with Regulation (EU) No 305/2011 of the European Parliament and of the Council of 9 March 2011 (the Construction Products Regulation or CPR), this certificate applies to the construction product

**Single and double leaf door UNIVER MULTI**  
(doors that fall within the scope of standard EN 14351-1:2006+A2:2016)

placed on the market under the name or trade mark of  
**NINZ S.p.A.,**  
Corso Trento 2, 38061 Ala (TN), Italy

and produced in the manufacturing plant  
**NINZ S.p.A.,**  
Corso Trento 2, 38061 Ala (TN), Italy.

This certificate attests that all provisions concerning the assessment and verification of constancy of performance described in Annex ZA of the standards

**EN 16034:2014 and EN 14351-1:2006+A2:2016**

under system 1 for the performance set out in this certificate are applied and that the factory production control conducted by the manufacturer is assessed to ensure the

**constancy of performance of the construction product.**

This certificate was first issued on 4. 6. 2024 and will remain valid until 4. 6. 2029 as long as neither the harmonised standards, the construction products, the AVCP method nor the manufacturing conditions in the plant are modified significantly, unless suspended or withdrawn by the notified product certification body.

Detailed information about the scope of the product is given in the annex to this certificate.

Ljubljana, 4. 6. 2024

Authorised signatory of the Certification body:  
mag. Egon Mlot, univ. dipl. inž. grad.





Porta Univer MULTIUSO		Telaio angolare	Combo con battuta inferiore, guarnizione di battuta CR su 4 lati e chiudiporta per versione C5		Combo con guarnizione di battuta CR su tre lati; guarnizione sottoporta e chiudiporta per versione C5		
			CE	CE C5	CE S200/GS CE S 200/GSV	CE S200/GS C5 CE S200/GSV C5	
<b>Certificato CE:</b> <b>1404 - CPR -3736</b>							
		<b>EN 16034:2014</b>					
<b>Un'anta cieca</b>  	Resistenza al fuoco	✓	N.P.D.	N.P.D.	N.P.D.	N.P.D.	
	Controllo del fumo	✓	N.P.D.	N.P.D.	Sa/S200	Sa/S200	
	Capacità di sblocco - chiusura	✓	N.P.D.	N.P.D.	N.P.D.	N.P.D.	
	Chiusura automatica	✓	C	C	C	C	
	Durabilità capacità di rilascio	✓	N.P.D.	N.P.D.	N.P.D.	N.P.D.	
	Durabilità chiusura automatica						
	- contro la degradazione	✓	0	5	0	5	
	- contro la corrosione	✓	N.P.D.	N.P.D.	N.P.D.	N.P.D.	
	<b>EN 14351-1:2006+A2:2016</b>						
	Permeabilità all'aria	✓	2	2	2	2	
	Tenuta all'acqua	✓	2A	2A	N.P.D.	N.P.D.	
	Resistenza al carico del vento						
	- porta di FM ≤ 900x2150	✓	C2	C2	N.P.D.	N.P.D.	
	- porta di FM > 900x2150	✓	N.P.D.	N.P.D.	N.P.D.	N.P.D.	
	Resistenza all'urto	✓	N.P.D.	N.P.D.	N.P.D.	N.P.D.	
	Capacità portante disp.sicurezza	✓	Passa	Passa	Passa	Passa	
Prestazione acustica	✓	N.P.D.	N.P.D.	N.P.D.	N.P.D.		
Trasmittanza termica	✓	1,60 W/m²K	1,60 W/m²K	N.P.D.	N.P.D.		
Capacità di sblocco - apertura	✓	N.P.D.	N.P.D.	N.P.D.	N.P.D.		
<b>EN 16034:2014</b>							
Resistenza al fuoco	✓	N.P.D.	N.P.D.	N.P.D.	N.P.D.		
Controllo del fumo	✓	N.P.D.	N.P.D.	Sa/S200	Sa/S200		
Capacità di sblocco - chiusura	✓	N.P.D.	N.P.D.	N.P.D.	N.P.D.		
Chiusura automatica	✓						
Durabilità capacità di rilascio	✓	N.P.D.	N.P.D.	N.P.D.	N.P.D.		
Durabilità chiusura automatica							
- contro la degradazione	✓	0	5	0	5		
- contro la corrosione	✓	N.P.D.	N.P.D.	N.P.D.	N.P.D.		
<b>EN 14351-1:2006+A2:2016</b>							
Permeabilità all'aria	✓	2	2	2	2		
Tenuta all'acqua	✓	2A	2A	N.P.D.	N.P.D.		
Resistenza al carico del vento							
- porta di FM ≤ 900x2150	✓	C2	C2	N.P.D.	N.P.D.		
- porta di FM > 900x2150	✓	N.P.D.	N.P.D.	N.P.D.	N.P.D.		
Resistenza all'urto	✓	N.P.D.	N.P.D.	N.P.D.	N.P.D.		
Capacità portante disp.sicurezza	✓	Passa	Passa	Passa	Passa		
Prestazione acustica	✓	N.P.D.	N.P.D.	N.P.D.	N.P.D.		
Trasmittanza termica	✓	1,90 W/m²K	1,90 W/m²K	N.P.D.	N.P.D.		
Capacità di sblocco - apertura	✓	N.P.D.	N.P.D.	N.P.D.	N.P.D.		

# Prestazioni aggiuntive

Porte multiuso UNIVER

**NINZ**  
FIRE DOORS

UNIVER  
multiuso

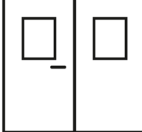
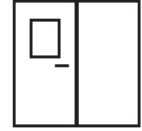
Porta Univer MULTIUSO  Certificato CE: 1404 - CPR - 3736		Telaiο angolare	Combo con battuta inferiore, guarnizione di battuta CR su 4 lati e chiudiporta per versione C5		Combo con guarnizione di battuta CR su tre lati; guarnizione sottoporta e chiudiporta per versione C5	
			CE	CE C5	CE S200/GS CE S 200/GSV	CE S200/GS C5 CE S200/GSV C5
<b>Due ante cieche</b>  	<b>EN 16034:2014</b>					
	Resistenza al fuoco	✓	N.P.D.	N.P.D.	N.P.D.	N.P.D.
	Controllo del fumo	✓	N.P.D.	N.P.D.	Sa / S200	Sa / S200
	Capacità di sblocco - chiusura	✓	N.P.D.	N.P.D.	N.P.D.	N.P.D.
	Chiusura automatica	✓	C	C	C	C
	Durabilità capacità di rilascio	✓	N.P.D.	N.P.D.	N.P.D.	N.P.D.
	Durabilità chiusura automatica					
	- contro la degradazione	✓	0	5	0	5
	- contro la corrosione	✓	N.P.D.	N.P.D.	N.P.D.	N.P.D.
	<b>EN 14351-1:2006+A2:2016</b>					
	Permeabilità all'aria	✓	3	3	3	3
	Tenuta all'acqua	✓	3A - 9B	3A - 9B	N.P.D.	N.P.D.
	Resistenza al carico del vento					
	- porta di FM ≤ 2000x2150	✓	C2	C2	N.P.D.	N.P.D.
	- porta di FM > 2000x2150	✓	N.P.D.	N.P.D.	N.P.D.	N.P.D.
	Resistenza all'urto	✓	N.P.D.	N.P.D.	N.P.D.	N.P.D.
	Capacità portante disp.sicurezza	✓	Passa	Passa	Passa	Passa
	Prestazione acustica	✓	N.P.D.	N.P.D.	N.P.D.	N.P.D.
	Trasmittanza termica per FM ≤ 3,6 m <sup>2</sup>	✓	2,00 W/m <sup>2</sup> K	2,00 W/m <sup>2</sup> K	N.P.D.	N.P.D.
	Trasmittanza termica per FM > 3,6 m <sup>2</sup>		1,60 W/m <sup>2</sup> K	1,60 W/m <sup>2</sup> K	N.P.D.	N.P.D.
Capacità di sblocco - apertura	✓	N.P.D.	N.P.D.	N.P.D.	N.P.D.	
<b>Due ante con oblò 300x400</b>    	<b>EN 16034:2014</b>					
	Resistenza al fuoco	✓	N.P.D.	N.P.D.	N.P.D.	N.P.D.
	Controllo del fumo	✓	N.P.D.	N.P.D.	Sa / S200	Sa / S200
	Capacità di sblocco - chiusura	✓	N.P.D.	N.P.D.	N.P.D.	N.P.D.
	Chiusura automatica	✓	C	C	C	C
	Durabilità capacità di rilascio	✓	N.P.D.	N.P.D.	N.P.D.	N.P.D.
	Durabilità chiusura automatica					
	- contro la degradazione	✓	0	5	0	5
	- contro la corrosione	✓	N.P.D.	N.P.D.	N.P.D.	N.P.D.
	<b>EN 14351-1:2006+A2:2016</b>					
	Permeabilità all'aria	✓	3	3	3	3
	Tenuta all'acqua	✓	3A - 9B	3A - 9B	N.P.D.	N.P.D.
	Resistenza al carico del vento					
	- porta di FM ≤ 2000x2150	✓	C2	C2	N.P.D.	N.P.D.
	- porta di FM > 2000x2150	✓	N.P.D.	N.P.D.	N.P.D.	N.P.D.
	Resistenza all'urto	✓	N.P.D.	N.P.D.	N.P.D.	N.P.D.
	Capacità portante disp.sicurezza	✓	Passa	Passa	Passa	Passa
	Prestazione acustica	✓	N.P.D.	N.P.D.	N.P.D.	N.P.D.
	Trasmittanza termica per FM ≤ 3,6 m <sup>2</sup>	✓	2,40 W/m <sup>2</sup> K	2,40 W/m <sup>2</sup> K	N.P.D.	N.P.D.
	Trasmittanza termica per FM > 3,6 m <sup>2</sup>		2,10 W/m <sup>2</sup> K	2,10 W/m <sup>2</sup> K	N.P.D.	N.P.D.
Capacità di sblocco - apertura	✓	N.P.D.	N.P.D.	N.P.D.	N.P.D.	

Requisiti essenziali*	EN 16034	EN 14351
Controllo del fumo	SI	NO
Autochiusura	SI	NO
Durabilità delle prestazioni	SI	NO
Isolamento termico	SI	NO
Permeabilità all'aria DM 2.04.1998	NO	SI
Tenuta all'acqua	NO	NO
Prestazione acustica	NO	NO
Resistenza al vento DL 6.09.2005 n. 206, DM 14.01.2008	NO	NO
Capacità portante dei dispositivi di sicurezza DL 19.09.1994 n. 626	NO	SI
Capacità di rilascio/sblocco (obbligatorio per porte posizionate su vie di esodo)	NO	SI
Altezza minima passaggio 2000mm (DL 09.04.2008 n. 81 per vie di esodo)	NO	SI

#### ATTENZIONE

Per le porte esposte agli agenti atmosferici e/o al sole, il cliente dovrà adottare opportune precauzioni al fine di evitare il degrado nel tempo, in particolare:

- Pensiline/tettoie o scossaline
- Verniciatura per esterno con protezione raggi UV
- L'uso di RAL chiari per evitare il surriscaldamento delle lamiera

\* Obbligatorio secondo disposizioni nazionali cogenti

# Sezioni porta - Riferimenti dimensionali

Porte multiuso UNIVER



UNIVER  
multiuso

**Porta ad un'anta**  
Sezione orizzontale

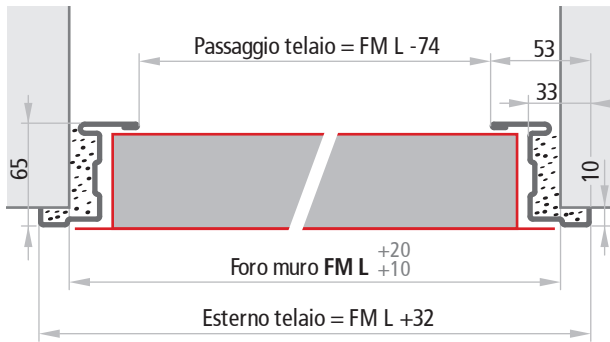

**Porta senza battuta inferiore**  
Sezione verticale

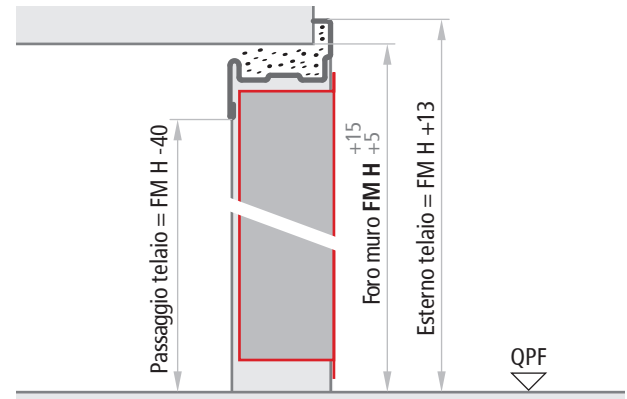

**Porta con battuta inferiore interna ed esterna**  
Sezione verticale

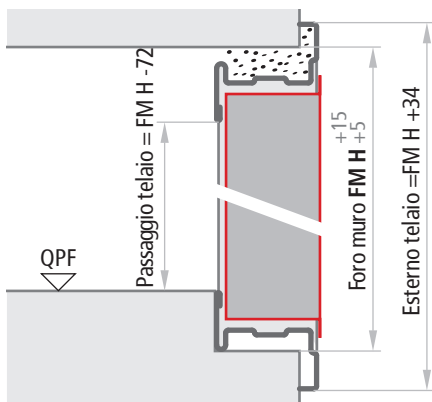

**Porta con battuta inferiore interna**  
Sezione verticale

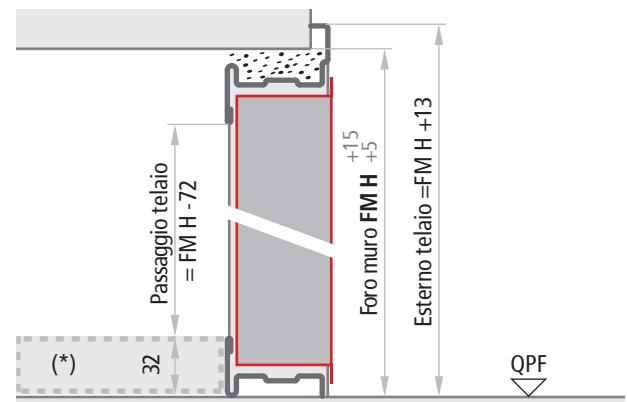

# Sezioni porta - Riferimenti dimensionali

Porte multiuso UNIVER



UNIVER  
multiuso

## Porta a due ante Sezione orizzontale

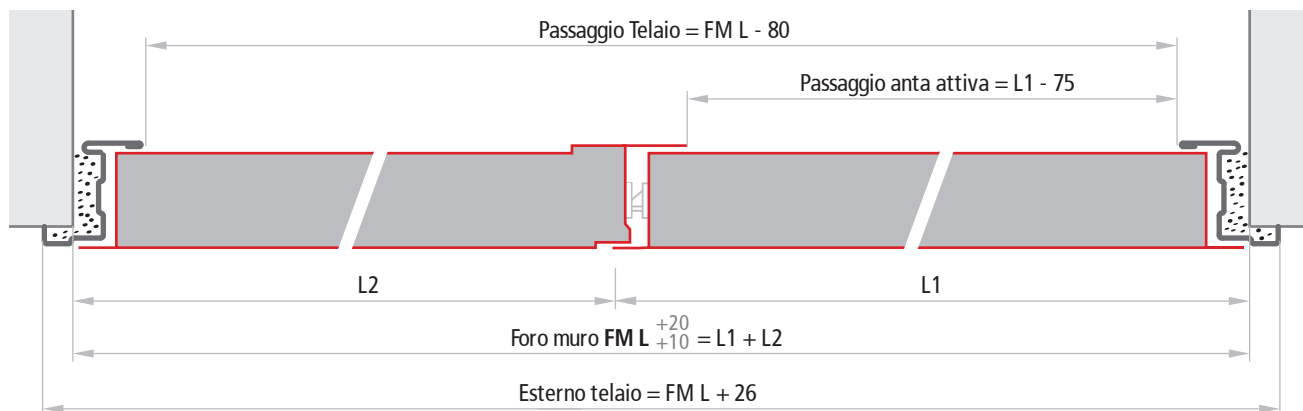

## Spessori ante

MULTIUSO	60 mm
----------	-------

### NOTE

Le tolleranze  $FM L \begin{matrix} +20 \\ +10 \end{matrix}$ ,  $FM H \begin{matrix} +15 \\ +5 \end{matrix}$  delle misure indicate sono da applicare per un facile riempimento con malta cementizia del vuoto tra muro e telaio. Nel caso di modalità di fissaggio a secco i fori dovranno essere precisi e non si devono applicare le tolleranze in aumento.

(\*) Spessoramento da realizzare, obbligatorio nel caso di installazione in vie di esodo.

## ALTEZZA MANIGLIA

### Porta ad un'anta

- Per FM H 2050 = 1075
- Per FM H 2100 = 1100
- Per FM H 2150 = 1125

### Porta a due ante

- Per FM H 2050 = 1075
- Per FM H 2100 = 1100
- Per FM H 2150 = 1125



# Modalità di fissaggio

Porte multiuso UNIVER



UNIVER  
multiuso

## FISSAGGIO CON ZANCHE



Nel caso di fissaggio con zanche, si consiglia di creare gli scassi adeguati nella parete (sezione 80 x 200 mm) oppure di fissare le zanche con tasselli. Le zanche vanno ripiegate e bloccate nella parete. Ai fini di una buona tenuta meccanica si consiglia di riempire il vuoto tra telaio e muratura con malta cementizia oppure con schiuma poliuretanic; questo riempimento è invece obbligatorio nel caso di porta per esterno marcata **CE** o per porte a tenuta di fumo.

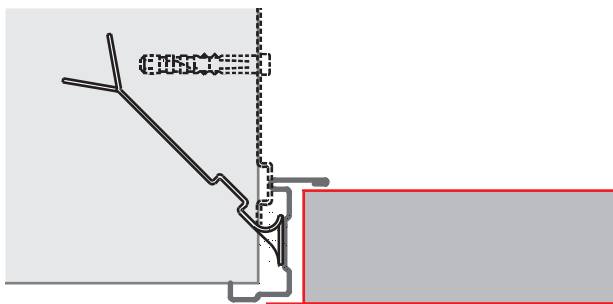

## FISSAGGIO CON TASSELLI

Nel caso di fissaggio con tasselli, le zanche fungono da distanziali e non vanno piegate. Utilizzando i tasselli tipo Würth art. 0910436112 o similari (fornitura a carico del cliente), il fissaggio avviene utilizzando i fori già predisposti nel telaio. Ai fini di una buona tenuta meccanica si consiglia di riempire il vuoto tra telaio e muratura con malta cementizia oppure con schiuma poliuretanic; questo riempimento è invece obbligatorio nel caso di porta per esterno marcata **CE**.

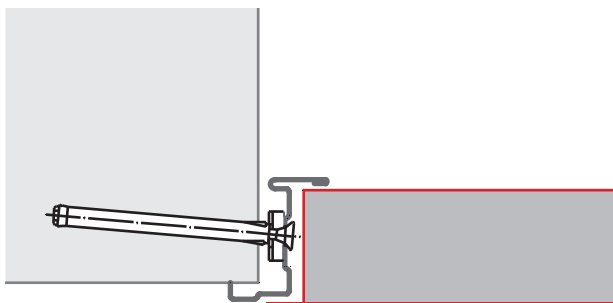

## POSIZIONI ZANCHE

### Porta ad un'anta

Apertura DX

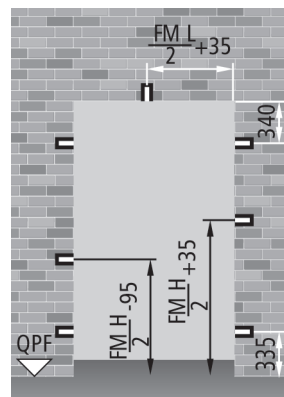

Apertura SX

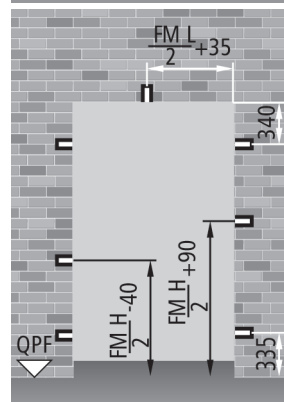

### Porta a due ante

Apertura DX

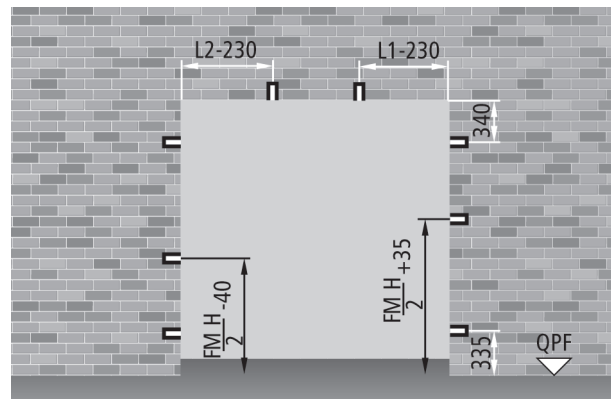

Apertura SX

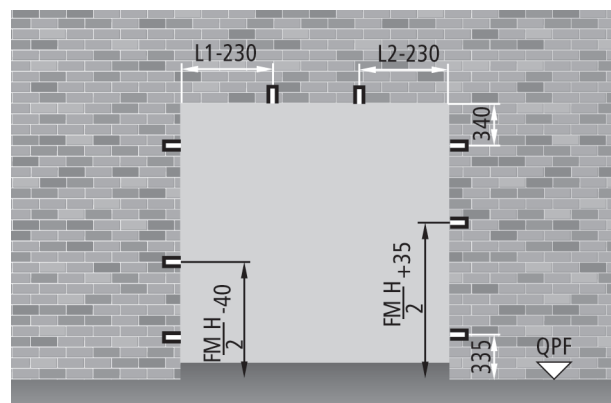

# Misure passaggio - Ingombri massimi

Porte multiuso UNIVER



## MISURE DI PASSAGGIO CON APERTURA 90°

## DIMENSIONI PASSAGGIO E INGOMBRO

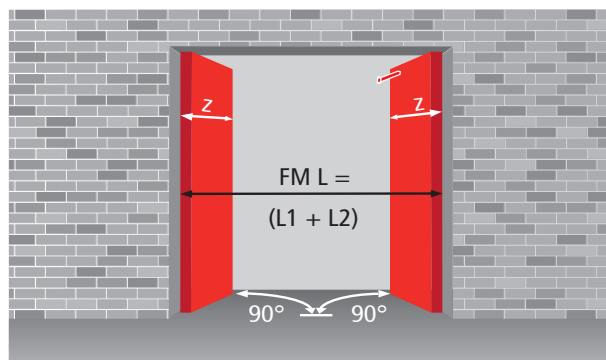
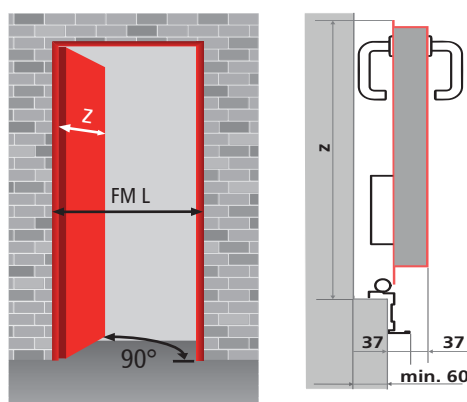
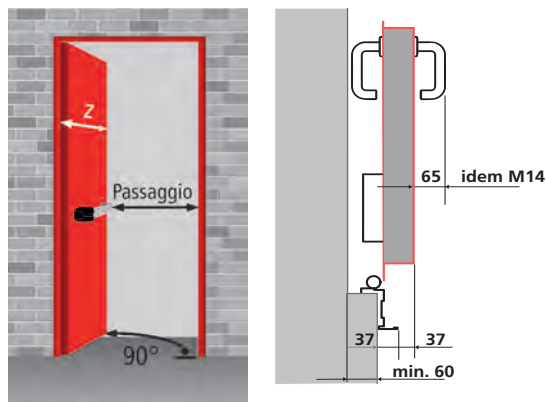

### Calcolo passaggio

tipo maniglione	sporgenza	1 anta	2 ante
EXUS	125	FML - 236	FML - 404
TWIST	100	FML - 211	FML - 354
SLASH	75*	FML - 186	FML - 304
FAST TOUCH	75*	FML - 186	FML - 304
senza maniglione	-	FML - 111	FML - 154

\* per le attività commerciali di cui al Decreto 27 luglio 2010 e per tutte le attività di cui all'art. 2 del Decreto 03 agosto 2015, i maniglioni SLASH e FAST TOUCH non sono da considerare ai fini del calcolo passaggio.

### CALCOLO MISURE D'INGOMBRO

#### APERTURA 90°

##### Porte ad un'anta

$$z = \text{FML} + 29$$

#### APERTURA 180°

$$x = \text{FML} + 5$$

##### Porte a due ante

$$z = L1 + 35$$

$$z = L2 + 64$$

$$x = L1 + 5$$

$$y = L2 + 35$$

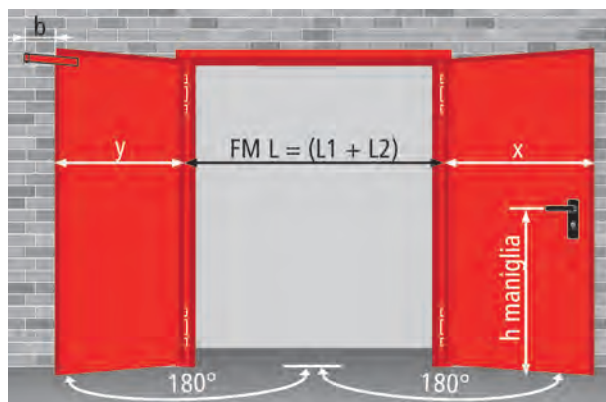
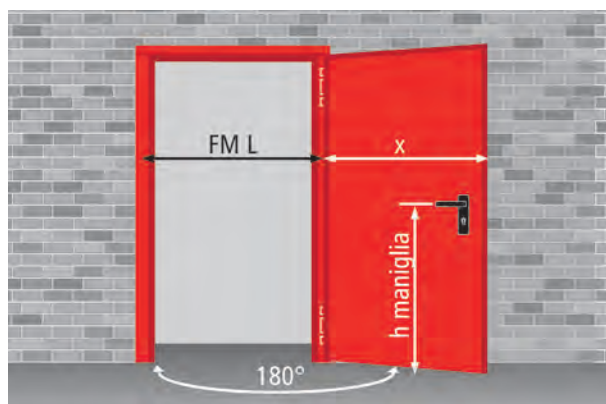

$$h \text{ maniglia} = \text{FMH}/2 + 50$$

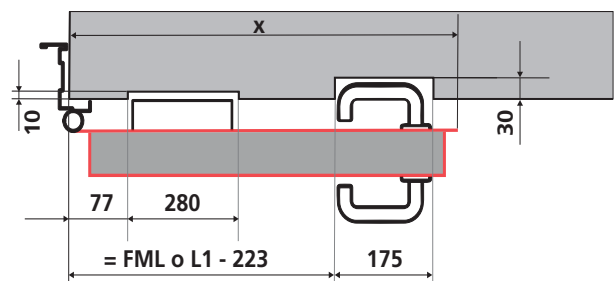

UNIVER  
multiuso

**"più sicura perchè  
più robusta"**

Ascensore/Lift  





## Porte PROGET NINZ

*VERSIONE MULTIUSO*

CARATTERISTICHE	96 - 99
OPTIONAL SPECIFICI	100 - 109
PRESTAZIONI AGGIUNTIVE	111 - 117
MODALITÀ DI FISSAGGIO	118 - 119
SEZIONI PORTA - RIFERIMENTI DIMENSIONALI	120
MISURE D'ORDINAZIONE	121
MISURE PASSAGGIO - INGOMBRI MASSIMI	122- 123

# Caratteristiche

Porte multiuso PROGET

**NINZ**<sup>®</sup>  
FIREDOORS

PROGET  
multiuso

## LA PORTA MULTIUSO CHE NON HA PARAGONI

### "Qualità fuori discussione"

- Porta particolarmente robusta per una sicura funzionalità nel tempo
- Confezionata su misura per qualunque tipo di esigenza
- Porta interamente zincata, comprese le parti "nascoste"
- Costruita con lamiera zincata a caldo, sistema "Sendzimir"
- Protezione dalla corrosione anche nei bordi tagliati della lamiera
- Verniciata con polveri epossipoliesteri termoindurite in forno a 180°
- Ragguardevole spessore dello strato di vernice (oltre 70 micron)
- Ottima resistenza alla corrosione dimostrata da test di 500 ore in nebbia salina
- Inalterabilità alle forti variazioni climatiche, dimostrata da test di 2000 ore con cicli da +60° a -10° e umidità 75%
- Finitura di elevata qualità estetica
- Struttura gofrata antigraffio della vernice
- Personalizzazione con ampia scelta di colori RAL

### Certificata C€ per uso esterno

- Resistenza al carico del vento e tenuta all'acqua
- Isolamento acustico e termico
- Permeabilità all'aria
- Adatta per l'applicazione di maniglione antipanico

### "Praticità di impiego"

- Telaio notevolmente robusto che facilita l'ancoraggio alla parete
- Adattabile ad ogni tipo di muratura
- Ampio campo dimensionale
- Vasta gamma di accessori
- Comoda da installare

### "Versatilità"

- Campo di applicazione molto ampio
- Combinazioni con varie forme di telaio
- Adattabile ad ogni tipo di parete
- Telaio per applicazione in tunnel

### "Tecnologia di costruzione"

- La produzione si avvale di moderni e funzionali impianti che utilizzano le tecnologie più avanzate nei metodi di costruzione, ciò consente una costanza di qualità e uno standard elevato
- Tutto il processo produttivo si sviluppa all'interno degli stabilimenti Ninz, dalla materia prima fino al prodotto verniciato ed imballato, ciò assicura un controllo a 360° della porta

### Senso di apertura

Il senso di apertura va indicato in fase di ordine

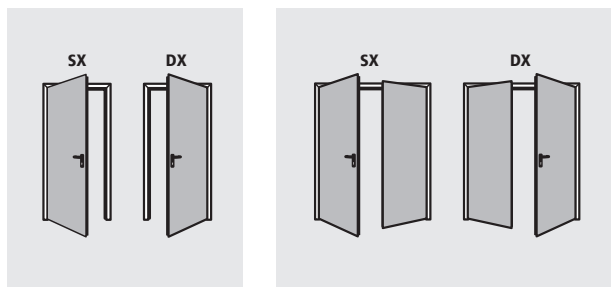

Porta ad un'anta



Porta a due ante

# Caratteristiche

Porte multiuso PROGET

**NINZ**<sup>®</sup>  
FIREDOORS

PROGET  
multiuso

## ELEMENTI DI SERIE

### Anta

- Realizzata in lamiera d'acciaio zincata a caldo sistema "Sendzimir", pressopiegata ed elettrosaldata a punti
- Battuta perimetrale su 3 lati, piana sotto
- Pacco coibente realizzato con lana minerale rigidamente unito alla lamiera
- Piastre interne per eventuale montaggio di chiudiporta e maniglioni
- Spessore unico di 60 mm

### Telaio standard

- Robusto profilo di notevole sezione
- Realizzato in lamiera d'acciaio zincato a caldo sistema "Sendzimir"
- Dotato di squadrette apposite per l'assemblaggio in opera
- Sedi per guarnizione di battuta
- Fissaggio standard mediante zanche
- A richiesta fissaggio con tasselli o viti (fornita senza zanche)
- Distanziale inferiore, quale dima di montaggio
- Appoggio su pavimento finito senza battuta
- Riscontri in plastica nera per scrocco serratura e rostri
- Telaio da assemblare in cantiere



### Cerniere

- Nr. 2 cerniere a tre ali, per ogni anta
- Una portante dotata di sfere reggispinta e viti per la registrazione verticale dell'anta, marcata **CE** secondo EN 1935, classificata per portata fino a 160 kg, durabilità 200.000 cicli, idonea all'uso su porta tagliafuoco
- Una dotata di molla per l'autochiusura dell'anta

### Rostrì

- Nr. 1 rostro robusto di sicurezza applicato dal lato cerniere

### Serratura

- Serratura reversibile con scrocco e catenaccio centrale
- Inserto con chiave patent, predisposizione per cilindro tipo europeo

### Maniglia

- Maniglia in plastica nera e anima in acciaio
- Sottoplastra in acciaio con foro cilindro
- Copriplacca in plastica nera
- Viti di fissaggio e inserto per chiave tipo patent

# Caratteristiche

Porte multiuso PROGET

**NINZ**  
FIREDOORS

PROGET  
multiuso

## ELEMENTI DI SERIE

### Controserratura

- Tipo "Flush-bolt" per l'autobloccaggio dell'anta passiva
- Comando a leva per lo sbloccaggio

### Sistema di aggancio superiore anta passiva

- Dispositivo azionato dalla contro serratura che riscontra nell'apposita controbocchetta superiore
- Controbocchetta superiore in lamiera stampata con rullo in acciaio

### Sistema di aggancio inferiore anta passiva

- Asta verticale con puntale in acciaio che riscontra nell'apposita controbocchetta inferiore
- Controbocchetta inferiore (o boccola a pavimento) in plastica autoestinguente nera con fermo di battuta

### Targhetta di contrassegno

- Targhetta metallica con dati di identificazione della porta



Verniciatura standard - fascia 01: RAL 9010

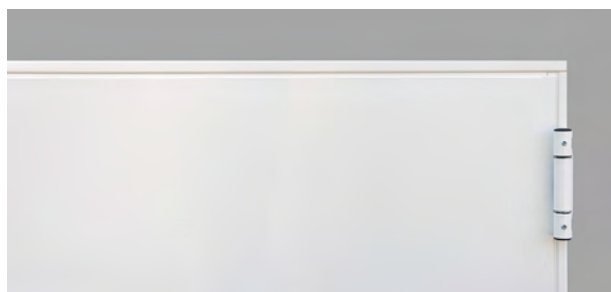

## Finitura

- Verniciatura di serie con polveri epossipoliesteri termoindurite in forno a 180°, superficie a struttura goffrata antigraffio
- Colore standard RAL9010

## Imballaggio standard

- Protezione singola anta tramite film di polietilene (PE) estensibile
- Imballaggio singolo per ogni telaio con film di polietilene (PE) estensibile
- Pallettizzate su bancale in legno

## NOTE

In caso di riverniciatura della porta seguire le indicazioni specifiche descritte nella pagina "verniciatura".

# Caratteristiche

Porte multiuso PROGET

**NINZ**  
FIREDOORS

## ELEMENTI OPTIONAL

*Su richiesta è possibile scegliere fra un'ampia gamma di finiture, optional specifici ed accessori vari per rendere adattabile la porta Proget a qualsiasi esigenza, valorizzandola ancor di più.*

*Determinati accessori, se applicati, consentono di risolvere:*

### Esigenze in materia di sicurezza

- Porte per uscita antipanico (vedi maniglioni antipanico)
- Porte per uscita di emergenza (vedi maniglie di emergenza)
- Porta con serratura a 3 punti di chiusura

### Esigenze di installazione e impiego

- Telai speciali e prolungati
- Vari tipi di imbotte
- Vari tipi di boccole a pavimento
- Scossaline e gocciolatoi
- Viti di fissaggio speciali
- Fascioni inox
- Oblò rettangolari, dimensioni standard, su misura e oblò rotondi
- Vasta gamma di griglie d'aerazione
- Porta ad un'anta con telaio su quattro lati
- Sopraluce cieco o d'aerazione
- Serratura con scrocco a barilotto e coppia di maniglioni fissi

### Esigenze di controllo accesso

- Tramite serrature ad attivazione elettrica
- Tramite elettromaniglie
- Tramite magneti di blocco

### Miglioramento delle prestazioni

- Guarnizioni di battuta
- Cilindri
- Chiudiporta
- Maniglie speciali



PROGET  
multiuso

### Personalizzazione delle finiture

- Verniciatura nei colori da scegliere nell'ampia gamma RAL
- NDD – Ninz Digital Decor, rappresentazioni grafiche eseguite con getti di speciali inchiostri e protezione mezzo smalto trasparente. Possibilità infinite di decori personalizzabili a seconda dell'ambientazione della porta
- Maniglie inox
- Maniglie colorate

### Protezione massima nell'imballo

Robuste gabbie di legno a protezione delle porte e relativi accessori:

- Porte decorate NDD
- Cantieri
- Spedizioni all'estero
- Trasporti speciali

### NOTE

Le specifiche dettagliate degli optional si possono trovare nel presente catalogo ai capitoli:

- Verniciatura e decori NDD
- Accessori per porte in metallo
- Maniglie d'emergenza e maniglioni antipanico

# Optional specifici - Oblò

Porte multiuso PROGET



PROGET  
multiuso

## OBLÒ MULTIUSO CON CORNICE IN METALLO

Su richiesta le porte ad una e due ante possono essere dotate di oblò rotondi o rettangolari, con vari tipi di vetro e relative cornici di contenimento fissate con viti. Le copricornici sono di serie sugli oblò rotondi e a richiesta sui rettangolari.

### Limiti di produzione

Le finestrate sono di dimensioni standard e i bordi minimi stabiliti attorno al vetro non si possono ridurre.

### Bordi, posizione oblò

Come "misura bordo" si intende la distanza che c'è dal perimetro del vetro al foro muro della porta.

### Posizione in altezza oblò rotondi

dimensioni oblò	FM H	posizione
Ø 300	minimo 1950	Y=1600
Ø 300	minore di 1950	Y=FM H - 350
Ø 400	minimo 2150	Y=1600
Ø 400	da 1950 a 2149	Y=1550
Ø 400	minore di 1950	Y=FM H - 400

### Posizione in altezza oblò rettangolari

dimensioni oblò L x H	FM H	posizione
250/300/400 x 400	minimo 2150	Z=1450
250/300/400 x 400	da 1950 a 2149	Z=1350
250/300/400 x 400	minore di 1950	Z=FM H - 600
400 x 600	minimo 2150	Z=1250
400 x 600	da 1950 a 2149	Z=1150
400 x 600	minore di 1950	Z=FM H - 800
400 x 1200	minimo 2150	Z=650
400 x 1200	da 1950 a 2149	Z=550
400 x 1200	minore di 1950	Z=FM H - 1400
min. 250 x 250		Z=su indicazione del cliente



### NOTE

Per gli oblò rettangolari le copricornici sono opzionali.

### Sezione vetro rotondo

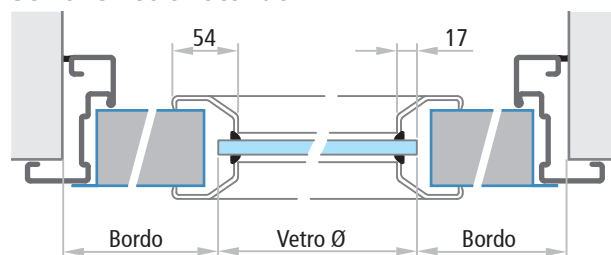

### Bordi, posizione oblò

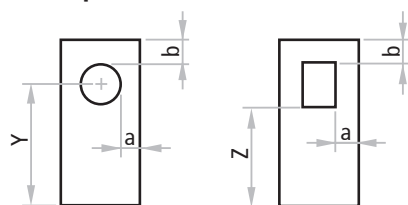

### Sezione vetro rettangolare

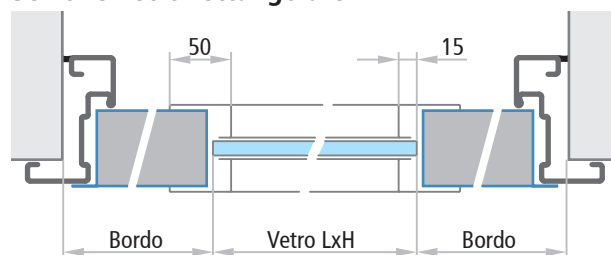



# Optional specifici - Oblò

Porte multiuso PROGET

















PROGET  
multiuso

Dimensioni vetro	bordo min.		dimensioni FM L min.
	a	b	
 Ø 300 Ø 400	200	200	700 800
 Ø 300 Ø 400	200	200	L1 700 + L2 350 L1 800 + L2 350
 Ø 300 Ø 400	200	200	L1 700 + L2 700 L1 800 + L2 800

Vetri disponibili	forme
<b>Vetri stratificati di sicurezza in classe 2B2 secondo UNI EN 12600</b>	
vetro stratificato	3 + 3 mm rettangolare, circolare
vetro stratificato	4 + 4 mm rettangolare
vetrocamera a basso emissivo	3+3 / 12 / 3+3 mm rettangolare

## NOTE

Le posizioni e le dimensioni dei vetri sopra indicati sono quelle standard. Posizioni e dimensioni diverse saranno prese in considerazione solo se rispettano i bordi minimi "a" e "b". Il vetro non può essere fornito smontato se non per eventuale sostituzione. In presenza di oblò, è sempre consigliabile che la porta sia dotata di un chiudiporta a chiusura controllata.

Dimensioni vetro	bordo min.		dimensioni FM L min.
	a	b	
 250 x 400	200	200	650
 300 x 400	200	200	700
 400 x 400	200	200	800
 400 x 600	200	200	800
 400 x 1200	200	200	800
„Oblò su misura min. 250x250„	200	200	650
 250 x 400	200	200	L1 650 + L2 350
 300 x 400	200	200	L1 700 + L2 350
 400 x 400	200	200	L1 800 + L2 350
 400 x 600	200	200	L1 800 + L2 350
 400 x 1200	200	200	L1 800 + L2 350
„Oblò su misura min. 250x250„	200	200	L1 650 + L2 350
 250 x 400	200	200	L1 650 + L2 700
 300 x 400	200	200	L1 700 + L2 800
 400 x 400	200	200	L1 800 + L2 800
 400 x 600	200	200	L1 800 + L2 800
 400 x 1200	200	200	L1 800 + L2 800
„Oblò su misura min. 250x250„	200	200	L1 650 + L2 650

# Optional specifici - Oblò

Porte multiuso PROGET



PROGET  
multiuso

## OBLÒ MULTIUSO CON FERMAVETRO IN GOMMA

Su richiesta le porte ad una e due ante possono essere dotate di oblò rotondi o rettangolari, con vetro stratificato 3 + 3 mm di classe 2B2, incorniciato con profilo in gomma EPDM colore nero.

Gli oblò rettangolari vengono forniti con angoli arrotondati (raggio ca. 100 mm).

### Limiti di produzione

Le finestrature sono di dimensioni standard e i bordi minimi stabiliti attorno al vetro non si possono ridurre.

### Bordi, posizione oblò

Come "misura bordo" si intende la distanza che c'è dal perimetro del vetro al foro muro della porta.



### Posizione in altezza oblò rotondi

dimensioni oblò	FM H	posizione
Ø 300	minimo 1950	Y=1600
Ø 300	minore di 1950	Y=FM H - 350
Ø 400	minimo 2000	Y=1600
Ø 400	minore di 2000	Y=FM H - 400

### Posizione in altezza oblò rettangolari

dimensioni oblò L x H	FM H	posizione
300 x 500	minimo 1950	Z=1500
300 x 500	minore di 1950	Z=FM H - 450
400 x 700	minimo 2050	Z=1500
400 x 700	minore di 2050	Z=FM H - 550

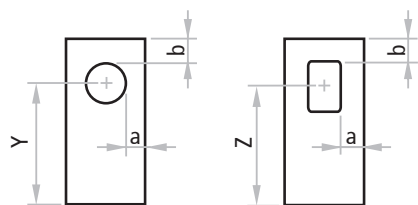

### NOTE

Le posizioni dei vetri sopra indicate sono quelle standard. Posizioni diverse saranno prese in considerazione solo se rispettano i bordi minimi "a" e "b". In presenza di oblò, è sempre consigliabile che la porta sia dotata di un chiudiporta a chiusura controllata.

### Sezione vetri rotondi e rettangolari

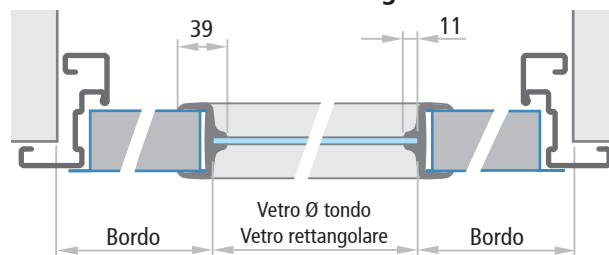

### Dimensioni vetro

Diagramma	Dimensioni vetro	bordo minimo		dimensioni FM L min.
		a	b	
	Ø 300 Ø 400	200	200	700 800
	Ø 300 Ø 400	200	200	L1 700 + L2 350 L1 800 + L2 350
	Ø 300 Ø 400	200	200	L1 700 + L2 700 L1 800 + L2 800
	300 x 500 400 x 700	200	200	700 800
	300 x 500 400 x 700	200	200	L1 700 + L2 350 L1 800 + L2 350
	300 x 500 400 x 700	200	200	L1 700 + L2 700 L1 800 + L2 800

# Optional specifici

Porte multiuso PROGET



PROGET  
multiuso

## GRIGLIE D'AERAZIONE CON CORNICI METALLICHE

Per consentire un continuo passaggio d'aria attraverso la porta, su richiesta si possono fornire vari tipologie di griglie d'aerazione in formato standard o su misura. Esecuzione con cornici metalliche avvitata e finitura con verniciatura a polveri epossipoliestere termoindurite nello stesso colore dell'anta. Su richiesta, tramite un apposito programma di calcolo, è possibile stimare il flusso d'aria in base alla dimensione della griglia. La posizione verticale delle griglie è da indicare in fase d'ordine della porta.

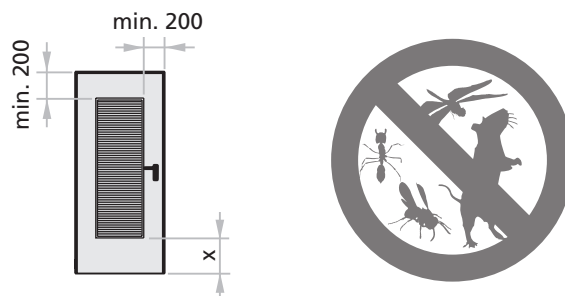

x = min. 200 mm per griglie con altezza fino 1200 mm  
x = min. 500 mm per griglie con altezza maggiore di 1200 mm

### Griglia con lamelle in acciaio

Griglia con solo lamelle in acciaio. La produzione standard prevede le lamelle inclinate a scendere in direzione lato a tirare della porta.

Dimensioni L x H	passaggio d'aria stimato
300 x 400	500 cm <sup>2</sup>
400 x 600	1200 cm <sup>2</sup>
400 x 1200	2600 cm <sup>2</sup>
su misura	da richiedere

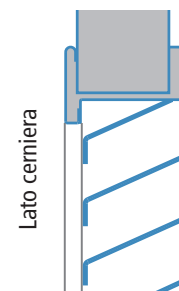

### Lamelle in acciaio e rete anti insetti

Griglia a lamelle con sovrapposta una rete metallica anti insetti (maglia 6 x 4,5 x 0,6 mm). La produzione standard prevede le lamelle inclinate a scendere in direzione lato a tirare della porta.

Dimensioni L x H	passaggio d'aria stimato
300 x 400	300 cm <sup>2</sup>
400 x 600	800 cm <sup>2</sup>
400 x 1200	1800 cm <sup>2</sup>
su misura	da richiedere

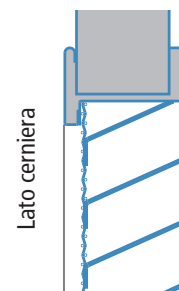

### Rete anti topo

Cornice metallica con solo la rete metallica anti topo (maglia 20 x 15 x 1,5 mm).

Dimensioni L x H	passaggio d'aria stimato
300 x 400	700 cm <sup>2</sup>
400 x 600	1600 cm <sup>2</sup>
400 x 1200	3300 cm <sup>2</sup>
su misura	da richiedere

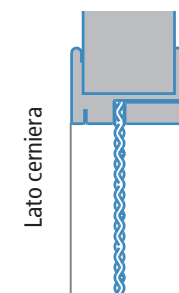
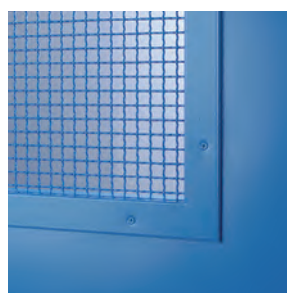

# Optional specifici

Porte multiuso PROGET

**NINZ**<sup>®</sup>  
FIREDOORS

PROGET  
multiuso

## IMBOTTE PER PORTE PROGET

### IM 1

Imbotte da accoppiare al telaio Proget con funzione di rivestimento del vano muro. Realizzata con lamiera d'acciaio zincata a caldo sistema "Sendzimir", verniciata con polveri epossipoliestere nello stesso colore del telaio. Profilo su tre lati, giunzione a 45° degli angoli superiori. Canale per il fissaggio mediante viti e tasselli (viti e tasselli non compresi).

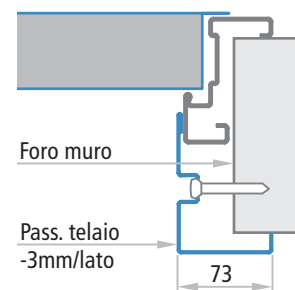
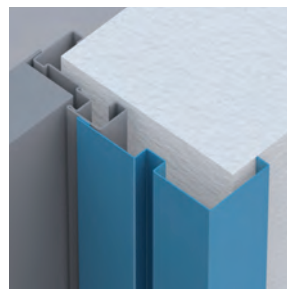

### IM 3

Imbotte da accoppiare al telaio Proget con funzione di rivestimento del vano muro. Realizzata con lamiera d'acciaio zincata a caldo sistema "Sendzimir", verniciata con polveri epossipoliestere nello stesso colore del telaio. Profilo su tre lati, giunzione a 45° degli angoli superiori, fissaggio mediante viti e tasselli (viti e tasselli non compresi).

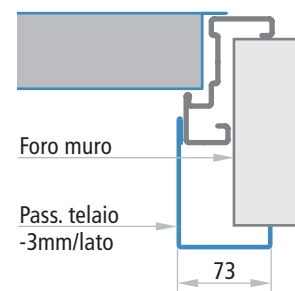
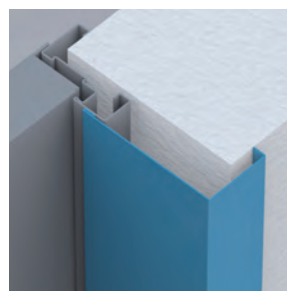

### IM 4

Imbotte da avvitare al telaio Proget con funzione di rivestimento del vano muro. Realizzata con lamiera d'acciaio zincata a caldo sistema "Sendzimir", verniciata con polveri epossipoliestere nello stesso colore del telaio. Profilo su tre lati, giunzione a 90° degli angoli superiori.

Completa di viti di fissaggio. I fori sul telaio per il fissaggio dell'imbotte sono già predisposti. Si consiglia la combinazione con guarnizione di battuta CR così da nascondere le teste delle viti.

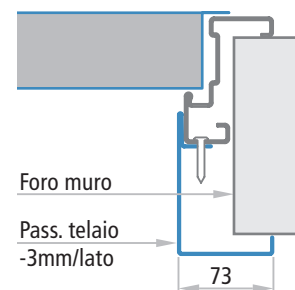
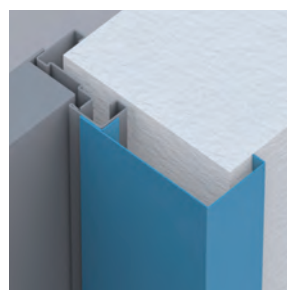

### IM 5

Imbotte telescopica da avvitare al telaio Proget con funzione di rivestimento del vano muro, con range di regolazione di 25mm. Realizzata con lamiera d'acciaio zincata a caldo sistema "Sendzimir", verniciata con polveri epossipoliestere nello stesso colore del telaio. Profilo su tre lati, giunzione a 90° degli angoli superiori.

Completa di viti di fissaggio. I fori sul telaio per il fissaggio dell'imbotte sono già predisposti. Si consiglia la combinazione con guarnizione di battuta CR così da nascondere le teste delle viti.

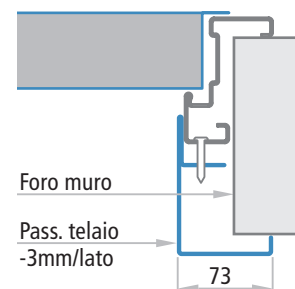
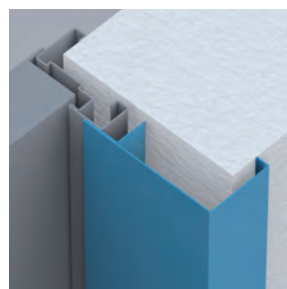

## TELAIO SU QUATTRO LATI

Su richiesta le porte Proget ad un'anta possono essere fornite con telaio sui quattro lati e l'anta con o senza la battuta inferiore. Questa soluzione si utilizza principalmente per vani tecnici o cavedi.

Il telaio su quattro lati non è previsto per le seguenti applicazioni: porte installate su via di esodo, porte a due ante, porte per esterno marcate **CE**, applicazione con telaio abbracciante o in tunnel, abbinamento con imbotte.

### ATTENZIONE

Con il telaio sui quattro lati, il centro della maniglia si trova più in alto di 15 mm rispetto alla posizione standard. Per le varie quote vedere la pag. "Sezioni porta - Riferimenti dimensionali".

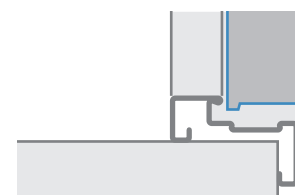

Anta con battuta inferiore

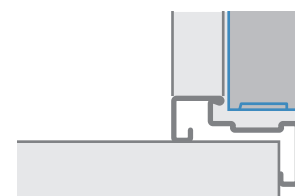

Anta senza battuta inferiore

# Optional specifici

Porte multiuso PROGET



PROGET multiuso

## TELAJ SPECIALI PER PORTE MULTIUSO PROGET

Telaio abbracciante per porte Proget multiuso a tre lati, da assemblare con giunzioni a 45°, in lamiera d'acciaio zincata ("Sendzimir") dello spessore 1,5 mm. Da avvitare su parete finita, compreso i giunti per l'assemblaggio, i tappi coprifori e la verniciatura RAL con vernici a polveri epossipoliestere termoindurite. I fori per il fissaggio del telaio sono già predisposti.

Le viti di fissaggio non vengono fornite.

Misura d'ordinazione = FM

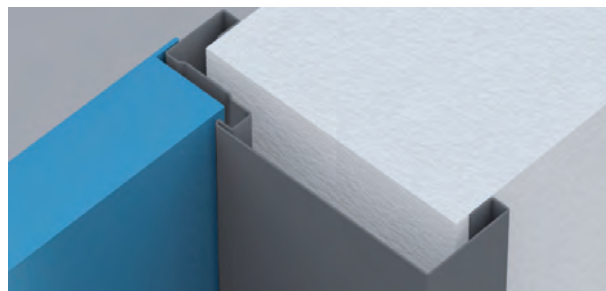
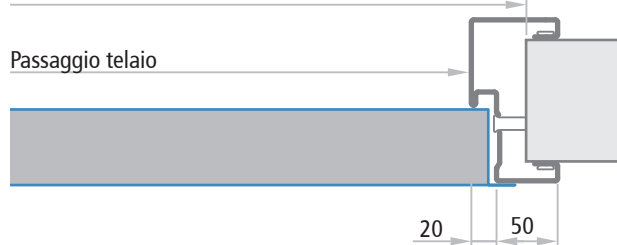

Spessore muro minimo per porte multiuso = 70 mm

Misura d'ordinazione	vano da realizzare	passaggio telaio
FM L (larghezza)	FM L	FM L - 80 mm
FM H (altezza)	FM H	FM H - 40 mm

## TELAIO PER APPLICAZIONE IN TUNNEL

Telaio per applicazione in tunnel di porte Proget multiuso a tre lati, da assemblare in cantiere, in lamiera d'acciaio zincata ("Sendzimir") dello spessore 1,5 mm. Da avvitare su parete finita e dotato di staffe integrate per il fissaggio. Compreso i giunti per l'assemblaggio, i tappi coprifori e la verniciatura RAL con vernici a polveri epossipoliestere termoindurite. I fori per il fissaggio del telaio sono già predisposti.

Le viti di fissaggio non vengono fornite.

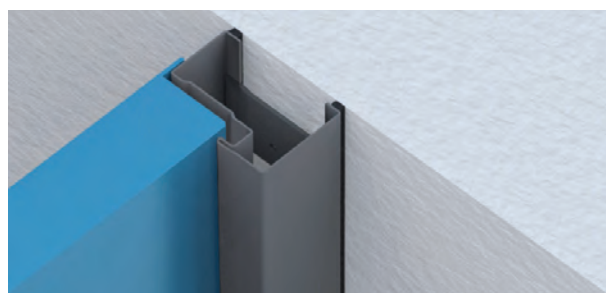

## Porta ad un'anta - sezione orizzontale

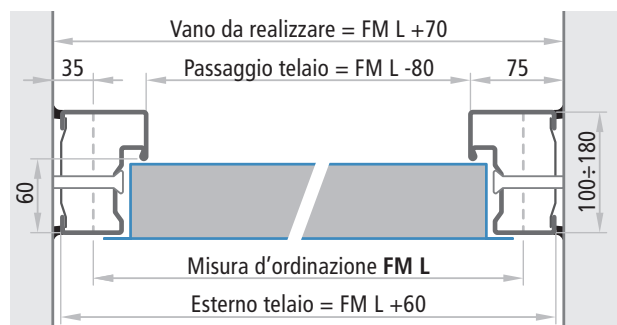

## Porta senza battuta inferiore - sezione verticale

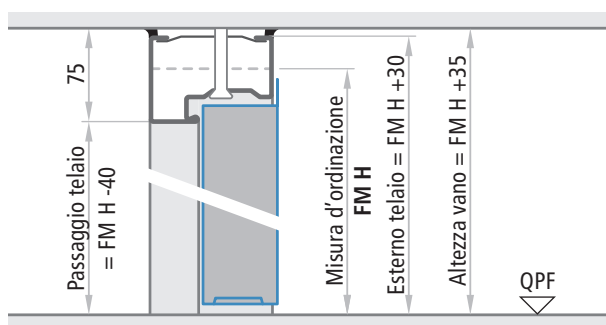

## Porta a due ante - sezione orizzontale

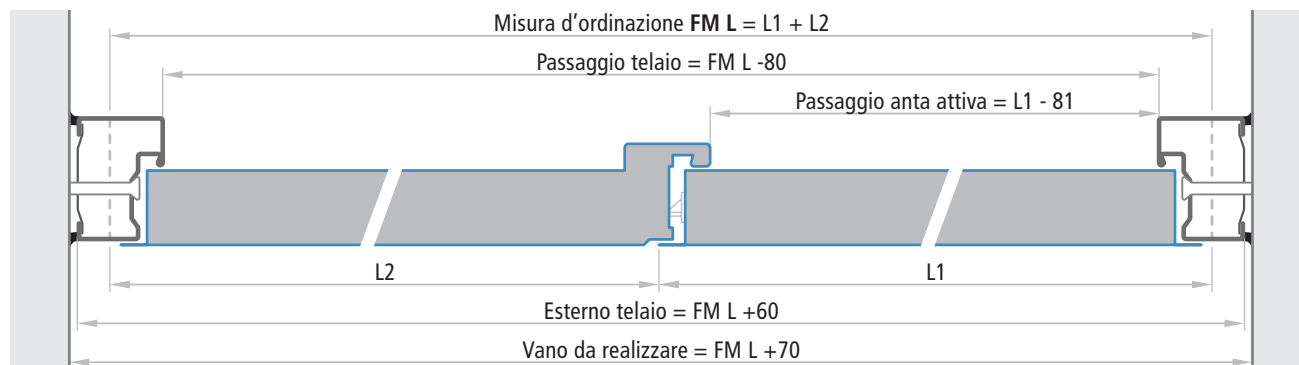

# Optional specifici

Porte multiuso PROGET



PROGET  
multiuso

## SOPRALUCE PROGET

Disponibile per l'accoppiamento con porte Proget ad una e due ante nelle versioni: sopra luce cieco tamponato con lamiera da entrambi i lati (senza isolamento), con griglia d'aerazione a lamelle o con fermavetro (vetro non fornito); il tutto verniciato a polveri termoindurite nello stesso colore del telaio. Realizzato sui quattro lati con i profili angolare (standard), abbracciante o in tunnel, giunzione a 45° degli angoli. Nel caso di telaio angolare viene fornito con un profilo di giunzione a "C" per l'assemblaggio al traverso della porta ed è da forare in cantiere per il fissaggio sulla porta ed alla parete. In caso di telaio abbracciante o in tunnel, i fori per il fissaggio sono già predisposti (viti e tasselli non forniti).

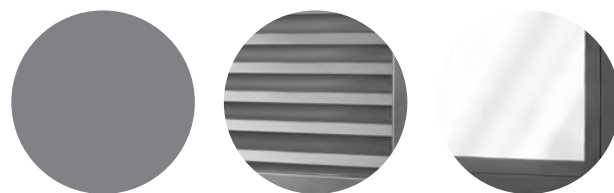
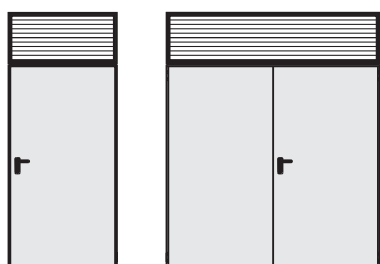

sopraluce cieco tamponato con lamiera

con griglia a lamelle

con fermavetro (vetro non fornito)

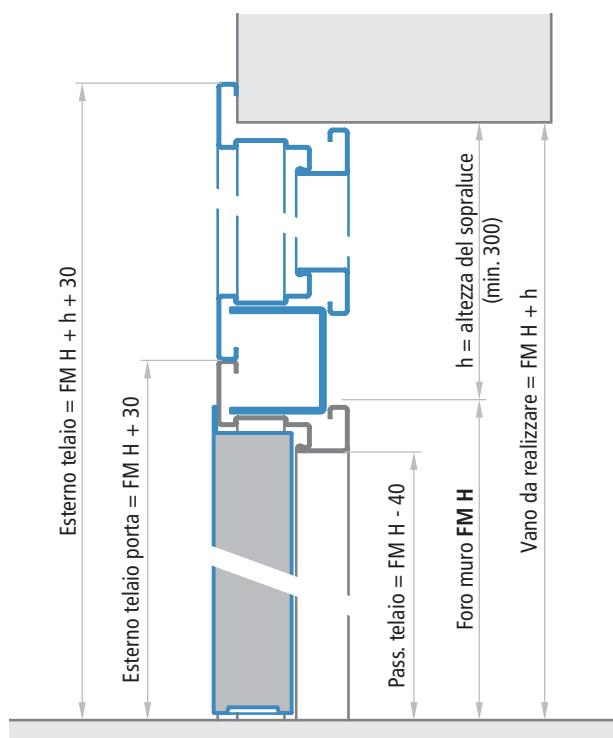
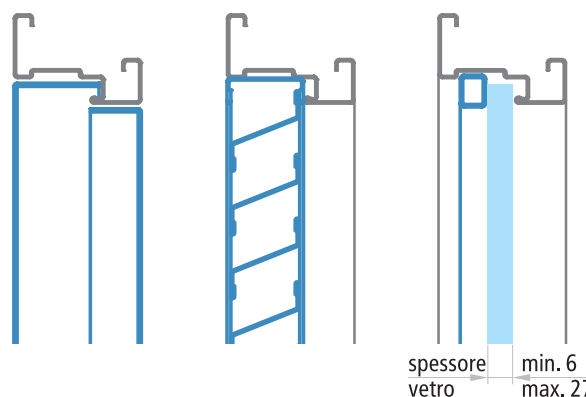

sezione della porta con sopra luce e telaio angolare (standard)

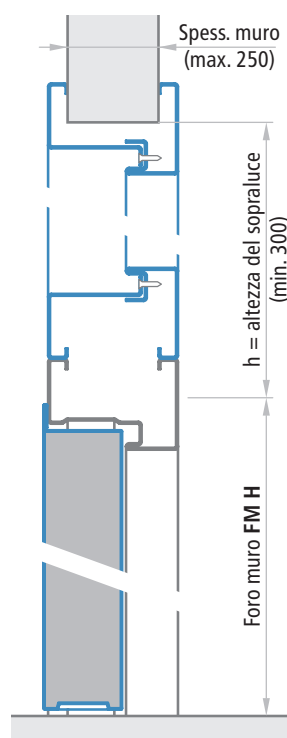

con telaio abbracciante

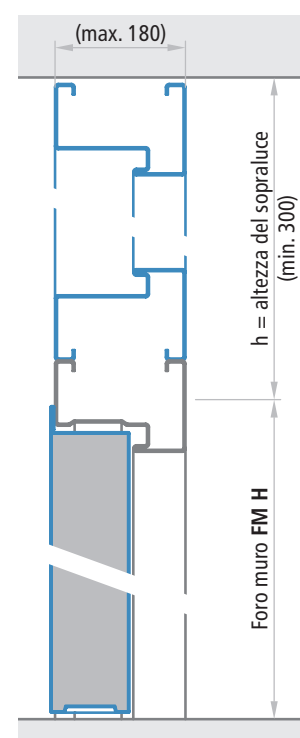

con telaio in tunnel

### NOTE

In caso di sopra luce con fermavetro, è necessario indicare lo spessore previsto per il vetro (non fornito), min. 6 mm e max. 27 mm.

Telaio angolare calcolo dimensione vetro:

FM L - 45 mm x h - 105 mm

Telaio abbracciante calcolo dimensione vetro:

FM L - 45 mm x h - 105 mm

Telaio tunnel calcolo dimensione vetro:

FM L - 45 mm x h - 140 mm

## Optional specifici

Porte multiuso PROGET

**NINZ**  
FIREDOORS

PROGET  
multiuso

### PORTA CON TELAIO PROLUNGATO

Solo per porte Proget ad un'anta. Telaio prolungato rispetto all'anta per creare un'area vuota in basso alla porta, di altezza (h) variabile compresa fra 50 e 200mm. Utilizzando l'anta Proget standard e prolungando il telaio, è da specificare al momento dell'ordine l'altezza del centro maniglia QCM desiderata. In assenza di tale indicazione, la QCM sarà di 1050mm.

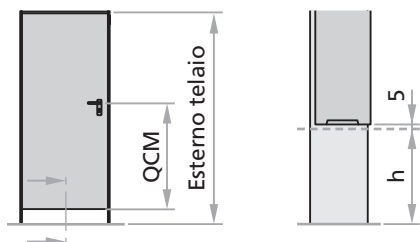

Altezza standard maniglia	esterno telaio	vano da realizzare
1050	FM H + h + 30	FM H + h

#### NOTE

Non compatibile con porte caratterizzate da prestazioni aggiuntive

### SERRATURA CON SCROCCO A BARILOTTO E COPPIA DI MANIGLIONI FISSI IN ACCIAIO INOX G1X

Le porte Proget multiuso ad una e due ante possono essere dotate di serratura con scrocco a barilotto e coppia di maniglioni fissi verticali in acciaio inox.

Sono concepite per consentire il libero passaggio pedonale, semplicemente spingendo o tirando la porta tramite il maniglione fisso.

La funzione di ritenuta in chiusura dell'anta è svolta dal barilotto, la cui forza si può aumentare o diminuire, rispettivamente svitando o avvitando l'apposita vite posta sul frontale della serratura.

Il sistema prevede inoltre la possibilità di chiudere con chiave il catenaccio della serratura inibendo così l'accesso da entrambi i lati della porta.

La fornitura comprende: la serratura con scrocco a barilotto già montata sulla porta, l'art. G1X: doppio maniglione fisso in acciaio inox satinato, diametro 30mm, lunghezza 400mm, sporgenza 90mm, con supporti per il fissaggio in cantiere, coppia rosette inox per cilindro passante a profilo europeo e la predisposizione sulla porta dei fori per il fissaggio dei maniglioni fissi e del cilindro passante (cilindro non compreso, da ordinare a parte).

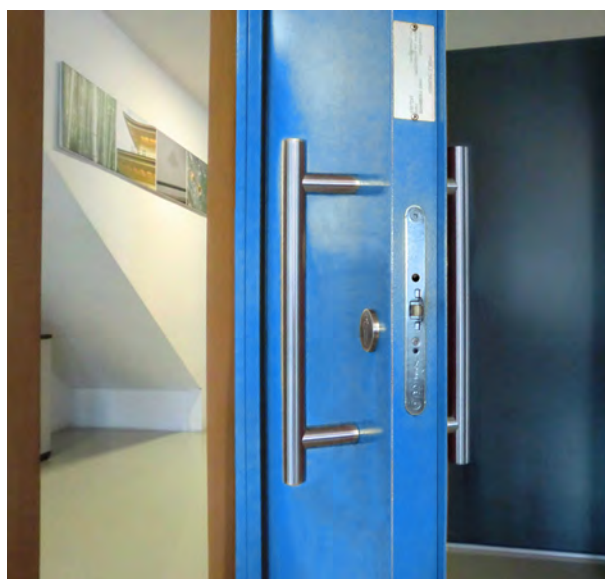

Serratura con scrocco a barilotto e coppia di maniglioni fissi G1X su porta PROGET multiuso. La serratura con scrocco a barilotto non è compatibile con porte caratterizzate da PRESTAZIONI AGGIUNTIVE.

## Optional specifici

Porte multiuso PROGET

**NINZ**  
FIREDOORS

PROGET  
multiuso

### GRIGLIE D'AERAZIONE IN PVC

Griglia d'aerazione in PVC colore bianco o nero a scelta.

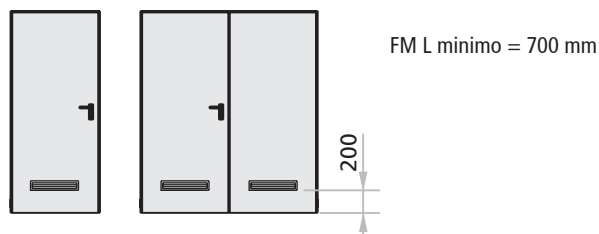

#### Dimensioni

482 x 99

#### passaggio d'aria stimato

150 cm<sup>2</sup>

#### NOTE

Non compatibile con porte caratterizzate da prestazioni aggiuntive

### SERRATURA TRE PUNTI

Su richiesta, per una chiusura più affidabile, la porta Proget multiuso ad una o due ante può essere fornita con serratura a tre punti di chiusura laterali. Combinata con cilindro e maniglia M1 a leva interna ed esterna. La serratura è disponibile anche nella versione antipanico o d'emergenza a spingere. Pertanto sono possibili le combinazioni con maniglie d'emergenza, oppure con maniglione antipanico EXUS, TWIST, SLASH tipo BM, in conformità alla marcatura **CE**.

La serratura a tre punti è applicabile anche su porte Proget multiuso con prestazioni aggiuntive.

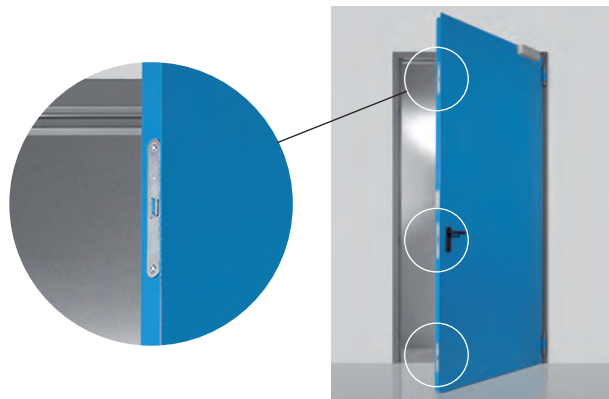
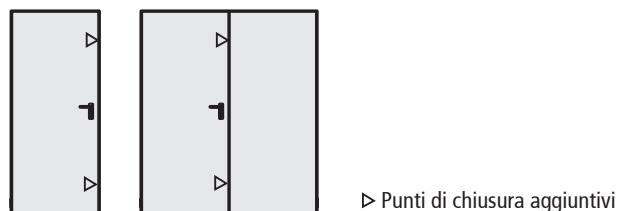

#### NOTE

Solo i modelli di maniglie M1, M1C, M1X, M11, ed M11X sono combinabili con serratura a tre punti.

### GUARNIZIONI DI BATTUTA CR

Guarnizione di battuta CR in profilo estruso colore nero da tagliare ed inserire a pressione nell'apposito canale del telaio perimetrale e sul giunto centrale delle porte a 2 ante.



## Optional specifici

Porte multiuso PROGET

**NINZ**  
FIREDOORS

PROGET  
multiuso

### BOCCOLA IN ACCIAIO

Boccola metallica a pavimento per porta a due ante Proget. Costruita in acciaio stampato e zincata successivamente. Comprende il fermo di battuta per l'anta passiva, la boccola da incasso per inserimento dell'asta, nr. 3 viti e nr. 3 tasselli.

Da utilizzare al posto della boccola in plastica, laddove le porte rimangono normalmente aperte e c'è passaggio di mezzi o carrelli.

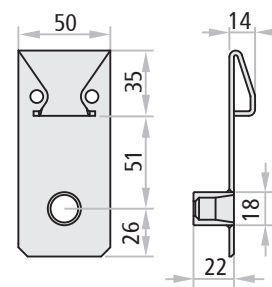

### DISPOSITIVO „N626“ - BOCCOLA CON FERMO ANTA A SCOMPARSA

Il dispositivo N626 è da utilizzare in alternativa alle boccole a pavimento fisse, per le porte Proget a due ante tenute normalmente aperte. Questo dispositivo presenta il vantaggio di avere il fermo anta (passiva) incassato nel pavimento, che fuoriesce solo in caso di chiusura dell'anta secondaria. Concepito per ridurre il rischio di inciampo, ha un'ulteriore vantaggio pratico ed estetico, garantendo comunque la corretta chiusura della porta.

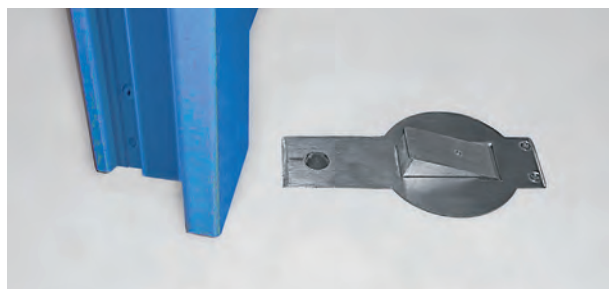

#### NOTE

Per l'installazione del N626 è necessaria la predisposizione di un tubo corrugato a pavimento. La posa di questo dispositivo va effettuata da personale specializzato.

### SOGLIA

Soglia fissa in alluminio anodizzato dotata della relativa guarnizione di battuta. Per le porte ad una o due ante, può essere applicata a pavimento con viti e tasselli (non forniti).

#### NOTE

Questo componente fa parte del combo CE Est/SF per le porte pedonali esterne.

Per la posa è necessario adattare la soglia al telaio della porta e realizzare la foratura per il fissaggio. Inoltre è necessario sigillare la soglia sul pavimento utilizzando del silicone.

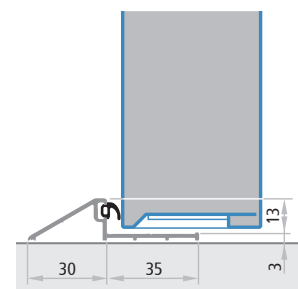
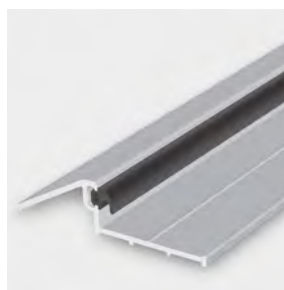

### PORTE INTERNE PEDONALI

Rapporto di classificazione IFT N° 16-000122-PR03

Rapporto di prova IFT N° 12-001195-PR01

Rapporto di prova CPR/35/01/2019



Le porte interne pedonali non sono ancora soggette a marcatura **CE** in quanto la relativa norma EN 14351-2 non è ancora entrata in vigore. Le prestazioni contenute nella norma possono essere comunque di riferimento per classificare la porta per interno, quali ad esempio:

- isolamento acustico in conformità alla EN ISO 140-3
- permeabilità all'aria in conformità alla EN 1026:2001
- trasmittanza termica in conformità alla EN ISO 10077-1:2018 e EN ISO 10077-2:2018

Le porte PROGET multiuso sono anche classificate come Sa o S200 per la tenuta al fumo secondo la EN 1634-3 (metodo di prova) e la 13501-2 (classificazione).

Nel listino sono disponibili i Combo che aggiunti alla porta rendono la stessa con prestazioni aggiuntive.

#### ATTENZIONE

Per i limiti dimensionali secondo le certificazioni ed omologazioni delle porte multiuso e nel rispetto dei bordi minimi si fa riferimento alle pagine specifiche del presente catalogo.

I valori di trasmittanza termica  $W/m^2K$  riportati nella tabella della pagina accanto derivano da calcolo secondo la norma EN ISO 10077-1, applicato su campioni di dimensione 1,23x2,18 per area  $\leq 3,6m^2$  e su campioni di dimensione 2,00x2,18 per area  $> 3,6m^2$ .

Tutti i valori prestazionali indicati nella tabella sono validi solo se la porta è installata con i seguenti accessori e provvedimenti:

- telaio angolare standard a murare o predisposto per il fissaggio viti/tasselli
- telaio abbracciante predisposto per il montaggio su pareti in cartongesso
- isolamento del telaio tramite riempimento con malta cementizia o cartongesso
- applicazione delle guarnizioni di battuta su tutto il perimetro del telaio e sul montante centrale delle porte a due ante
- regolatore di chiusura RC2 per le porte a due ante (anziché RC/STD)
- presenza della guarnizione sottoporta, ad esclusione dei Combo Ecobonus e Combo Sa

Nel caso di oblò con dimensioni maggiori a quelle provate (300x400mm), fino ad un massimo di 400x600mm, è da richiedere il diverso valore di trasmittanza termica, la prestazione acustica rimane invariata.

Per la prestazione acustica, nel caso di porte a due ante con L1 e L2 disuguali tra di loro, prendere il valore  $R_w$  minore dei due;

esempio 1: ante cieche H=2150, L1=1000, L2=500, prendere 30 dB;

esempio 2: ante cieche H=2150, L1=1200, L2=1000, prendere 32 dB.

### PRESTAZIONE DI TENUTA AL FUMO

Questa è la capacità di un elemento di ridurre o eliminare il passaggio del fumo da un lato della porta all'altro. Sono definiti due livelli di prestazione al fumo.

**Tenuta al fumo Sa:** quando il massimo valore di dispersione misurato a temperatura ambiente e ad una pressione di 25 Pascal non è maggiore di 3 m<sup>3</sup>/h per metro della fessura fra anta e telaio della porta escludendo la perdita attraverso la soglia pavimento.

**Tenuta al fumo S200:** quando il massimo valore di dispersione, misurato a temperatura ambiente e a 200° C e fino ad una pressione di 50 Pascal, non è maggiore di 20 m<sup>3</sup>/h per una porta singola o di 30 m<sup>3</sup>/h per una porta a due ante.

La tenuta al fumo viene verificata con una specifica prova tecnica in conformità alla norma UNI EN 1634-3, mentre la classificazione è prevista dalla norma UNI EN 13501-2 secondo i seguenti criteri:

**Sa** considera solo la tenuta a temperatura ambiente

**S200** considera la tenuta a temperatura ambiente e a 200° C

#### Evidence of Performance

Smoke leakage and self-closing of construction products and building elements

Classification Report  
No.: 16-000122-PR03  
(KB-C05-01-en-03)



Client	NINZ s.p.a. Corso Trento 2/A 38061 ALA (Italy)	EN 13501-2:2007+A1:2009 EN 13501-2:2016 EN 13501-2:2012 EN 1534-1:2014 EN 1534-3:2004AC:2006 EN 1191:2012 EN 1534:2014
Prepared by the notified body	ift Rosenheim GmbH Theodor-Giell-Straße 7-9 D-83026 Rosenheim	Instructions for use This classification report for smoke control and durability of self-closing devices defines the classification assigned to the building element according to its product name in conformity with the methods set out in EN 13501-2. This classification document does not represent type approval or certification of the product.
Notified body No.	0757	Validity The data and results given relate solely to the tested and described specimen.
Product name	PROGET MULTI REI / EI – 60/90/120 (nach den Angaben des Auftraggebers)	Notes on publication The Ift Guidance Sheet "Conditions and Guidance for the Use of Ift Test Documents" applies.
Classification	Classification of smoke control and self-closing according to EN 13501-2:2007+A1:2009 / EN 13501-2:2016	Contents The classification report consists of 13 pages and may only be used or reproduced in its entirety. 1 Introduction 2 Details of classified product 3 Test reports/extended application reports and test results in respect of the classification 4 Classification and field of application 5 Limitations
Issue No.	1	

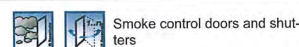

#### Classification

S<sub>a</sub> / S<sub>200</sub>  
C5

ift Rosenheim  
07.05.2016



Dr. Gerhard Wackerbauer, Dipl. Phys.  
Head of Testing Department  
Smoke Control & Mechanical durability

Chistine Schmaus, Dipl.-Ing. (FH)  
Operating Product Officer  
Building Components

# Prestazioni aggiuntive

Porte multiuso PROGET



PROGET  
multiuso

## PORTE INTERNE PEDONALI

Rapporto di classificazione IFT N° 16-000122-PR03

Rapporto di prova IFT N° 12-001195-PR01

Rapporto di prova CPR/35/01/2019

### Tipologie - Dimensioni - Tipo telaio

	FM L x H	telaio ang. standard	telaio tunnel	telaio abbracciante	Combo Ecobonus/GS - Ecobonus/GSV Combo dB/GS - Combo dB/GSV versione con guarnizioni di battuta CR e guarnizione sottoporta			Combo Ecobonus Combo Sa versione con guarnizione di battuta CR			
					tenuta fumi secondo UNI EN 1634-3	permeabilità all'aria secondo UNI EN 1026:2001	trasmissione termica secondo UNI EN 10077-1:2018 UNI EN 10077-2:2018	prestazione acustica secondo UNI EN ISO 140-3	tenuta fumi secondo UNI EN 1634-3	permeabilità all'aria secondo UNI EN 1026:2001	trasmissione termica secondo UNI EN 10077-1:2018 UNI EN 10077-2:2018
	un'anta cieca	≤ 3,6 m <sup>2</sup>	✓		S200	classe 2	1,3 W/m <sup>2</sup> K		Sa	1,3 W/m <sup>2</sup> K	
		≤ 3,6 m <sup>2</sup>		✓	S200	classe 2	1,7 W/m <sup>2</sup> K		Sa	1,7 W/m <sup>2</sup> K	
		≤ 3,6 m <sup>2</sup>			✓	S200	classe 2	1,7 W/m <sup>2</sup> K		Sa	1,7 W/m <sup>2</sup> K
		800 - 1100 x 2000 - 2250	✓	✓	✓					Rw = 33 dB	
		1101 - 1340 x 2000 - 2250	✓	✓	✓					Rw = 32 dB	
		800 - 1340 x 2251 - 2670	✓	✓	✓					Rw = 32 dB	
	un'anta con oblò 300x400	≤ 3,6 m <sup>2</sup>	✓		S200	classe 2	1,5 W/m <sup>2</sup> K		Sa	1,4 W/m <sup>2</sup> K	
		≤ 3,6 m <sup>2</sup>		✓	S200	classe 2	1,9 W/m <sup>2</sup> K		Sa	1,9 W/m <sup>2</sup> K	
		≤ 3,6 m <sup>2</sup>			✓	S200	classe 2	1,9 W/m <sup>2</sup> K		Sa	1,9 W/m <sup>2</sup> K
		800 - 1100 x 2000 - 2250	✓	✓	✓					Rw = 32 dB	
		1101 - 1340 x 2000 - 2250	✓	✓	✓					Rw = 31 dB	
		800 - 1340 x 2251 - 2670	✓	✓	✓					Rw = 31 dB	
	due ante cieche	≤ 3,6 m <sup>2</sup>	✓		S200	classe 3	1,7 W/m <sup>2</sup> K		Sa	1,7 W/m <sup>2</sup> K	
		> 3,6 m <sup>2</sup>	✓		S200	classe 3	1,4 W/m <sup>2</sup> K		Sa	1,4 W/m <sup>2</sup> K	
		≤ 3,6 m <sup>2</sup>		✓	S200	classe 3	1,9 W/m <sup>2</sup> K		Sa	1,9 W/m <sup>2</sup> K	
		> 3,6 m <sup>2</sup>		✓	S200	classe 3	1,5 W/m <sup>2</sup> K		Sa	1,5 W/m <sup>2</sup> K	
		≤ 3,6 m <sup>2</sup>			✓	S200	classe 3	1,9 W/m <sup>2</sup> K		Sa	1,9 W/m <sup>2</sup> K
		> 3,6 m <sup>2</sup>			✓	S200	classe 3	1,5 W/m <sup>2</sup> K		Sa	1,5 W/m <sup>2</sup> K
		FM min 1000 (L1/L2 max 799) x 2000 - 2670	✓	✓	✓					Rw = 30 dB	
		(L1 o L2) 800 - 1100 x 2000 - 2250	✓	✓	✓					Rw = 33 dB	
		(L1 o L2) 1101 - 1330 x 2000 - 2250	✓	✓	✓					Rw = 32 dB	
		(L1 o L2) 800 - 1330 x 2251 - 2670	✓	✓	✓					Rw = 32 dB	
	due ante con oblò 300x400	≤ 3,6 m <sup>2</sup>	✓		S200	classe 3	2,1 W/m <sup>2</sup> K		Sa	2,1 W/m <sup>2</sup> K	
		> 3,6 m <sup>2</sup>	✓		S200	classe 3	1,9 W/m <sup>2</sup> K		Sa	1,9 W/m <sup>2</sup> K	
		≤ 3,6 m <sup>2</sup>		✓	S200	classe 3	2,3 W/m <sup>2</sup> K		Sa	2,3 W/m <sup>2</sup> K	
		> 3,6 m <sup>2</sup>		✓	S200	classe 3	2,0 W/m <sup>2</sup> K		Sa	2,0 W/m <sup>2</sup> K	
		≤ 3,6 m <sup>2</sup>			✓	S200	classe 3	2,3 W/m <sup>2</sup> K		Sa	2,3 W/m <sup>2</sup> K
		> 3,6 m <sup>2</sup>			✓	S200	classe 3	2,0 W/m <sup>2</sup> K		Sa	2,0 W/m <sup>2</sup> K
		FM min 1000 (L1/L2 max 799) x 2000 - 2670	✓	✓	✓					Rw = 29 dB	
		(L1 o L2) 800 - 1100 x 2000 - 2250	✓	✓	✓					Rw = 32 dB	
		(L1 o L2) 1101 - 1330 x 2000 - 2250	✓	✓	✓					Rw = 31 dB	
		(L1 o L2) 800 - 1330 x 2251 - 2670	✓	✓	✓					Rw = 31 dB	

ATTENZIONE: le prestazioni di permeabilità all'aria e la trasmittanza termica e acustica sono comuni per i Combo Ecobonus GS e GSV, Combo S200/GS, Combo S200/GSV, Combo dB/GS, Combo dB/GSV

## PORTE ESTERNE PEDONALI

Certificato CE 1404 - CPR - 3738  
EN 14351-1:2006+A2:2016 ed EN 16034:2014



Le norme EN 14351-1 ed EN 16034 definiscono per porta esterna la porta che separa il clima interno dal clima esterno di una costruzione. Per questo impiego le porte devono essere marcate  in conformità alle norme EN 14351-1:2006+A2:2016 ed EN 16034:2014 e se la porta è posizionata su una via d'esodo, dotata quindi di dispositivo antipanico o di emergenza, allora è anche soggetta alla valutazione e alla verifica della costanza della prestazione secondo il "Sistema I" obbligando il produttore a disporre del Certificato di Costanza delle Prestazioni rilasciato da un Organismo Notificato, che per NINZ S.p.A. è l'attestato 1404 - CPR - 3738.

Le porte Proget multiuso per esterno devono essere commissionate con gli appositi Combo CE Est disponibili nel listino Proget multi, da scegliere in funzione ai requisiti essenziali riportati nella tabella della pagina seguente e tenendo conto di quelli obbligatori secondo le disposizioni nazionali vigenti.

In questo modo ogni porta disporrà della prescritta marcatura  e della documentazione richiesta dalla vigente normativa.

### ATTENZIONE

Per i limiti dimensionali, i bordi minimi e le possibilità produttive è necessario fare riferimento alle pagine specifiche del presente catalogo.

I valori di trasmittanza termica  $W/m^2K$  riportati nella tabella della pagina accanto derivano da calcolo secondo la norma EN ISO 10077-1, applicato su campioni di dimensione  $1,23 \times 2,18$  per area  $\leq 3,6m^2$  e su campioni di dimensione  $2,00 \times 2,18$  per area  $>3,6m^2$ .

Tutti i valori prestazionali indicati nella tabella sono validi solo se la porta è installata con i seguenti accessori e provvedimenti:

- nel caso in cui la porta venga installata in una via di esodo e solo in caso di telaio su 4 lati, è necessario realizzare uno spessoramento del pavimento, dal lato a spingere della porta, per colmare interamente il dislivello fra il pavimento ed il traverso di battuta inferiore
- isolamento del telaio tramite riempimento con schiuma poliuretana o malta cementizia
- applicazione delle guarnizioni di battuta su tutto il perimetro del telaio e sul montante centrale delle porte a due ante
- sigillatura del bordo perimetrale telaio (lato a spingere) con silicone neutro
- per porte con oblò: presenza di vetrocamera a basso emissivo 3+3 / 12 / 3+3 mm, composto da 2 vetri stratificati 3+3 classe 2B2, di dimensioni 300 x 400mm

Nel caso di oblò con dimensioni max 400x600 mm, è necessario richiedere il valore prestazionale specifico relativo alla trasmittanza termica, mentre tutti gli altri valori prestazionali rimangono invariati.

Per quanto riguarda le prestazioni di isolamento acustico, nel caso di porte a due ante asimmetriche ( $L1 \neq L2$ ), occorre selezionare il valore  $R_w$  minore tra i due.

Esempio 1: anta senza finestra e  $H = 2150$  mm,  $L1 = 1000$  mm,  $L2 = 500$  mm selezionare 30 dB

Esempio 2: anta senza finestra e  $H = 2150$  mm,  $L1 = 1200$  mm,  $L2 = 1000$  mm selezionare 32 dB

### NOTE

Per indicazioni riguardanti l'installazione all'esterno consultare le "Avvertenze" riportate sull'ultima pagina del presente catalogo.



ZAVOD ZA  
GRADNENIŠTVO  
SLOVENIJE  
SLOVENIAN  
NATIONAL BUILDING  
AND CIVIL ENGINEERING  
INSTITUTE

Dimrova ulica 32  
1000 Ljubljana  
Slovenija

info@zag.si  
www.zag.si

Notified certification body  
NB 1604

### Certificate of constancy of performance

1404 – CPR – 3738

In compliance with Regulation (EU) No 305/2011 of the European Parliament and of the Council of 9 March 2011 (the Construction Products Regulation or CPR), this certificate applies to the construction product

Single and double leaf door PROGET MULTI  
(doors that fall within the scope of standard EN 14351-1:2006+A2:2016)

placed on the market under the name or trade mark of  
NINZ S.p.A.,  
Corso Trento 2, 38061 Ala (TN), Italy

and produced in the manufacturing plants  
NINZ S.p.A.,  
Corso Trento 2, 38061 Ala (TN), Italy  
and  
NINZ S.p.A.,  
Via Negrelli 17, 39100 Bolzano, Italy.

This certificate attests that all provisions concerning the assessment and verification of constancy of performance described in Annex ZA of the standards

EN 16034:2014 and EN 14351-1:2006+A2:2016

under system 1 for the performance set out in this certificate are applied and that the factory production control conducted by the manufacturer is assessed to ensure the

constancy of performance of the construction product.

This certificate was first issued on 4. 6. 2024 and will remain valid until 4. 6. 2029 so long as neither the harmonised standards, the construction products, the AVCP method nor the manufacturing conditions in the plant are modified significantly, unless suspended or withdrawn by the notified product certification body.

Detailed information about the scope of the product is given in the annex to this certificate.

Ljubljana, 4. 6. 2024

Authorised signatory of the Certification body:  
mag. Egon Mlhosl, univ.dipl.inž.grad.







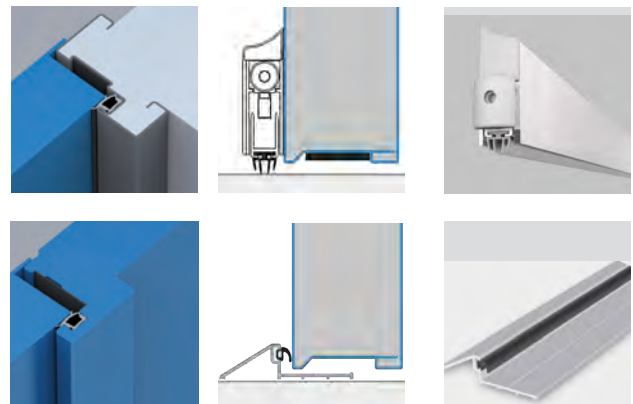

ZAG 001:338-261

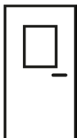

This certificate has a total of 2 pages





Certificate No. 1404 – CPR – 3738, Issue 1

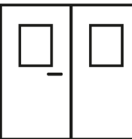
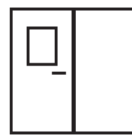

Porta Proget MULTIUSO  Certificato CE: 1404 - CPR -3738 		Telaio angolare	Telaio abbracciante	Telaio tunnel	Combo con guarnizione di battuta CR e chiudiporta per versione C5		Combo con guarnizione di battuta CR; soglia fissa e chiudiporta per versione C5	
					CE	CE C5	CE Sa/SF	CE Sa/SF C5
Un'anta cieca 	<b>EN 16034:2014</b>							
	Resistenza al fuoco	✓	✓	✓	N.P.D.	N.P.D.	N.P.D.	N.P.D.
	Controllo del fumo	✓	✓	✓	N.P.D.	N.P.D.	Sa	Sa
	Chiusura automatica	✓	✓	✓	C	C	C	C
	Durabilità chiusura automatica							
	- contro la degradazione	✓	✓	✓	0	5	0	5
	<b>EN 14351-1:2006+A2:2016</b>							
	Permeabilità all'aria	✓	✓	✓	N.P.D.	N.P.D.	2	2
	Tenuta all'acqua	✓	✓	✓	N.P.D.	N.P.D.	1A	1A
	Resistenza al carico del vento							
	- porta di FM ≤ 1140x2150	✓	✓	✓	N.P.D.	N.P.D.	C1	C1
	- porta di FM > 1140x2150	✓	✓	✓	N.P.D.	N.P.D.	N.P.D.	N.P.D.
	Capacità portante disp.sicurezza	✓	✓	✓	Passa	Passa	Passa	Passa
	Prestazione acustica				N.P.D.	N.P.D.	N.P.D.	N.P.D.
	Trasmittanza termica	✓			1,30 W/m²K	1,30 W/m²K	1,30 W/m²K	1,30 W/m²K
	Trasmittanza termica		✓		1,70 W/m²K	1,70 W/m²K	1,70 W/m²K	1,70 W/m²K
Trasmittanza termica			✓	1,70 W/m²K	1,70 W/m²K	1,70 W/m²K	1,70 W/m²K	
Un'anta con oblo 300x400 	<b>EN 16034:2014</b>							
	Resistenza al fuoco	✓	✓	✓	N.P.D.	N.P.D.	N.P.D.	N.P.D.
	Controllo del fumo	✓	✓	✓	N.P.D.	N.P.D.	Sa	Sa
	Chiusura automatica	✓	✓	✓	C	C	C	C
	Durabilità chiusura automatica							
	- contro la degradazione	✓	✓	✓	0	5	0	5
	<b>EN 14351-1:2006+A2:2016</b>							
	Permeabilità all'aria	✓	✓	✓	N.P.D.	N.P.D.	2	2
	Tenuta all'acqua	✓	✓	✓	N.P.D.	N.P.D.	1A	1A
	Resistenza al carico del vento							
	- porta di FM ≤ 1140x2150	✓	✓	✓	N.P.D.	N.P.D.	C1	C1
	- porta di FM > 1140x2150	✓	✓	✓	N.P.D.	N.P.D.	N.P.D.	N.P.D.
	Capacità portante disp.sicurezza	✓	✓	✓	Passa	Passa	Passa	Passa
	Prestazione acustica				N.P.D.	N.P.D.	N.P.D.	N.P.D.
	Trasmittanza termica	✓			1,40 W/m²K	1,40 W/m²K	1,50 W/m²K	1,50 W/m²K
	Trasmittanza termica		✓		1,90 W/m²K	1,90 W/m²K	1,90 W/m²K	1,90 W/m²K
Trasmittanza termica			✓	1,90 W/m²K	1,90 W/m²K	1,90 W/m²K	1,90 W/m²K	

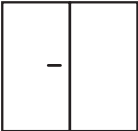
<b>Porta Proget MULTIUSO</b>  Certificato CE: 1404 - CPR -3738		Telaio angolare	Telaio abbracciante	Telaio tunnel	Combo con guarnizione di battuta CR guarnizione sottoporta e chiudiporta per versione C5	
					CE S200/GS CE S200/GSV	CE S200/GS C5 CE S200/GSV C5
<b>Un'anta cieca</b> 	<b>EN 16034:2014</b>					
	Resistenza al fuoco	✓	✓	✓	N.P.D.	N.P.D.
	Controllo del fumo	✓	✓	✓	S200	S200
	Chiusura automatica	✓	✓	✓	C	C
	Durabilità chiusura automatica					
	- contro la degradazione	✓	✓	✓	0	5
	<b>EN 14351-1:2006+A2:2016</b>					
	Permeabilità all'aria	✓	✓	✓	2	2
	Tenuta all'acqua	✓	✓	✓	N.P.D.	N.P.D.
	Resistenza al carico del vento	✓	✓	✓	N.P.D.	N.P.D.
	Capacità portante disp.sicurezza	✓	✓	✓	Passa	Passa
	Prestazione acustica					
	- porta di FM 800-1100 x 2000-2250	✓	✓	✓	33 dB	33 dB
	- porta di FM 1101-1340 x 2000-2250	✓	✓	✓	32 dB	32 dB
	- porta di FM 800-1340 x 2251-2670	✓	✓	✓	32 dB	32 dB
	Trasmittanza termica	✓			1,30 W/m <sup>2</sup> K	1,30 W/m <sup>2</sup> K
	Trasmittanza termica		✓		1,70 W/m <sup>2</sup> K	1,70 W/m <sup>2</sup> K
Trasmittanza termica			✓	1,70 W/m <sup>2</sup> K	1,70 W/m <sup>2</sup> K	
<b>Un'anta con oblò 300x400</b> 	<b>EN 16034:2014</b>					
	Resistenza al fuoco	✓	✓	✓	N.P.D.	N.P.D.
	Controllo del fumo	✓	✓	✓	S200	S200
	Chiusura automatica	✓	✓	✓	C	C
	Durabilità chiusura automatica					
	- contro la degradazione	✓	✓	✓	0	5
	<b>EN 14351-1:2006+A2:2016</b>					
	Permeabilità all'aria	✓	✓	✓	2	2
	Tenuta all'acqua	✓	✓	✓	N.P.D.	N.P.D.
	Resistenza al carico del vento	✓	✓	✓	N.P.D.	N.P.D.
	Capacità portante disp.sicurezza	✓	✓	✓	Passa	Passa
	Prestazione acustica					
	- porta di FM 800-1100 x 2000-2250	✓	✓	✓	32 dB	32 dB
	- porta di FM 1101-1340 x 2000-2250	✓	✓	✓	31 dB	31 dB
	- porta di FM 800-1340 x 2251-2670	✓	✓	✓	31 dB	31 dB
	Trasmittanza termica	✓			1,50 W/m <sup>2</sup> K	1,50 W/m <sup>2</sup> K
	Trasmittanza termica		✓		1,90 W/m <sup>2</sup> K	1,90 W/m <sup>2</sup> K
Trasmittanza termica			✓	1,90 W/m <sup>2</sup> K	1,90 W/m <sup>2</sup> K	

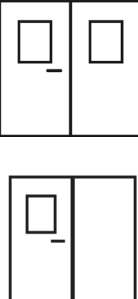
Porta Proget MULTIUSO Certificato CE: 1404 - CPR -3738 		Telaio angolare	Telaio abbracciante	Telaio tunnel	Combo con guarnizione di battuta CR e chiudiporta per versione C5		Combo con guarnizione di battuta CR; soglia fissa e chiudiporta per versione C5	
					CE	CE C5	CE Sa/SF	CE Sa/SF C5
<b>Due ante cieche</b>  	<b>EN 16034:2014</b>							
	Controllo del fumo	✓	✓	✓	N.P.D.	N.P.D.	Sa	Sa
	Chiusura automatica	✓	✓	✓	C	C	C	C
	Durabilità chiusura automatica							
	- contro la degradazione	✓	✓	✓	0	5	0	5
	<b>EN 14351-1:2006+A2:2016</b>							
	Permeabilità all'aria	✓	✓	✓	N.P.D.	N.P.D.	3	3
	Tenuta all'acqua	✓	✓	✓	N.P.D.	N.P.D.	2A-4B	2A-4B
	Resistenza al carico del vento							
	- porta di FM ≤ 2300x2150	✓	✓	✓	N.P.D.	N.P.D.	C1	C1
	Capacità portante disp.sicurezza	✓	✓	✓	N.P.D.	N.P.D.	Passa	Passa
	Prestazione acustica				N.P.D.	N.P.D.	N.P.D.	N.P.D.
	Trasmittanza termica per FM ≤ 3,6 m <sup>2</sup>	✓			1,70 W/m <sup>2</sup> K	1,70 W/m <sup>2</sup> K	1,70 W/m <sup>2</sup> K	1,70 W/m <sup>2</sup> K
	Trasmittanza termica per FM > 3,6 m <sup>2</sup>	✓			1,40 W/m <sup>2</sup> K	1,40 W/m <sup>2</sup> K	1,40 W/m <sup>2</sup> K	1,40 W/m <sup>2</sup> K
	Trasmittanza termica per FM ≤ 3,6 m <sup>2</sup>		✓		1,90 W/m <sup>2</sup> K	1,90 W/m <sup>2</sup> K	1,90 W/m <sup>2</sup> K	1,90 W/m <sup>2</sup> K
	Trasmittanza termica per FM > 3,6 m <sup>2</sup>		✓		1,50 W/m <sup>2</sup> K	1,50 W/m <sup>2</sup> K	1,50 W/m <sup>2</sup> K	1,50 W/m <sup>2</sup> K
	Trasmittanza termica per FM ≤ 3,6 m <sup>2</sup>			✓	1,90 W/m <sup>2</sup> K	1,90 W/m <sup>2</sup> K	1,90 W/m <sup>2</sup> K	1,90 W/m <sup>2</sup> K
	Trasmittanza termica per FM > 3,6 m <sup>2</sup>			✓	1,50 W/m <sup>2</sup> K	1,50 W/m <sup>2</sup> K	1,50 W/m <sup>2</sup> K	1,50 W/m <sup>2</sup> K
<b>Due ante con oblò 300x400</b>    	<b>EN 16034:2014</b>							
	Controllo del fumo	✓	✓	✓	N.P.D.	N.P.D.	Sa	Sa
	Chiusura automatica	✓	✓	✓	C	C	C	C
	Durabilità chiusura automatica							
	- contro la degradazione	✓	✓	✓	0	5	0	5
	<b>EN 14351-1:2006+A2:2016</b>							
	Permeabilità all'aria	✓	✓	✓	N.P.D.	N.P.D.	3	3
	Tenuta all'acqua	✓	✓	✓	N.P.D.	N.P.D.	2A-4B	2A-4B
	Resistenza al carico del vento							
	- porta di FM ≤ 2300x2150	✓	✓	✓	N.P.D.	N.P.D.	C1	C1
	Capacità portante disp.sicurezza	✓	✓	✓	N.P.D.	N.P.D.	Passa	Passa
	Prestazione acustica				N.P.D.	N.P.D.	N.P.D.	N.P.D.
	Trasmittanza termica per FM ≤ 3,6 m <sup>2</sup>	✓			2,10 W/m <sup>2</sup> K	2,10 W/m <sup>2</sup> K	2,10 W/m <sup>2</sup> K	2,10 W/m <sup>2</sup> K
	Trasmittanza termica per FM > 3,6 m <sup>2</sup>	✓			1,90 W/m <sup>2</sup> K	1,90 W/m <sup>2</sup> K	1,90 W/m <sup>2</sup> K	1,90 W/m <sup>2</sup> K
	Trasmittanza termica per FM ≤ 3,6 m <sup>2</sup>		✓		2,30 W/m <sup>2</sup> K	2,30 W/m <sup>2</sup> K	2,30 W/m <sup>2</sup> K	2,30 W/m <sup>2</sup> K
	Trasmittanza termica per FM > 3,6 m <sup>2</sup>		✓		2,00 W/m <sup>2</sup> K	2,00 W/m <sup>2</sup> K	2,00 W/m <sup>2</sup> K	2,00 W/m <sup>2</sup> K
	Trasmittanza termica per FM ≤ 3,6 m <sup>2</sup>			✓	2,30 W/m <sup>2</sup> K	2,30 W/m <sup>2</sup> K	2,30 W/m <sup>2</sup> K	2,30 W/m <sup>2</sup> K
	Trasmittanza termica per FM > 3,6 m <sup>2</sup>			✓	2,00 W/m <sup>2</sup> K	2,00 W/m <sup>2</sup> K	2,00 W/m <sup>2</sup> K	2,00 W/m <sup>2</sup> K

Porta Proget MULTIUSO		Telaiο angolare	Telaiο abbracciante	Telaiο tunnel	Combo con guarnizione di battuta CR guarnizione sottoporta e chiudiporta per versione C5				
					CE S200/GS CE S200/GSV	CE S200/GS C5 CE S200/GSV C5			
<b>Due ante cieche</b> 		Certificato CE: <b>1404 - CPR -3738</b>							
						<b>EN 16034:2014</b>			
		Controllo del fumo	✓	✓	✓	S200	S200		
		Chiusura automatica	✓	✓	✓	C	C		
		Durabilità chiusura automatica							
		- contro la degradazione	✓	✓	✓	0	5		
		<b>EN 14351-1:2006+A2:2016</b>							
		Permeabilità all'aria	✓	✓	✓	3	3		
		Tenuta all'acqua	✓	✓	✓	N.P.D.	N.P.D.		
		Resistenza al carico del vento	✓	✓	✓	N.P.D.	N.P.D.		
		Capacità portante disp.sicurezza	✓	✓	✓	N.P.D.	N.P.D.		
		Prestazione acustica							
		- FM min 1000 (L1/L2 max 799) x 2000- 2670	✓	✓	✓	30 dB	30 dB		
		- anta di L1/L2 800-1100 x 2000-2250	✓	✓	✓	33 dB	33 dB		
		- anta di L1/L2 1101-1330 x 2000-2250	✓	✓	✓	32 dB	32 dB		
		- anta di L1/L2 800-1330 x 2251-2670	✓	✓	✓	32 dB	32 dB		
		Trasmittanza termica per FM ≤ 3,6 m <sup>2</sup>	✓			1,70 W/m <sup>2</sup> K	1,70 W/m <sup>2</sup> K		
		Trasmittanza termica per FM > 3,6 m <sup>2</sup>	✓			1,40 W/m <sup>2</sup> K	1,40 W/m <sup>2</sup> K		
		Trasmittanza termica per FM ≤ 3,6 m <sup>2</sup>		✓		1,90 W/m <sup>2</sup> K	1,90 W/m <sup>2</sup> K		
		Trasmittanza termica per FM > 3,6 m <sup>2</sup>		✓		1,50 W/m <sup>2</sup> K	1,50 W/m <sup>2</sup> K		
		Trasmittanza termica per FM ≤ 3,6 m <sup>2</sup>			✓	1,90 W/m <sup>2</sup> K	1,90 W/m <sup>2</sup> K		
		Trasmittanza termica per FM > 3,6 m <sup>2</sup>			✓	1,50 W/m <sup>2</sup> K	1,50 W/m <sup>2</sup> K		
		<b>Due ante con oblò 300x400</b> 		Certificato CE: <b>1404 - CPR -3738</b>					
								<b>EN 16034:2014</b>	
				Controllo del fumo	✓	✓	✓	S200	S200
				Chiusura automatica	✓	✓	✓	C	C
				Durabilità chiusura automatica					
- contro la degradazione	✓			✓	✓	0	5		
<b>EN 14351-1:2006+A2:2016</b>									
Permeabilità all'aria	✓			✓	✓	3	3		
Tenuta all'acqua	✓			✓	✓	N.P.D.	N.P.D.		
Resistenza al carico del vento	✓			✓	✓	N.P.D.	N.P.D.		
Capacità portante disp.sicurezza	✓			✓	✓	N.P.D.	N.P.D.		
Prestazione acustica									
- FM min 1000 (L1/L2 max 799) x 2000- 2670	✓			✓	✓	29 dB	29 dB		
- anta di L1/L2 800-1100 x 2000-2250	✓			✓	✓	32 dB	32 dB		
- anta di L1/L2 1101-1330 x 2000-2250	✓			✓	✓	31 dB	31 dB		
- anta di L1/L2 800-1330 x 2251-2670	✓			✓	✓	31 dB	31 dB		
Trasmittanza termica per FM ≤ 3,6 m <sup>2</sup>	✓					2,10 W/m <sup>2</sup> K	2,10 W/m <sup>2</sup> K		
Trasmittanza termica per FM > 3,6 m <sup>2</sup>	✓					1,90 W/m <sup>2</sup> K	1,90 W/m <sup>2</sup> K		
Trasmittanza termica per FM ≤ 3,6 m <sup>2</sup>				✓		2,30 W/m <sup>2</sup> K	2,30 W/m <sup>2</sup> K		
Trasmittanza termica per FM > 3,6 m <sup>2</sup>				✓		2,00 W/m <sup>2</sup> K	2,00 W/m <sup>2</sup> K		
Trasmittanza termica per FM ≤ 3,6 m <sup>2</sup>					✓	2,30 W/m <sup>2</sup> K	2,30 W/m <sup>2</sup> K		
Trasmittanza termica per FM > 3,6 m <sup>2</sup>					✓	2,00 W/m <sup>2</sup> K	2,00 W/m <sup>2</sup> K		

Requisiti essenziali*	EN 16034	EN 14351
Controllo del fumo	SI	NO
Autochiusura	SI	NO
Durabilità delle prestazioni	SI	NO
Isolamento termico	SI	NO
Permeabilità all'aria DM 2.04.1998	NO	SI
Tenuta all'acqua	NO	NO
Prestazione acustica	NO	NO
Resistenza al vento DL 6.09.2005 n. 206, DM 14.01.2008	NO	NO
Capacità portante dei dispositivi di sicurezza DL 19.09.1994 n. 626	NO	SI
Capacità di rilascio/sblocco (obbligatorio per porte posizionate su vie di esodo)	NO	SI
Altezza minima passaggio 2000mm (DL 09.04.2008 n. 81 per vie di esodo)	NO	SI

#### ATTENZIONE

Per le porte esposte agli agenti atmosferici e/o al sole, il cliente dovrà adottare opportune precauzioni al fine di evitare il degrado nel tempo, in particolare:

- Pensiline/tettoie o scossaline
- Verniciatura per esterno con protezione raggi UV
- L'uso di RAL chiari per evitare il surriscaldamento delle lamiera

\* Obbligatorio secondo disposizioni nazionali cogenti

# Modalità di fissaggio

Porte multiuso PROGET

**NINZ**  
FIREDOORS

PROGET  
multiuso

## FISSAGGIO CON ZANCHE

La modalità di fissaggio standard per le porte Proget è a murare con zanche. In questo caso si consiglia di creare gli scassi adeguati nella parete (sezione 80 x 200 mm) oppure di fissare le zanche con tasselli. Le zanche vanno ripiegate e bloccate nella parete. Ai fini di un montaggio più completo si consiglia di riempire il vuoto tra telaio e muratura con malta oppure con schiuma poliuretanica; il riempimento con schiuma poliuretanica è invece obbligatorio nel caso di porta con prestazioni aggiuntive.



### Porta ad un'anta

FM L = da 500 a 1340 x FM H = da 800 a 1749

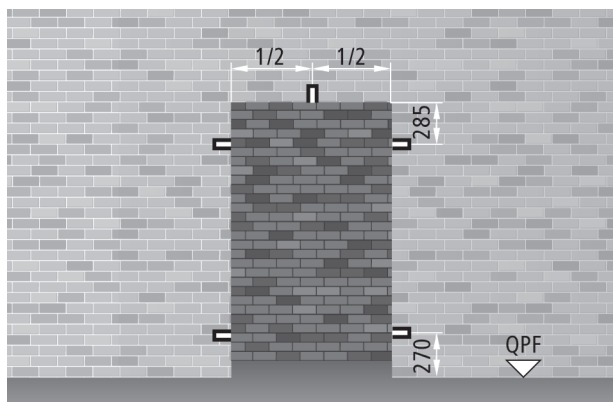

FM L = da 500 a 1035 x FM H = da 1750 a 2200

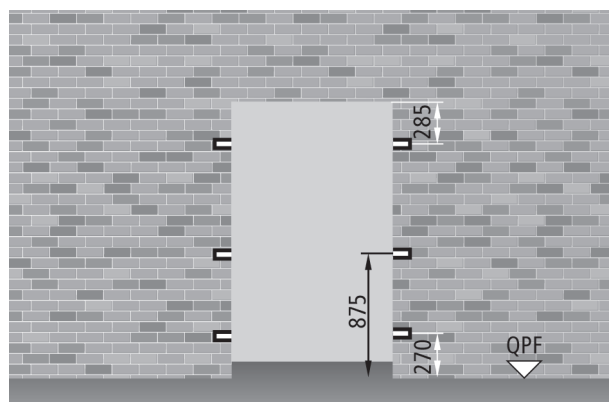

FM L maggiore di 1036 e/o FM H maggiore di 2200

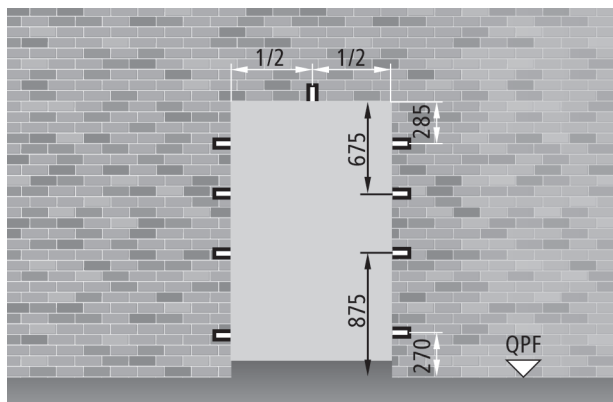

### NOTE

Per una corretta installazione gli scassi da realizzare come sedi per zanche devono avere dimensioni 80 x 200 mm.

# Modalità di fissaggio

Porte multiuso PROGET

**NINZ**  
FIREDOORS

PROGET  
multiuso

## Porta a due ante

FM L = da 850 a 2660 x FM H = da 800 a 1749

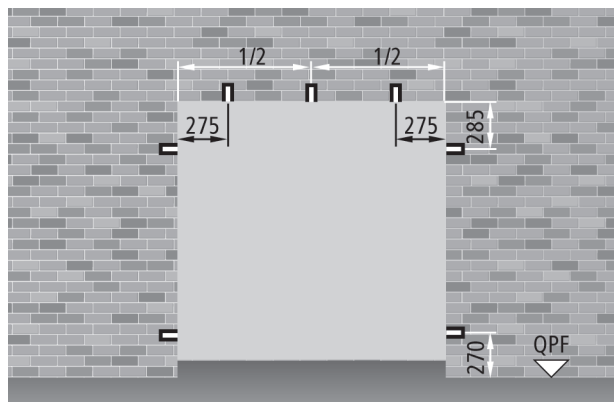

FM L = da 850 a 2070 x FM H = da 1750 a 2200

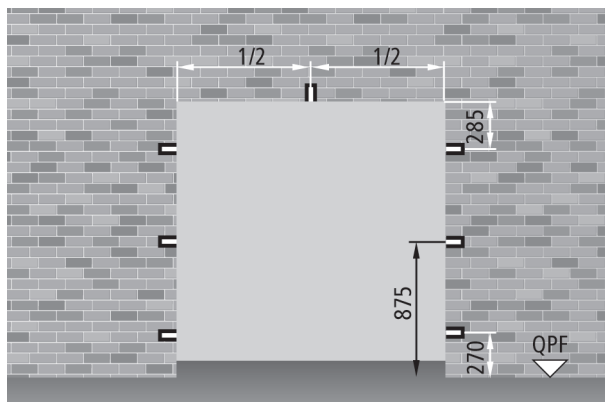

FM L maggiore di 2070 e/o FM H maggiore di 2200

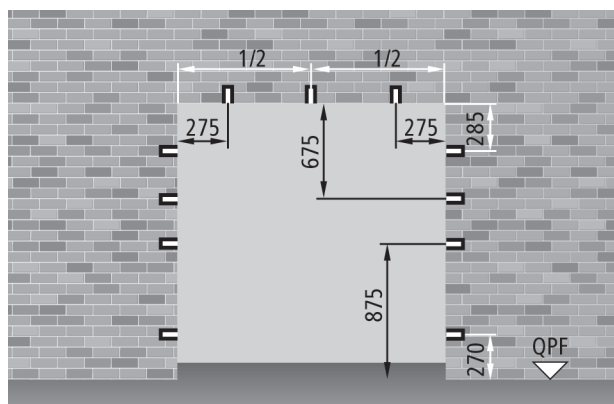

## FISSAGGIO CON TASSELLI

A richiesta le porte Proget possono essere fornite predisposte per il fissaggio con tasselli o viti da muro. In questo caso il telaio viene fornito senza zanche. Ai fini di un montaggio più completo si consiglia di riempire il vuoto tra telaio e muratura con malta oppure con schiuma poliuretana; il riempimento con schiuma poliuretana è invece obbligatorio nel caso di porta per esterno marcata **CE**.



## VITI DI MONTAGGIO

Per il fissaggio diretto su muro o falsotelaio si consiglia l'impiego di viti da muro senza l'uso del tassello. Vedi le pagine "accessori per porte".

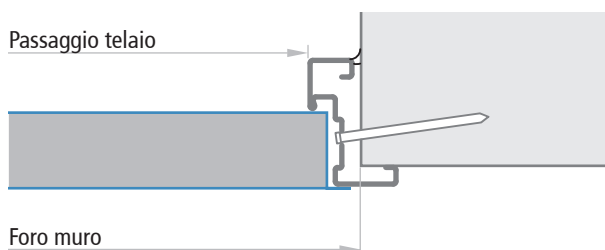

**Porta ad un'anta**  
Sezione orizzontale

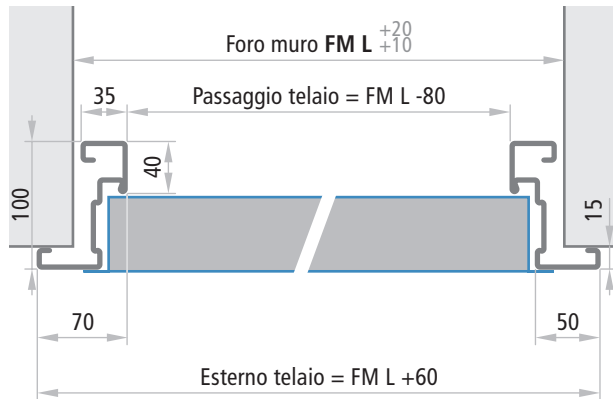

**Porta senza battuta inferiore**  
Sezione verticale

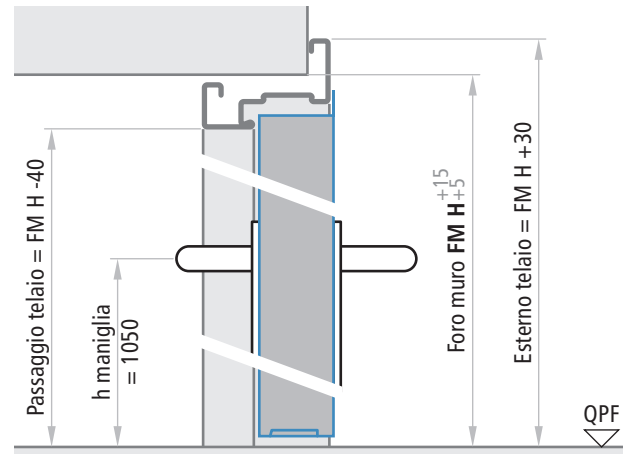

**Porta a due ante**  
Sezione orizzontale

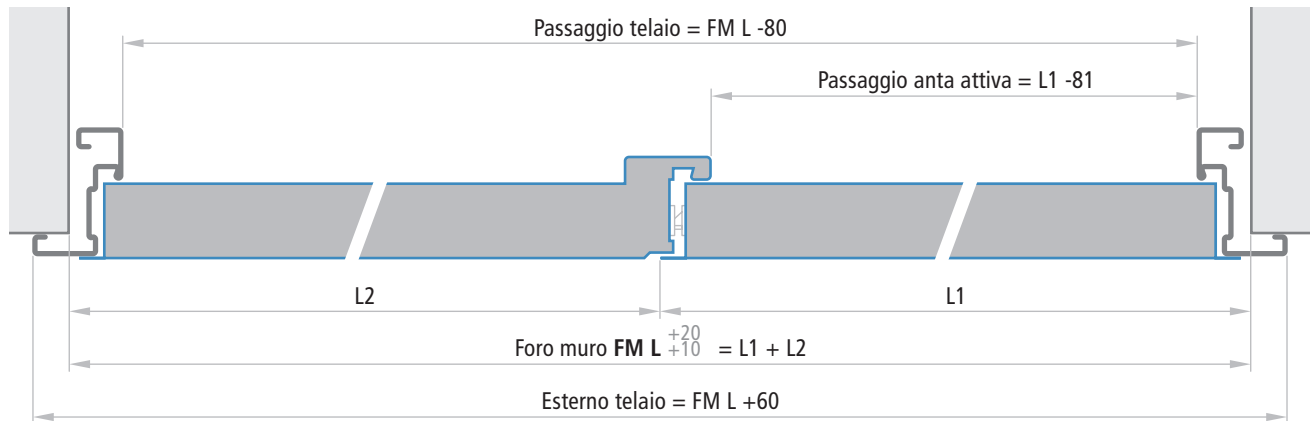

**Porta ad un'anta con telaio su quattro lati e anta con battuta inferiore**  
Sezione verticale

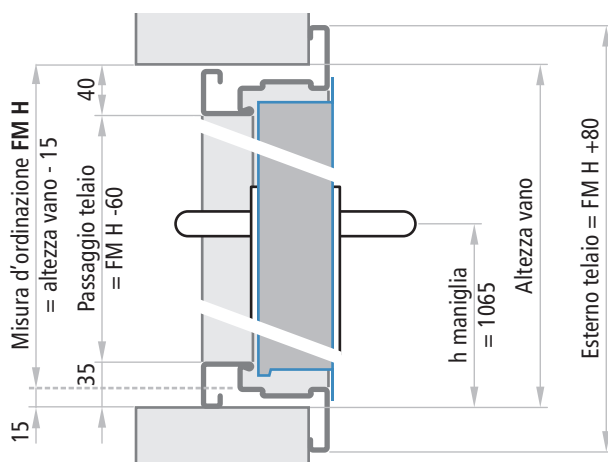

**Porta ad un'anta con telaio su quattro lati e anta senza battuta inferiore**  
Sezione verticale

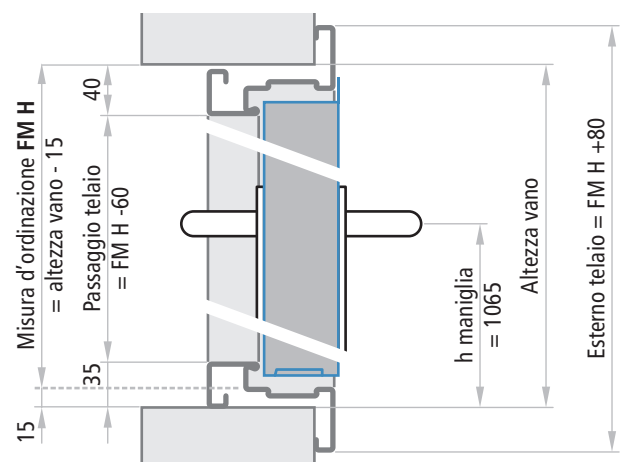

**Spessori ante**

MULTIUSO	60 mm
----------	-------

**NOTE**

Le tolleranze  $FM L +20$ ,  $FM H +15$ ,  $FM L +10$ ,  $FM H +5$  delle misure indicate sono da applicare per un facile riempimento con malta cementizia del vuoto tra muro e telaio. Nel caso di modalità di fissaggio a secco i fori dovranno essere precisi e non si devono applicare le tolleranze in aumento.

### MISURE D'ORDINAZIONE

#### Foro Muro

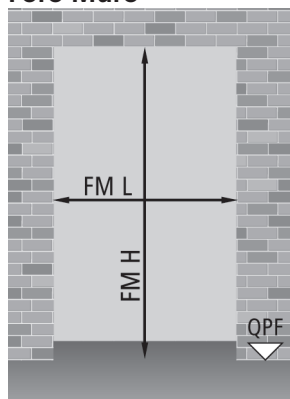

#### Passaggio telaio

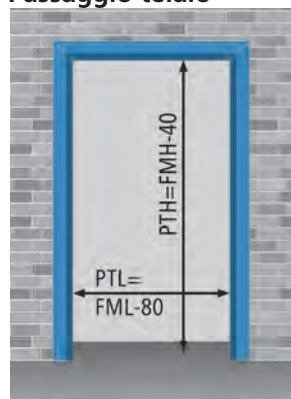

#### Vano da realizzare per applicazione in tunnel

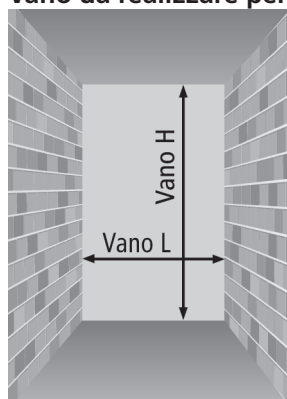

#### Porta ad un'anta FM L x FM H

##### dimensioni standard

800	x	2000 / 2050 / 2150
900	x	2000 / 2050 / 2150
1000	x	2000 / 2050 / 2150
1100	x	2050 / 2150
1200	x	2050 / 2150
1300	x	2000 / 2050 / 2150
1340	x	2050 / 2150

##### dimensioni su misura

da 500	a	1340	x	da 1750 a 2670
--------	---	------	---	----------------

#### PT L x PT H (passaggio telaio)

##### telaio su tre lati

720	x	1960 / 2010 / 2110
820	x	1960 / 2010 / 2110
920	x	1960 / 2010 / 2110
1020	x	2010 / 2110
1120	x	2010 / 2110
1220	x	1960 / 2010 / 2110
1260	x	1960 / 2010 / 2110

##### telaio su quattro lati

720	x	1940 / 1990 / 2090
820	x	1940 / 1990 / 2090
920	x	1940 / 1990 / 2090
1020	x	1990 / 2090
1120	x	1990 / 2090
1220	x	1940 / 1990 / 2090
1260	x	1990 / 2090

#### Porta ad 1 o 2 ante

Vano L = FM L + 70  
 Vano H = FM H + 35

**NOTE**  
 Le dimensioni del vano da realizzare per l'applicazione in tunnel non corrispondono alle misure d'ordinazione, ma devono seguire le indicazioni sopra riportate.

#### Porta a due ante FM L (L1 + L2) x FM H

##### dimensioni standard

1150	( 800 + 350 )	x	2000 / 2050 / 2150
1200	( 800 + 400 )	x	2000 / 2050 / 2150
1250	( 800 + 450 )	x	2000 / 2050 / 2150
1250	( 900 + 350 )	x	2000 / 2050 / 2150
1300	( 900 + 400 )	x	2000 / 2050 / 2150
1350	( 900 + 450 )	x	2000 / 2050 / 2150
1350	(1000 + 350 )	x	2000 / 2050 / 2150
1400	(1000 + 400 )	x	2000 / 2050 / 2150
1450	(1000 + 450 )	x	2000 / 2050 / 2150
1600	( 800 + 800 )	x	2000 / 2050 / 2150
1700	( 900 + 800 )	x	2000 / 2050 / 2150
1800	( 900 + 900 )	x	2000 / 2050 / 2150
1800	(1000 + 800 )	x	2000 / 2050 / 2150
1900	(1000 + 900 )	x	2000 / 2050 / 2150
2000	(1000 + 1000)	x	2000 / 2050 / 2150

##### dimensioni su misura

da 850	(500 + 350)	a	2660 (1330 + 1330)	x	da 1750 a 2670	da 770 a 2580	x	da 1710 a 2630
--------	-------------	---	--------------------	---	----------------	---------------	---	----------------

#### NOTE

- Su richiesta possono essere fornite porte con altezza FMH inferiore a 1750 mm (minimo 800 mm)
- Non possono essere realizzate ante con larghezza maggiore dell'altezza

# Misure passaggio - Ingombri massimi

Porte multiuso PROGET



PROGET  
multiuso

## MISURE DI PASSAGGIO E INGOMBRO CON APERTURA A 90°

### Porta ad un'anta con maniglione

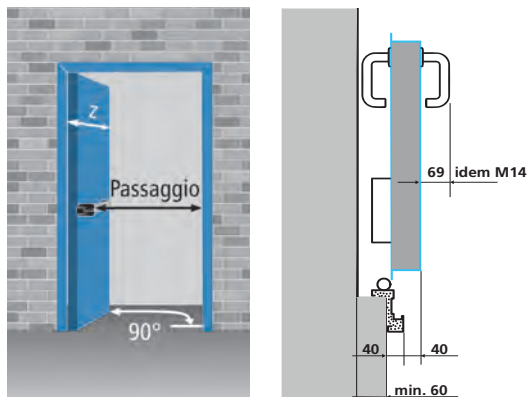

### Porta a due ante con maniglioni



### Calcolo passaggio telaio ad angolo e abbracciante

tipo maniglione	sporgenza	porta ad un'anta	porta a due ante
EXUS	125	FM L - 245	FM L - 410
TWIST	100	FM L - 220	FM L - 360
SLASH	75*	FM L - 195	FM L - 310
FAST TOUCH	75*	FM L - 195	FM L - 310
senza maniglione	-	FM L - 120	FM L - 160

### Porta ad un'anta con maniglione

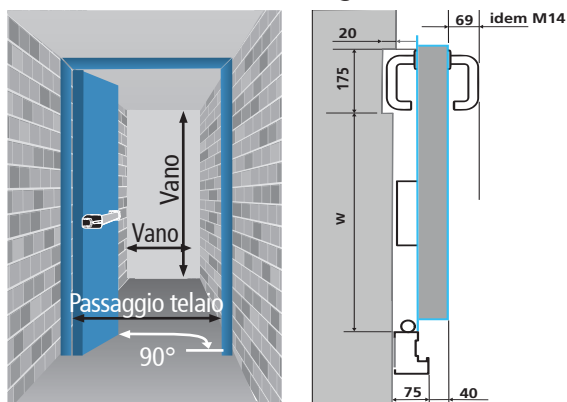

### Porta a due ante con maniglioni

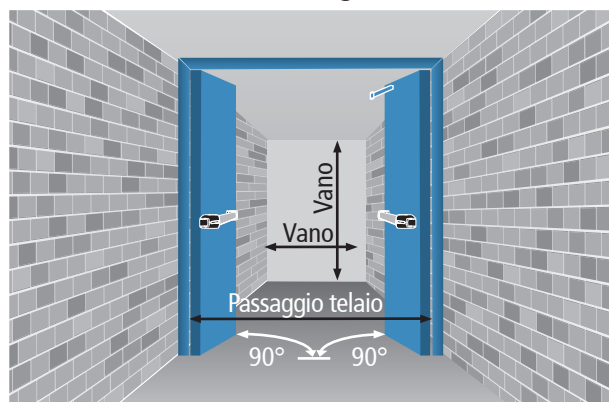

#### Misura d'ordinazione

FML = Vano L - 70

FMH = Vano H - 35

#### Porte ad un'anta

w = FML - 215

Porte a due ante

w = L1 - 208

#### Passaggio telaio

FML - 80 = Vano L - 150

FMH - 40 = Vano H - 75

### Calcolo passaggio telaio applicazione tunnel

tipo maniglione	sporgenza	porta ad un'anta	porta a due ante
EXUS	125	FML - 245 = Vano - 315	FML - 410 = Vano - 480
TWIST	100	FML - 220 = Vano - 290	FML - 360 = Vano - 430
SLASH	75*	FML - 195 = Vano - 265	FML - 310 = Vano - 380
FAST TOUCH	75*	FML - 195 = Vano - 265	FML - 310 = Vano - 380
senza maniglione	-	FML - 120 = Vano - 190	FML - 160 = Vano - 230

\* per le attività commerciali di cui al Decreto 27 luglio 2010 e per tutte le attività di cui all'art. 2 del Decreto 03 agosto 2015, i maniglioni SLASH e FAST TOUCH non sono da considerare ai fini del calcolo passaggio.

# Misure passaggio - Ingombri massimi

Porte multiuso PROGET



PROGET multiuso

## MISURE DI PASSAGGIO E INGOMBRO CON APERTURA A 90°

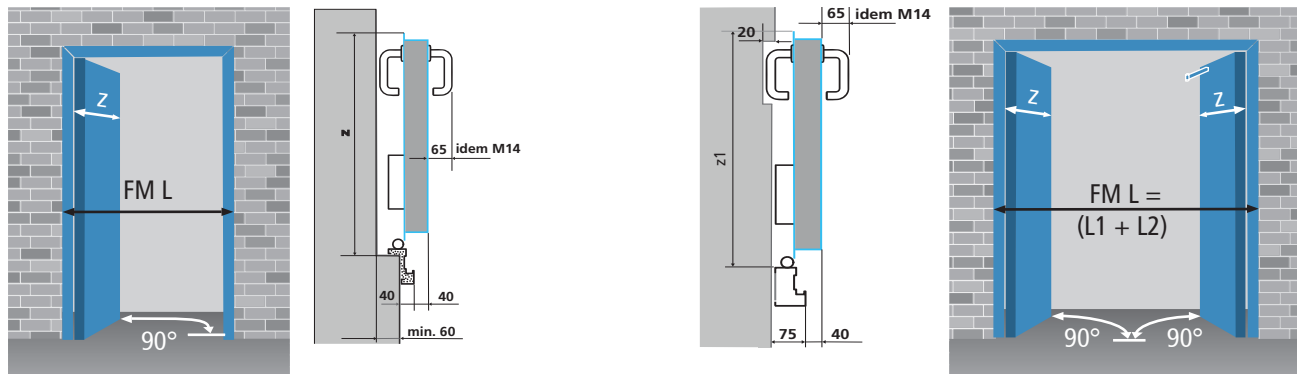

<b>Telaio ad angolo e abbracciante</b> z = sporgenza dell'anta rispetto alla parete	<b>porta ad un'anta</b> FML + 27	<b>porte a due ante</b> z = L1 + 35, L2 + 75;
<b>Telaio applicazione tunnel</b> z1 = sporgenza dell'anta rispetto alla parete	<b>porta ad un'anta</b> FML + 12	<b>porte a due ante</b> z1 = L1 + 20, L2 + 60;

## MISURE DI INGOMBRO CON APERTURA A 180° ALTEZZA MANIGLIA

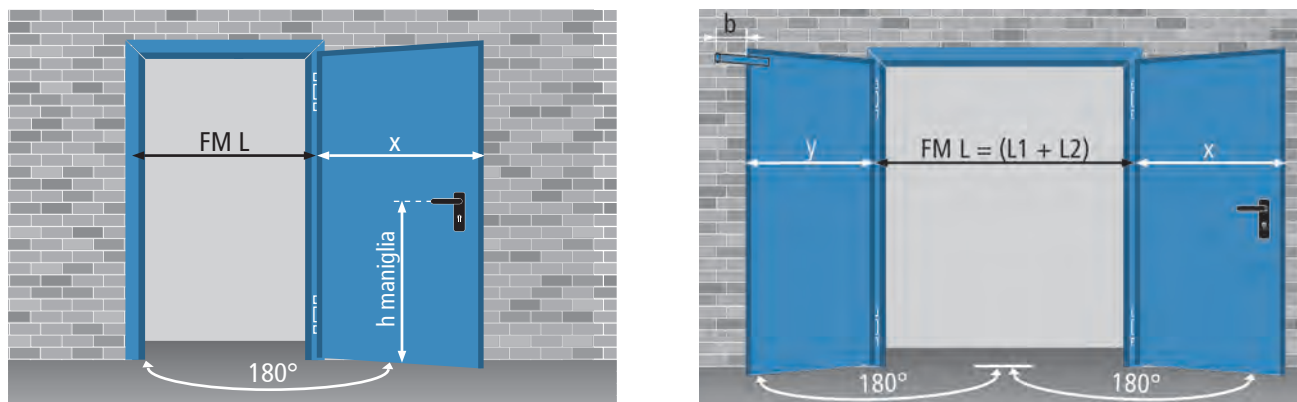

h = 1050 (FM H ≥ 1750). Altre altezze solo su richiesta

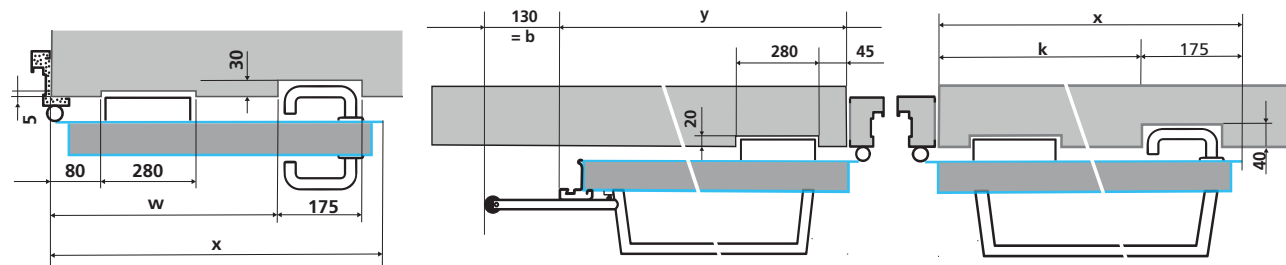

<b>Telaio ad angolo e abbracciante</b>	<b>porta ad un'anta</b> x = FML - 7 w = FML - 233	<b>porte a due ante</b> x = L1 + 1      y = L2 + 42 w = L1 - 226
	<b>Telaio applicazione tunnel</b>	<b>porta ad un'anta</b> x = FML - 42 k = FML - 268

**“la finitura ideale per ogni tipo di ambiente”**

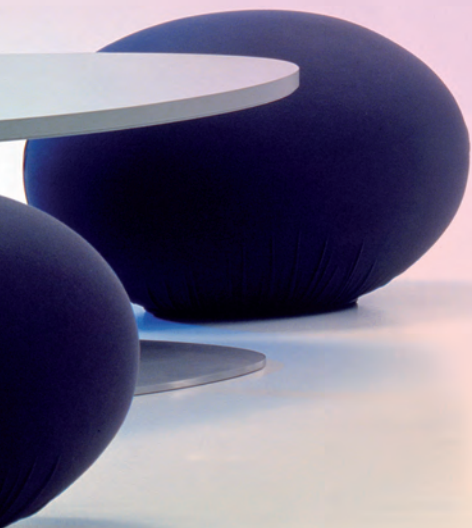

# MORE THAN FIREDOORS

## **Verniciatura e decori NDD® per porte in metallo**

VERNICIATURA	126 - 127
NDD® - NINZ DIGITAL DECOR	128
GRUPPI DECORI	129
SPECIFICHE	130
ESEMPI DI APPLICAZIONE	131

## Verniciatura

La porta di serie viene fornita verniciata con polveri termoindurite, con finitura a struttura antigraffio gofrata semilucida (escluso alcuni colori). La verniciatura è particolarmente resistente e offre una finitura gradevole ed adeguata per l'uso interno. Scegliete dall'ampia gamma di colori RAL.











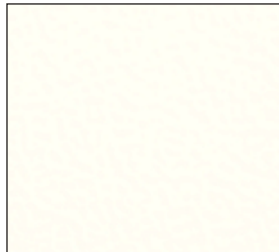



### TINTE PER INTERNO SENZA SOVRAPPREZZO

Verniciatura per interno (fascia 01) con polveri epossipoliestere.

Tinte di serie (se non diversamente specificato): RAL 9010.





A scelta sono disponibili le altre tinte RAL (da specificare nell'ordine).

















Fascia 01 - tinta di serie:	tinte RAL a scelta:			
RAL 9010	RAL 1013	RAL 5010	RAL 7016	RAL 7035
				
	RAL 9001	RAL 7038	RAL 7024	
				
	RAL 1015	RAL 9002	NCS 4020-B50G	NCS 5020-B50G
				

### TINTE PER INTERNO CON SOVRAPPREZZO

Verniciatura per interno (fasce 02 e 03) con polveri epossipoliestere disponibili in varie tinte RAL. La porta deve essere protetta dagli agenti atmosferici, al sole il colore sbiadisce.

La verniciatura nelle tinte metallizzate RAL 9006, RAL 9007 (fascia 03) e RAL 9006 E (fascia 04), diversamente dagli altri RAL, presenta una finitura a struttura raggrinzata che rende necessaria l'approvazione di un campione.

Fascia 02:				
RAL 5024	RAL 8011	RAL 9011	RAL 9018	RAL 9016
				

Fascia 03:					
RAL 1003	RAL 3000	RAL 3003	RAL 3020	RAL 6005	
					
RAL 7004	RAL 7030	RAL 7032	RAL 7037	RAL 7040	RAL 7042
					
RAL 7047	RAL 8017	RAL 8019	RAL 9005	RAL 9006*	RAL 9007*
					

\*è necessaria l'approvazione del campione

## TINTE PER ESTERNO CON SOVRAPPREZZO

Verniciatura con protezione UV (fascia 04) con polveri poliesteri disponibili in varie tinte RAL.

Fascia 04:							
RAL	RAL	RAL	RAL	RAL	RAL	RAL	RAL
1013E	3000E	5010E	6005E	7016E	7024E	7035E	9002E
RAL	RAL	NCS	NCS				
9006E*	9010E	4020E	5020E				

\*è necessaria l'approvazione del campione.

## TINTE A RICHIESTA E CON SOVRAPPREZZO

Verniciatura eseguibile per interno o con protezione UV (fascia 05), rispettivamente con polveri epossipoliesteri e poliesteri, nelle tinte RAL richieste. Non sono inclusi alcuni colori particolari quali i metallizzati, micalizzati, con struttura liscia o raggrinzata e altre tinte di campionari come Pantone, NCS, ecc.

Fascia 05:
Colori solo a richiesta

## VERNICIATURE SPECIALI A RICHIESTA E CON SOVRAPPREZZO

### Verniciatura antibatterica

Verniciatura eseguibile per interno o con protezione UV (fascia 06) con polveri epossipoliesteri e poliesteri additate agli ioni d'argento. La superficie verniciata con questo particolare trattamento ostacola l'attecchimento e la proliferazione dei germi e offre una buona resistenza alla pulizia ordinaria. Particolarmente adatta per l'utilizzo su porte destinate a strutture sanitarie, industrie alimentari, istituti scolastici e per l'infanzia, ecc.

### Verniciatura antigraffiti

Verniciatura con protezione UV (fascia 06) che consente, tramite un apposito solvente, di rimuovere agevolmente i graffiti. Fornisce una protezione duratura, consentendo ripetute pulizie, senza danneggiare la finitura.

Fascia 06:
Colori solo a richiesta

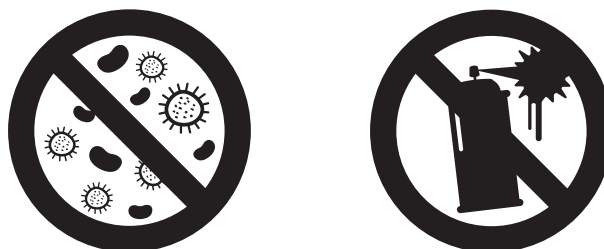

## PRECAUZIONI

### Installazione

Nel caso in cui le porte vengano installate all'esterno, oltre ad utilizzare delle vernici adatte a questo tipo di impiego (vedi tinte speciali, fascia 04 e 05), è necessario adottare opportuni accorgimenti per evitare il degrado nel tempo del prodotto, quali ad esempio:

- proteggere le porte dalle intemperie e da ogni infiltrazione di acqua
- evitare l'irraggiamento diretto e la conseguente deformazione dell'anta, soprattutto in presenza di colori scuri

Per maggiori precisazioni, fare riferimento alla sezione "Avvertenze" del presente catalogo.

### Pulizia

Per la pulizia dei ns. prodotti consigliamo l'utilizzo di acqua e sapone neutro. Non utilizzare prodotti di pulizia comuni (vedi detersivi) e o altri solventi. Non rispondiamo per problematiche future ed eventuali se non si adotteranno queste misure.

### Riverniciatura

In caso di riverniciatura procedere come segue:

- carteggiare e spolverare accuratamente le superfici
- applicare una mano di fondo acrilico semilucido (proponiamo il prodotto ACRILFIN SL serie 567 della ditta ELCROM - Italia + induritore alifatico E872003 al 20% in peso)
- riverniciare le superfici con smalti o pittura a propria scelta

### Ritocchi

Su richiesta la ditta Ninz fornisce anche la vernice di ritocco (nitro/sintetica) nella tinta RAL necessaria, in pratico flacone da 60 gr. con pennello integrato o in barattolo da 1 kg.

## Ninz Digital Decor

NDD offre alla clientela infinite possibilità riguardanti la realizzazione grafica delle superfici delle porte NINZ.



## DESCRIZIONE

NDD - Ninz Digital Decor verniciatura decorativa. Per rappresentazioni grafiche eseguite direttamente sulla superficie piana dell'anta, verniciata con fondo in polveri polimerizzate. Esecuzione a mezzo stampa digitale con altissima risoluzione realizzata con getto di speciali inchiostri. L'applicazione di un'ulteriore mano di smalto trasparente garantisce un'ottima protezione del decoro. La verniciatura decorativa NDD è realizzabile sulle gamme Univer e Proget ad una e due ante.

**NDD® - Ninz Digital Decor combina il prodotto porta metallica con stile e design. Le porte Ninz vengono stampate direttamente, a vostra scelta, sia con la pubblicità della vostra azienda, sia con disegni, materiali e simboli scelti tra la vasta gamma della NDD®, oppure con particolari opere d'arte, o la vostra immagine personalizzata. NDD® innova la realizzazione della porta nel suo complesso architettonico; grazie all'introduzione dell'NDD® si creano dei valori aggiunti socio-culturali, economici ed emozionali.**

premiato con il  
**security&safety**  
award

**Sul sito [www.ninz.it](http://www.ninz.it) sono disponibili un'infinità di decori, sempre aggiornati, suddivisi in otto gruppi per una ricerca più immediata. I gruppi sono elencati nella pagina seguente.**

### Test di laboratorio eseguiti su campioni NDD®

### risultato

test esposizione 500 h in nebbia salina	buon comportamento, nessun segno di deterioramento riscontrato.
test resistenza 500 h all'umidità	buon comportamento, nessun deterioramento o perdita di brillantezza superficiale
test resistenza alla radiazione UVA per 500 h	buon comportamento, nessuna differenza di brillantezza superficiale fra prima e dopo la prova
test resistenza all'abrasione dopo 1000 cicli	la decorazione è rimasta inalterata
test resistenza ai solventi	buon comportamento, nessun deterioramento della decorazione e della vernice di fondo

**ARTLINE** Il gruppo include una vasta scelta di opere d'arte famose, a partire dalla storia antica per arrivare fino ai giorni nostri. Tale straordinario design conferisce agli ambienti un'atmosfera particolare, esprimendo stile.

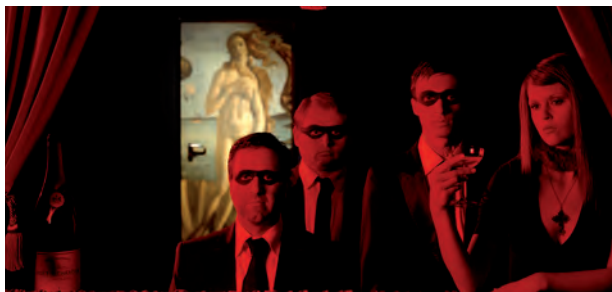

**LEGNI** La gamma comprende un'infinità di imitazioni reali per legni classici, esotici, legni speciali e legni colorati.



**FANTASY** NDD dispone di una banca dati di immagini e creazioni di esclusività NINZ.



**PIETRE** La gamma comprende un'infinità di imitazioni reali di marmi, graniti ed altri.



**FINIMENTI** Contiene un'infinità di decori NDD e texture creati su richiesta di clienti o comunque disponibili e utilizzabili per le più svariate applicazioni.

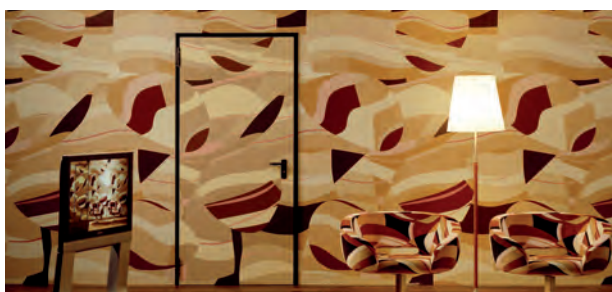

**PUBLICITY** Trasforma le porte Ninz in vettore pubblicitario per l'azienda ed i suoi prodotti. Grazie alla stampa del logo la porta diventa parte integrante dell'immagine aziendale. Sono riportate diverse applicazioni realizzate.



**FOTOGRAFIE** In questo gruppo sono contenute riprese originali con risoluzione adeguata di paesaggi, oggetti, animali, ambienti, ecc.



**SIMBOLI** Vista la grande importanza di questo gruppo si è creato un reparto apposito con simboli per la sicurezza nei luoghi di lavoro, simboli per la destinazione d'uso del locale retrostante fino alla numerazione della stanza stessa, ecc.



## DECORI A CATALOGO

Le porte con verniciatura decorativa NDD sono fornite con:

- telaio nel colore previsto di serie
- battuta ante nel colore di fondo dell'anta
- cerniere nel colore del telaio
- accessori nelle tipologie e finiture riportate nei listini e cataloghi porte Ninz
- nel caso in cui il decoro copra anche la cornice oblò e/o il montante centrale, tali parti vengono rivestite con un lamierino decorato NDD

## DECORI SPECIALI

Per decori in colori diversi da quelli rappresentati nel catalogo o per decori personalizzati è necessaria la formulazione di un nuovo codice e prezzo. In questo caso al Cliente può anche essere richiesto di fornire a supporto, indicando per loghi e simboli dove devono essere posizionati sull'anta, quanto segue:

- **FILE GENERATO SUL PC** (loghi, simboli, disegni, ecc.) in formato vettoriale tipo "Illustrator" o "Freehand". Invio del file tramite e-mail o CD/DVD-ROM.
- **DIAPPOSITIVA** con formato dell'immagine da 36 mm o meglio 6 x 6, trasferita su PC tramite scanner (serve scanner professionale). Invio del file (formato TIF, PDF, JPG) tramite CD/DVD-ROM in **risoluzione massima**.
- **IMMAGINE DA UNA FOTO** fatta con una macchina fotografica digitale. Invio del file (formato TIF, PDF, JPG) tramite CD/DVD-ROM in **risoluzione massima**.

## PROTEZIONE UV

L'installazione all'esterno della porta NDD, comporta di adottare degli accorgimenti per evitare il deterioramento nel tempo del decoro. Il maggior costo include tutta la superficie dell'anta ad esclusione della battuta.

## FINITURA

Al momento dell'ordine potrete scegliere la finitura del vostro decoro NDD. In particolare se realizzarlo in finitura opaca o lucida.

## IMBALLO GABBIA IN LEGNO



Data la particolarità ed il pregio del NDD, le porte sono fornite con imballo speciale in gabbia di legno protetta ulteriormente da involucro esterno in nylon. Pertanto, all'atto dell'ordinazione è necessario considerare il sovrapprezzo per la gabbia.



**MORE THAN FIREDOORS**

## ESEMPI DI APPLICAZIONI ESEGUITE IN AMBIENTI TIPICI

Aeroporti - Stazioni



Musei - Palazzi storici



Attività commerciali



Ospedali - Case di riposo

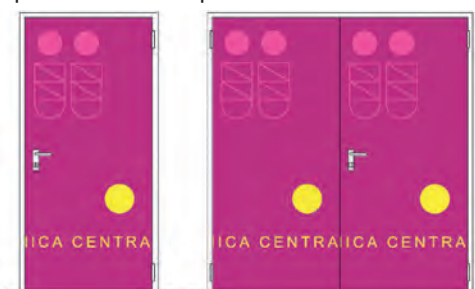

Centri sportivi - Stadi



Parcheggi



Centri trasporti

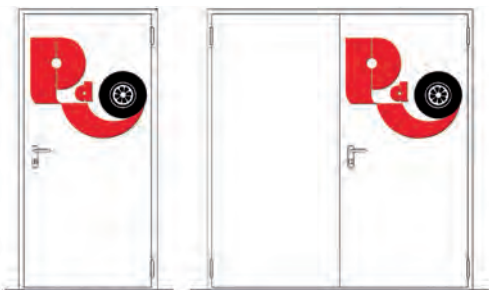

Scuole - Università

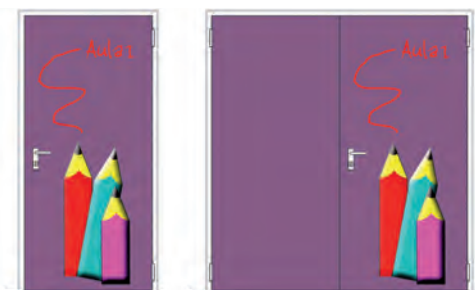

Hotel - Residenze



Uffici

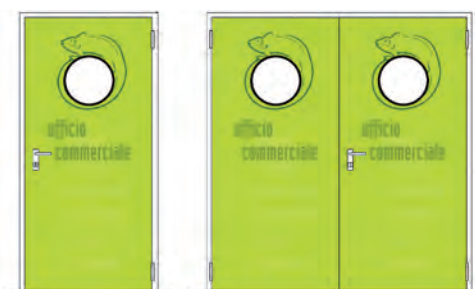

**"gli accessori di qualità  
fanno la porta"**





## Accessori optional per porte NINZ

MANIGLIE	134 - 136
CILINDRI	137 - 139
CHIUDIORTA, REGOLATORI DI CHIUSURA	140 - 143
GUARNIZIONE, SCOSSALINA - GOCCIOLATOIO - FASCIONI	144 - 145
VITI DA MURO - FALSOTELAIO	146
MAC® CONTROLLO ACCESSI MULTIFUNZIONE, ELETTRMANIGLIE	147 - 150
ELETTROMAGNETE BLOCCO PORTA, ACCESSORI DI COMANDO	151 - 152
SISTEMI DI TRATTENUTA ANTE	153- 155



# Maniglie

Di serie per porte REVER - UNIVER - PROGET

**NINZ**  
FIREDOORS

## MANIGLIE IN PLASTICA NERA

Le porte Rever, Univer e Proget, prevedono di serie la maniglia a forma antinfortunistica abbinata alla placca lunga con foro cilindro. La confezione comprende l'inserto con chiave tipo patent, il perno quadro 9 x 9 mm, le viti di fissaggio ed i distanziali.

### MANIGLIA M1

Le maniglie tipo M1 sono fornite di serie con le porte Univer o Proget e a richiesta per tutte le altre porte NINZ. Le maniglie M1 hanno caratteristiche tagliafuoco, per cui prevedono un'anima metallica interna e una sottoplacca in acciaio zincato a protezione delle asole presenti sulla porta e sono certificate secondo DIN 18273:1997-12.

La confezione maniglia M1 è composta da: una coppia di maniglie a leva in plastica nera con anima metallica e sottoplacche in acciaio zincato, una coppia di copriplacche in plastica nera con foro per chiave tipo patent modificabile per montare il cilindro europeo, il perno quadro 9 x 9 mm lunghezza 125 mm, le viti di fissaggio ed i distanziali. La confezione contiene anche le chiavi esagonali per la regolazione delle cerniere ed il nottolino fermamolla.



Maniglia M1 in plastica nera

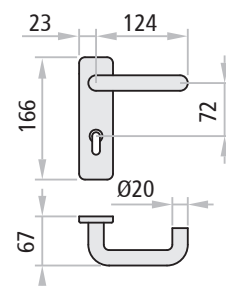

### MANIGLIA M1R

Le porte Rever sono dotate di serie di maniglie tipo M1R. La confezione maniglia M1R è composta da: una coppia di maniglie a leva in plastica nera, una coppia di copriplacche in plastica nera con foro per chiave tipo patent modificabile per montare il cilindro europeo, il quadro 9 x 9 mm lunghezza 125 mm, le viti di fissaggio ed i distanziali.



Maniglia M1R in plastica nera

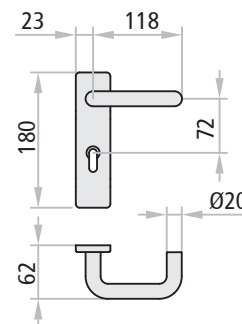

# Maniglie

Per serrature con interasse 72 mm

**NINZ**  
FIREDOORS

ACCESSORI  
porte

## MANIGLIE COLORATE

Su richiesta possono essere fornite maniglie in plastica verniciata, che si abbinano o contrastano meglio con il colore base della porta.

Le maniglie M1C e M2C presentano le caratteristiche tagliafuoco della M1 per cui sono anch'esse certificate secondo DIN 18273:1997-12.

Le confezioni maniglie M1C e M2C sono composte da: una coppia di maniglie a leva (M1C) o combinazione maniglia/pomolo (M2C) in plastica, con anima metallica e sottoplacche in acciaio zincato, una coppia di copriplacche in plastica con foro per cilindro europeo, il perno quadro 9 x 9 mm, le viti di fissaggio ed i distanziali.

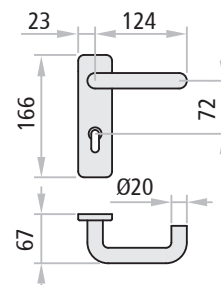

Maniglia M1C colorata RAL1023

### Colori disponibili:

RAL	RAL	RAL	RAL	RAL
1023	7016	7035	9006*	9010

\*alluminio chiaro

## MANIGLIE IN ACCIAIO INOX

Su richiesta possono essere fornite maniglie e copriplacche in acciaio inox satinato AISI 304, che conferisce al prodotto un elevato standard qualitativo garantendo nello stesso tempo un'ottima resistenza alla corrosione ed una notevole robustezza di tutto l'insieme.

Le maniglie M1X, M2X, M11X e M20X sono dotate inoltre di molla di richiamo per un perfetto allineamento con la geometria della porta.

Sono montate su meccanica in acciaio zincato e vengono fornite complete di viti di fissaggio, distanziali e perno quadro 9 x 9 mm (quando previsto).

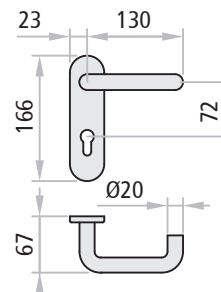

Maniglia M1X in acciaio inox

### NOTE

Cilindro a profilo europeo da ordinare a parte (eccetto per maniglie M11X ed M20X).

Solo i modelli M1C, M1X, ed M11X sono combinabili con serratura a tre punti.

Su richiesta le maniglie per porte Proget possono essere fornite nella versione inox "SERTOS", certificata secondo la norma DIN EN 1906 con la classe massima di resistenza alla corrosione (grado 5) e testata inoltre per 1 milione di cicli per la classe di durabilità (cinque volte il grado massimo 7)

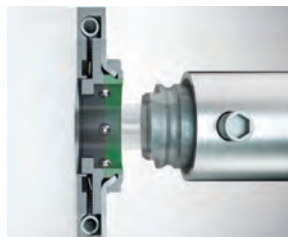

Versione inox „SERTOS“ disponibile su richiesta per porte Proget

# Maniglie

Per serrature con interasse 72 mm

## MANIGLIE

Su richiesta le porte Rever, Univer e Proget possono essere dotate di maniglie speciali con funzioni diverse da quelle della maniglia standard.

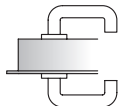
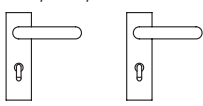
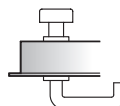
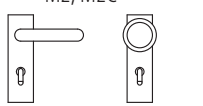
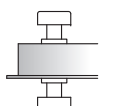
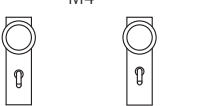
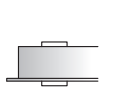
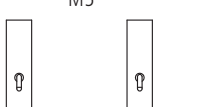
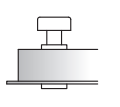
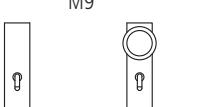
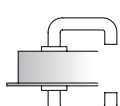
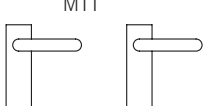
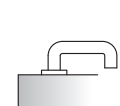
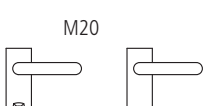
Versione	descrizione		funzionamento	impiego	
 M1, M1R, M1C		M1X, M1Xs	combinazione maniglia/maniglia con foro cilindro da entrambi i lati. Da abbinare a serratura con interasse 72 mm (015)	apertura della porta con maniglia o chiave dai due lati	situazioni in cui entrambi i sensi di apertura della porta sono accessibili senza la chiave
 M2, M2C		M2X, M2Xs	combinazione maniglia/pomolo con foro cilindro da entrambi i lati. Da abbinare a serratura con interasse 72 mm (015)	dal lato pomolo si può aprire solamente con la chiave	situazioni in cui uno dei sensi di apertura della porta è accessibile solo con la chiave
 M4		M4X, M4Xs	combinazione pomolo/pomolo con foro cilindro da entrambi i lati. Da abbinare a serratura con interasse 72 mm (015)	da entrambi i lati, si può aprire solamente con la chiave. I pomoli servono per tirare o spingere la porta	situazioni in cui entrambi i sensi di apertura della porta sono accessibili solo con la chiave
 M5		M5X, M5Xs	combinazione placca/placca con foro cilindro da entrambi i lati. Da abbinare a serratura con interasse 72 mm (015)	da entrambi i lati, si può aprire solamente con la chiave	locali tecnici con porte normalmente chiuse a cui accedere solo con la chiave
 M9		M9X, M9Xs	combinazione pomolo/placca con foro cilindro da entrambi i lati. Da abbinare a serratura con interasse 72 mm (015)	da entrambi i lati, si può aprire solamente con la chiave. Il pomolo serve per tirare la porta	situazioni in cui entrambi i sensi di apertura della porta sono accessibili solo con la chiave
 M11		M11X, M11Xs	combinazione maniglia/maniglia senza foro cilindro. Da abbinare a serratura con interasse 72 mm (015)	l'apertura è sempre possibile tramite la maniglia	situazioni in cui la porta non deve essere chiusa a chiave
 M20		M20Xs	combinazione maniglia/maniglia e pomello di chiusura interno. Da abbinare esclusivamente a serrature speciali (Stel 15) comandate da pomello interno con quadro da 8 mm.	chiusura dall'interno tramite pomello. Apertura di emergenza dall'esterno tramite cacciavite	chiusura tipicamente per porte bagno

### NOTE

Per le maniglie in acciaio inox, il cilindro a profilo europeo è da ordinare a parte (eccetto per maniglie M11X, M11Xs ed M20Xs).

Solo i modelli M1, M1C, M1X, M1Xs, M11, M11X ed M11Xs sono combinabili con la serratura a tre punti.

## CILINDRI

Su richiesta le porte Rever, Univer e Proget dotate di serratura standard (Std 015), di serratura per sistema di controllo accessi MAC2 o di serratura a tre punti chiusura (3vie PRO) possono essere fornite con cilindro a profilo europeo corredato di tre chiavi.

Si possono avere anche nelle versioni con cifratura unica, con cifratura a gruppi, oppure combinati con maestatura unica o a gruppi.

### Cilindri passanti

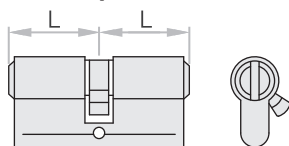

Cilindro passante nichelato dotato di 3 chiavi proprie.

#### Versioni disponibili

cilindro standard
cilindro con cifratura unica
cilindro con cifratura a gruppi
cilindro cifratura con chiave campione
cilindro con maestatura unica
cilindro con maestatura a gruppi

#### Lunghezze disponibili

Lunghezze disponibili	per porte
40/40	Univer, Proget
30/30	Rever

#### ATTENZIONE

È importante specificare nell'ordine se avviene l'abbinamento con la serratura MAC.

### Cilindri passanti con pomello a goccia

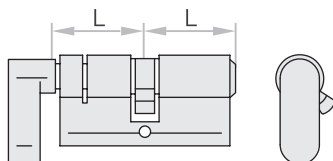

Cilindro passante nichelato con pomello a goccia cromato, dotato di 3 chiavi proprie.

#### Versioni disponibili

cilindro standard con pomello
cilindro cifratura a gruppi con pomello
cilindro cifratura chiave campione con pomello
cilindro maestatura unica con pomello
cilindro maestatura a gruppi con pomello
cilindro maestato e emergenza con pomello

#### Lunghezze disponibili

Lunghezze disponibili	per porte
40/40	Univer, Proget
30/30	Rever

#### NOTE

I cilindri da combinare con le serrature delle porte NINZ devono essere conformi alla norma DIN 18254.

La chiave maestra, master e/o quella d'emergenza (o più chiavi) devono essere ordinate a parte, la loro fornitura non è compresa nella fornitura del cilindro.

**CILINDRI IN COMBINAZIONE CON MANIGLIONI ANTIPANICO E MANIGLIA MSC**

Di serie i maniglioni antipanico sono forniti con cilindro a profilo europeo corredato di tre chiavi.  
Su richiesta i cilindri sono fornibili con cifratura unica, con cifratura a gruppi, oppure combinati con maestatura unica o a gruppi.

**Cilindri non passanti**

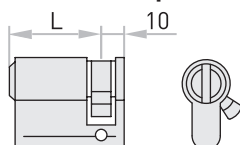

Mezzo cilindro nichelato dotato di 3 chiavi proprie.

**Versioni disponibili**

mezzo cilindro standard
mezzo cilindro con cifratura unica
mezzo cilindro con cifratura a gruppi
mezzo cilindro cifratura con chiave campione
mezzo cilindro con maestatura unica
mezzo cilindro con maestatura a gruppi



Lunghezze disponibili	per porte
40/10	Univer, Proget
30/10	Rever

**ATTENZIONE**

È importante specificare nell'ordine se avviene l'abbinamento con la serratura MAC.

**Cilindri passanti da usare in combinazione con maniglione antipanico EXUS DC**

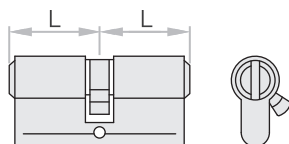

Cilindro passante nichelato dotato di 3 chiavi proprie.

**Versioni disponibili**

cilindro standard
cilindro con cifratura unica
cilindro con cifratura a gruppi
cilindro cifratura con chiave campione
cilindro con maestatura unica
cilindro con maestatura a gruppi



Lunghezze disponibili	per porte
45/40	Univer, Proget
35/35	Rever

**NOTE**

I cilindri da combinare con le serrature delle porte NINZ devono essere conformi alla norma DIN 18254.  
La chiave maestra, master e/o quella d'emergenza (o più chiavi) devono essere ordinate a parte, la loro fornitura non è compresa nella fornitura del cilindro.

## CONFIGURATI IN BASE ALL'ESIGENZA!

NINZ chiede ai propri partner di specificare il sistema attraverso il piano di chiusura (key plan), una mappa che correttamente compilata ottimizza i tempi di intervento (dall'ordine all'installazione) e garantisce che il sistema di maestatura risponda alle specifiche richieste del richiedente.

Ecco alcune delle configurazioni disponibili:

### 1) Standard

Cilindri con chiavi diverse.

### 2) Cifratura unica

Cilindri con chiavi uguali.

### 3) Cifratura a gruppi

Tutti i cilindri all'interno di un gruppo hanno le chiavi uguali.

### 4) Sistemi di chiave maestra/master

Sistema a chiave maestra di gruppo dove ogni cilindro può essere aperto dalla propria chiave o da una chiave maestra che apre i cilindri di un intero gruppo ma non quelli di altri gruppi; una chiave maestra generale (detta master) apre tutti i cilindri di tutti i gruppi.

Di serie cilindri chiusi dall'interno con pomello non sono apribili tramite chiave maestra/master.

### 5) Emergenza frizionata

L'opzione "cilindro frizionato" significa che con la chiave maestra o master si apre solo la porta non chiusa dall'interno, mentre con la chiave d'emergenza la porta è sempre apribile.

### 6) Cifratura con chiave campione

La cifratura con chiave campione permette di ottenere i cilindri cifrati in base ad una chiave campione, fornita dal cliente.

## CHIAVI

Indicare nell'ordine la quantità di chiavi, per corredare la fornitura di cilindri maestati.

### Versioni disponibili

chiave maestra	apre tutte le porte appartenenti ad un gruppo
chiave master	apre tutte le porte con maestatura a gruppi
chiave d'emergenza	apre tutte le porte dotate di cilindro frizionato

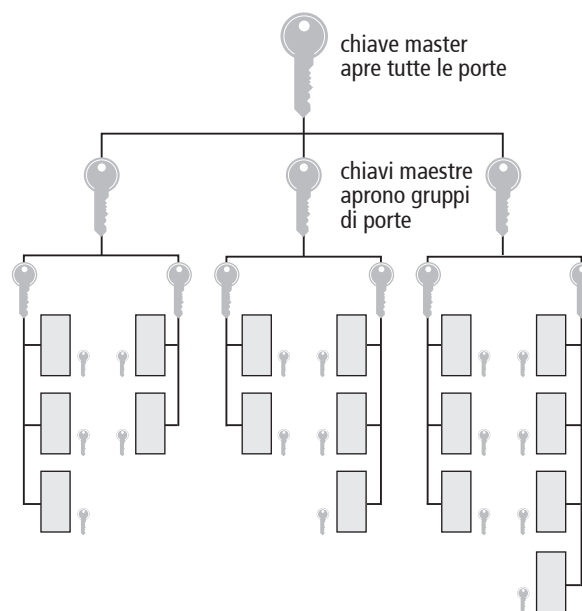

Esempio di Keyplan per sistema chiave master.



Chiave

## CHIUDIORTA

Il chiudiporta ha la funzione di regolare la chiusura della porta, in maniera tale che quando l'anta viene rilasciata ritorni in modo controllato nella posizione di chiusura finale. La regolazione può interessare la forza di chiusura, la velocità e anche il colpo finale.

### CP1 con braccio a compasso

Marcato **CE** conforme EN 1154.

Su richiesta le porte Rever, Univer e Proget sono fornibili con chiudiporta aereo CP1 con braccio a "compasso", colore argento.

Le porte Proget ed Univer possono prevedere il modello CP1-G per l'applicazione dal lato a spingere in colore argento.

Il CP1/CP1-G è idoneo all'uso su porte tagliafuoco.

Le porte Proget ordinate con CP1 sono predisposte con i fori di fissaggio sull'anta e sul telaio. Le porte Univer e Proget prevedono di serie i rinforzi interni per l'applicazione del CP1. Il chiudiporta CP1 è disonibile in due versioni adatte a porte interne (TS71) e porte esterne (TS72BCA).

#### NOTE

Sporgenza braccio a compasso = 290mm

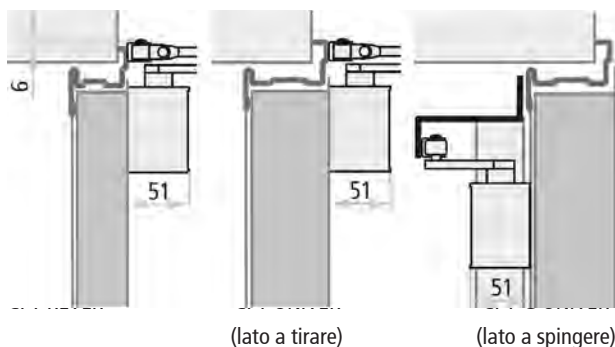

(lato a tirare)

(lato a spingere)

### CP2 con braccio a slitta

Marcato **CE** conforme EN 1154.

Su richiesta le porte Rever, Univer e Proget sono fornibili con chiudiporta aereo CP2 con braccio a "slitta". Rispetto al CP1 questo sistema presenta il vantaggio di non avere a porta chiusa il braccio sporgente.

Il CP2 è idoneo all'uso su porte tagliafuoco. Le porte Proget possono prevedere il modello CP2-G per l'applicazione dal lato a spingere, in colore argento.

Per porte a due ante, con 2 CP2/CP2-G applicati, la larghezza minima del foro muro è di 1200 mm.

Le porte Proget ordinate con CP2 sono predisposte con i fori di fissaggio sull'anta e sul telaio. Le porte Univer e Proget prevedono di serie i rinforzi interni per l'applicazione del CP2. Il chiudiporta CP2 è disonibile in due versioni adatte a porte interne (TS91) e porte esterne (TS93).

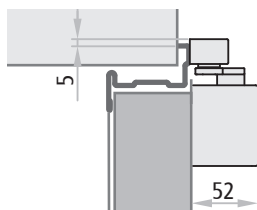

CP2 UNIVER

Pur essendo le porte Univer e Proget dotate di sistema di autochiusura con cerniera a molla, si consiglia l'aggiunta del chiudiporta sulle porte larghe e/o pesanti o anche in presenza di finestratura sull'anta.

I chiudiporta sono prodotti trattati dalla direttiva UE 89/106/CEE e quindi soggetti a marcatura **CE**.



#### Colori opzionali:

RAL 9016 RAL 9005

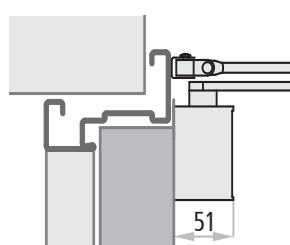

CP1 PROGET (lato a tirare)

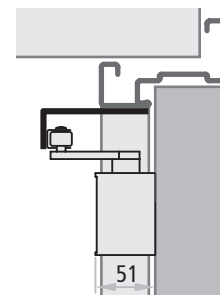

CP1-G PROGET (lato a spingere)



#### Colori opzionali:

RAL 9016 RAL 9005

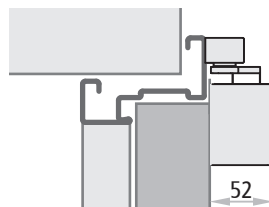

CP2 PROGET (lato a tirare)

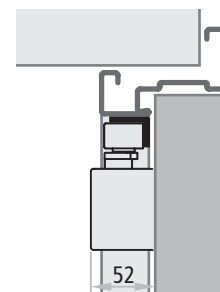

CP2-G PROGET (lato a spingere)

**CP2-EMF con braccio a slitta e fermo elettromeccanico**

Marcato **CE** conforme EN 1154 ed EN 1155.

Rispetto al CP2, il CP2-EMF ha il fermo elettromeccanico che consente di arrestare l'anta ad un'angolazione regolabile fra gli 80° e i 120°. In caso di allarme o di mancanza di corrente, il fermo viene sbloccato e la porta viene chiusa dal chiudiporta.

Il CP2-EMF è idoneo all'uso su porte tagliafuoco.

Per porte a due ante, con 2 CP2-EMF applicati, la larghezza minima del foro muro è di 1200 mm.

Le porte Proget ordinate con CP2-EMF sono predisposte con i fori di fissaggio sull'anta e sul telaio. Le porte Univer e Proget prevedono di serie il rinforzo interno per l'applicazione del CP2-EMF.

Il chiudiporta CP2-EMF è disonibile in due versioni adatte a porte interne (TS91) e porte esterne (TS93).

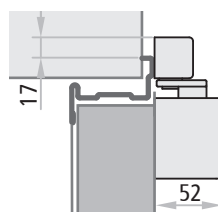

CP2 EMF UNIVER

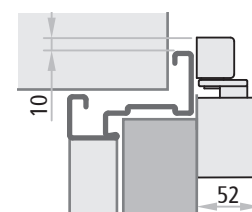

CP2 EMF PROGET

apertura massima in assenza di ingombri

Modello	Anta singola / Anta attiva	Anta passiva	Forza di chiusura	Smorzamento in apertura	Alimentazione	Assorbimento	Certificati CE	Norma
CP1 - CP1-G	TS71	180°	180°	EN 3-4			0432-BPR-0054	EN 1154
	TS72BCA	180°	180°	EN 2-4	✓		0432-BPR-0054	EN 1154
CP1-G	TS71	180°	180°	EN 3			0432-BPR-0054	EN 1154
	TS72BCA	180°	180°	EN 2-4	✓		0432-BPR-0054	EN 1154
CP2	TS91	175°	175°	EN 4			0432-BPR-0051	EN 1154
	TS93	175°	175°	EN 2-5	✓		0432-CPR-00026-30	EN 1154
CP2 -G	TS91	120°	120°	EN 3			0432-BPR-0051	EN 1154
	TS93	120°	120°	EN 2-5	✓		0432-CPR-00026-30	EN 1154
CP2 - EMF	TS91	120°	120°	EN 4		24 Vcc	0432-BPR-0051 0432-BPR-0025	EN 1154 EN 1155
	TS93	120°	120°	EN 2-5	✓	24 Vcc	0432-CPR-00026-30 0432-CPR-00026-60	EN 1154 EN 1155
CP2-EMF-V	TS91	120°	120°	EN 4		48 Vcc	0432-BPR-0051 0432-BPR-0025	EN 1154 EN 1155
	TS93	120°	120°	EN 2-5	✓	48 Vcc	0432-CPR-00026-30 0432-CPR-00026-60	EN 1154 EN 1155

**NOTE**

Per porte che devono chiudersi contrastando la pressione del vento o di forti correnti d'aria, è raccomandato l'utilizzo di un chiudiporta con maggiore forza di chiusura.

# Regolatori di chiusura

Per porte tagliafuoco UNIVER - PROGET

**NINZ**  
FIREDOORS

ACCESSORI  
porte

## REGOLATORE DI CHIUSURA

Il regolatore di chiusura ha la funzione di coordinare la chiusura nelle porte a due ante, evitando che l'anta passiva si sovrapponga in chiusura finale a quella attiva. Per questo motivo è obbligatorio applicare il regolatore di chiusura su tutte le porte tagliafuoco a due ante.

### RC/STD

Marcato **CE** conforme EN 1158.

Il regolatore di chiusura RC/STD è un dispositivo separato dal chiudiporta ed è previsto di serie su tutte le porte tagliafuoco a due ante Univer e Proget.

Nelle porte Proget è inserito nel canale del traverso superiore del telaio, mentre nelle Univer è fornito a parte con staffa di ancoraggio da montare in cantiere. Il regolatore RC/STD, rispetto ad altri regolatori separati dal chiudiporta, presenta il vantaggio che non è visibile a porta chiusa. Il regolatore RC/STD è idoneo all'uso su porte tagliafuoco.



### Sistema RC2

Marcato **CE** conforme EN 1154 ed EN 1158.

Il sistema di autochiusura per porte a due ante RC2 incorpora due CP2, con braccio a slitta ed un regolatore integrato nella guida di scorrimento. Tutto il sistema è previsto di serie nel colore argento.

È fornibile su richiesta per le porte Univer e Proget a due ante in sostituzione del RC/STD.

Le porte Proget possono prevedere il modello RC2-G per l'applicazione dal lato a spingere, in colore argento.

I vantaggi che presenta il sistema RC2/RC2-G sono evidenti:

- nessuna sporgenza di bracci del chiudiporta
- regolatore nascosto nella guida superiore (anche a porta aperta)
- chiusura controllata di entrambe le ante

Il regolatore RC2 è idoneo all'uso su porte tagliafuoco; l'RC2-G è adatto per le porte tagliafuoco Proget, con applicazione dal lato a spingere.

Larghezza minima foro muro: 1200 mm per l'RC2, 1500 mm per l'RC2-G. Larghezza minima dell'anta passiva: 370 mm per l'RC2, 600 mm per l'RC2-G.

Le porte Proget ordinate con RC2 vengono fornite con i fori di applicazione dei due chiudiporta CP2 sulle ante e della guida di scorrimento sul telaio. Nelle porte Univer i fori per il fissaggio sono da realizzare in cantiere ancorandosi ai rinforzi interni delle ante. Anche in questo caso sono disponibili due versioni adatte a porte interne (TS91) e porte esterne (TS93).

Può essere applicato sulla porta con due sistemi:

- separato dal sistema di autochiusura della cerniera a molla o del chiudiporta
- incorporato nel sistema di chiusura costituito da chiudiporta

I regolatori di chiusura sono prodotti trattati dalla direttiva UE 89/106/CEE e quindi soggetti a marcatura **CE**.

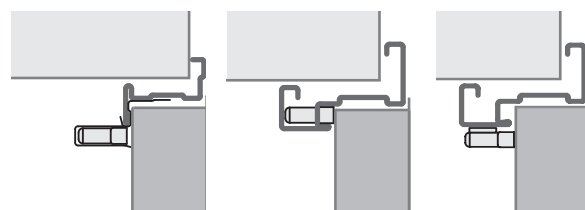

UNIVER

PROGET

PROGET\*

\*Posizione del regolatore di chiusura RC/STD nel caso di porte a due ante tipo PROGET con PRESTAZIONI AGGIUNTIVE

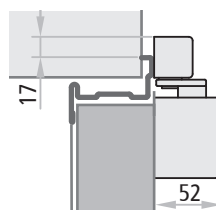

RC2 UNIVER

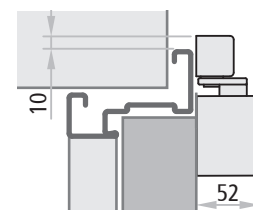

RC2 PROGET (lato a tirare)

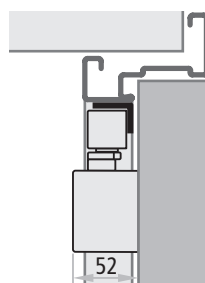

RC2-G PROGET (lato a spingere)

Colori opzionali  
(eccetto RC2-G):

RAL 9016 RAL 9005



# Regolatori di chiusura

Per porte tagliafuoco UNIVER - PROGET

**NINZ**  
FIRE DOORS

ACCESSORI  
porte

## Sistema RC2-EMF1

Marcato **CE** conforme EN 1154, EN 1158 ed EN 1155. Rispetto al RC2, il sistema RC2-EMF1 ha in più il fermo elettromeccanico che consente di arrestare l'anta passiva ad un'angolazione regolabile fra ca. 80° e 130°. L'anta attiva viene tenuta aperta tramite il sistema di regolazione della sequenza di chiusura. In caso di allarme o di mancanza di corrente, il fermo viene sbloccato e la porta viene chiusa dai chiudiporta.

Tutto il sistema è previsto nel colore standard argento.

I vantaggi che presenta il sistema RC2-EMF1 sono molteplici:

- possibilità di mantenere aperte le ante alla posizione desiderata
- nessun magnete in vista
- nessuna sporgenza di bracci del chiudiporta
- regolatore nascosto nella guida superiore (anche a porta aperta)
- chiusura controllata di entrambe le ante

Il sistema RC2-EMF1 è idoneo all'uso su porte tagliafuoco. Larghezza minima foro muro di 1200 mm e minima dell'anta secondaria di 370 mm.

Le porte Proget ordinate con RC2-EMF1 sono predisposte con i fori di fissaggio sulle ante e sul telaio. Le porte Univer prevedono di serie il rinforzo interno per l'applicazione dei due chiudiporta. Anche in questo caso sono disponibili due versioni adatte a porte interne (TS91) e porte esterne (TS93).

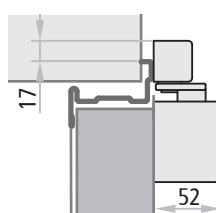

RC2-EMF1 UNIVER

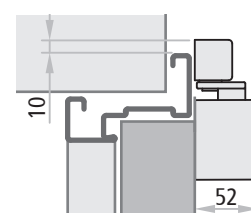

RC2-EMF1 PROGET

apertura massima in assenza di ingombri

Modello	anta attiva	anta passiva	Forza di chiusura	Smorzamento in apertura	Alimentazione	Assorbimento	Certificati CE	Norma
<b>RC/STD</b>	180°	180°	EN 3-5		-	-	0425-ICIM-1153	EN 1158
<b>RC2</b>	TS91	175°	EN 4	✓	-	-	0432-BPR-0051 0432-BPR-0026	EN 1154 EN 1158
	TS93	175°	EN 2-5	✓	-	-	0432-CPR-0026-30 0432-CPR-0026-83	EN 1154 EN 1158
<b>RC2-G</b>	TS91	120°	EN 3		-	-	0432-BPR-0051 0432-BPR-0026	EN 1154 EN 1158
	TS93	120°	EN 2-5	✓	-	-	0432-CPR-0026-30 0432-CPR-0026-83	EN 1154 EN 1158
<b>RC2-EMF1</b>	TS91	175°	EN 4		24 Vcc	58,3 mA	0432-BPR-0051 0432-BPR-0026 0432-BPR-0025	EN 1154 EN 1158 EN 1155
	TS93	175°	EN 2-5	✓	24 Vcc	58,3 mA	0432-CPR-00026-30 0432-CPR-00026-83 0432-CPR-00026-60	EN 1154 EN 1158 EN 1155
<b>RC2-EMF1-V</b>	TS91	175°	EN 4		48 Vcc	45,8 mA	0432-BPR-0051 0432-BPR-0026 0432-BPR-0025	EN 1154 EN 1158 EN 1155
	TS93	175°	EN 2-5	✓	48 Vcc	45,8 mA	0432-CPR-00026-30 0432-CPR-00026-83 0432-CPR-00026-60	EN 1154 EN 1158 EN 1155

## NOTE

Per porte che devono chiudersi contrastando la pressione del vento o di forti correnti d'aria, è raccomandato l'utilizzo di un chiudiporta con maggiore forza di chiusura.

# Guarnizione sottoporta automatica

Per porte REVER - UNIVER - PROGET

**NINZ**  
FIREDOORS

ACCESSORI  
porte

## GUARNIZIONE SOTTOPORTA AUTOMATICA

Su richiesta le porte Rever, Univer e Proget sono fornibili con guarnizione sottoporta per proteggere dagli spifferi la fessura tra anta e pavimento.

È complementare alla guarnizione applicata sul telaio, per avere un miglior isolamento acustico e una maggior tenuta all'aria della porta.

Si applica dal lato a spingere, fissandola con le viti in dotazione direttamente alla lamiera della porta, coprendo poi il meccanismo con un profilo completamente cieco in alluminio anodizzato argento. Su richiesta si può avere anche verniciato nello stesso colore dell'anta.

Si applica in cantiere su porta già montata, adattandola alla misura effettiva dell'anta.

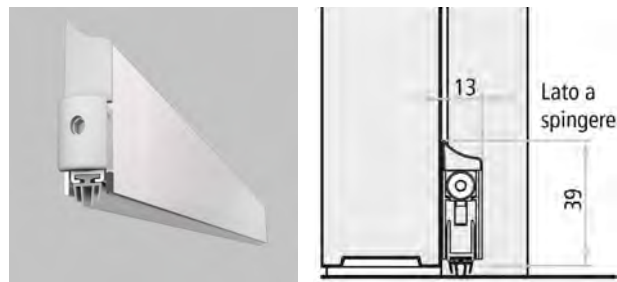

## CAMPI DI APPLICAZIONE DELLA GUARNIZIONE SOTTOPORTA AUTOMATICA

### PORTE REVER



1 anta/attiva  
UNIVER  
REVER

L porta ad un'anta	L1 anta attiva	L2 anta passiva con profilo 30x4 mm	guarnizione da usare
da 500 a 569 mm	da 500 a 569 mm	da 400 a 491 mm	L 480 mm
da 570 a 719 mm	da 570 a 719 mm	da 492 a 641 mm	L 630 mm
da 720 a 869 mm	da 720 a 869 mm	da 642 a 791 mm	L 780 mm
da 870 a 1019 mm	da 870 a 1000 mm	da 792 a 941 mm	L 930 mm
da 1020 a 1169 mm		da 942 a 1000 mm	L 1080 mm
da 1170 a 1319 mm			L 1230 mm
da 1320 a 1350 mm			L 1330 mm

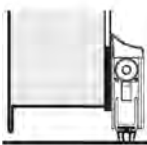

1 anta passiva  
UNIVER  
REVER

### PORTE UNIVER tagliafuoco e multiuso

L porta ad un'anta	L1 anta attiva	L2 anta passiva con profilo 30x4 mm	guarnizione da usare
da 500 a 569 mm	da 500 a 570 mm	da 400 a 496 mm	L 480 mm
da 570 a 719 mm	da 571 a 720 mm	da 497 a 646 mm	L 630 mm
da 720 a 869 mm	da 721 a 870 mm	da 647 a 796 mm	L 780 mm
da 870 a 1019 mm	da 871 a 1000 mm	da 797 a 946 mm	L 930 mm
da 1020 a 1169 mm		da 947 a 1000 mm	L 1080 mm
da 1170 a 1319 mm			L 1230 mm
da 1320 a 1350 mm			L 1330 mm

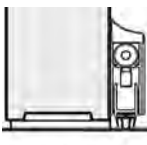

1 anta/attiva  
o passiva  
PROGET

### PORTE PROGET tagliafuoco e multiuso

L porta ad un'anta	L1 anta attiva	L2 anta passiva	guarnizione da usare
da 500 a 574 mm	da 500 a 576 mm	da 350 a 495 mm	L 480 mm
da 575 a 724 mm	da 577 a 726 mm	da 496 a 645 mm	L 630 mm
da 725 a 874 mm	da 727 a 876 mm	da 646 a 795 mm	L 780 mm
da 875 a 1024 mm	da 877 a 1026 mm	da 796 a 945 mm	L 930 mm
da 1025 a 1174 mm	da 1027 a 1076 mm	da 946 a 1095 mm	L 1080 mm
da 1175 a 1324 mm	da 1177 a 1326 mm	da 1096 a 1245 mm	L 1230 mm
da 1325 a 1340 mm	da 1327 a 1330 mm	da 1246 a 1330 mm	L 1330 mm

# Scossalina - Gocciolatoio - Fascioni

Per porte NINZ

**NINZ**  
FIREDOORS

ACCESSORI  
porte

## SCOSSALINA

A richiesta per porte Univer e Proget, da ordinare assieme alla porta.

Concepita con lo scopo di favorire l'installazione all'esterno delle porte metalliche, la scossalina ha la funzione di evitare che la pioggia si infiltri fra la battuta superiore dell'anta e il telaio della porta. La sporgenza ridotta e la verniciatura RAL per esterno nello stesso colore del telaio ne consentono l'integrazione con la geometria della porta.

Si applica sulla parete a contatto con il traverso del telaio. Realizzata in lamiera zincata, dello spessore di 10/10 mm e provvista di fori per il fissaggio (viti e tasselli esclusi). Disponibile per porte con FM L da 500 a 2660 mm (per FM L > 2360 mm fornita in due pezzi).

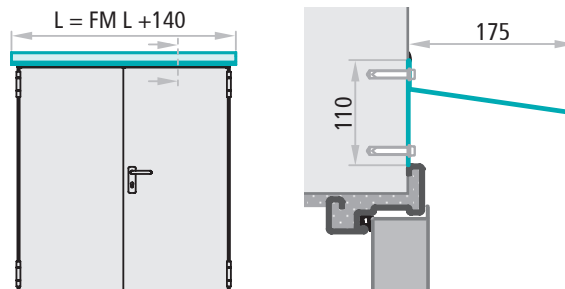

### ATTENZIONE

Non protegge la porta da precipitazioni oblique. In presenza di oblò o griglie d'aerazione è sempre consigliabile di prevedere delle pensiline o tettoie a totale copertura.

## GOCCIOLATOIO

A richiesta per porte ad un'anta Univer e Proget. Serve normalmente ad evitare che la condensa, scendendo lungo l'anta, ristagni sotto la porta. Il profilo è in lamiera zincata ("Sendzimir") verniciato nello stesso colore dell'anta.

Si applica in cantiere, di norma dal lato a spingere dell'anta, dopo averlo tagliato a misura, fissandolo con le viti in dotazione.

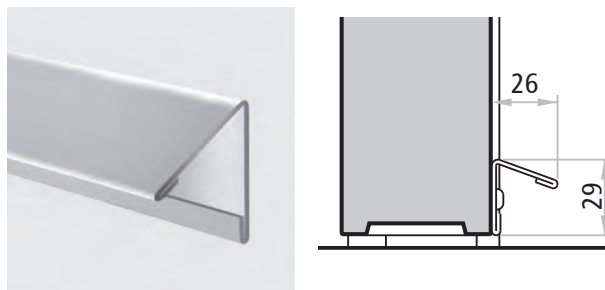

Lunghezze disponibili	FM L anta
828 mm	fino 800
928 mm	fino 900
1028 mm	fino 1000
1378 mm	fino 1350

## FASCIONI DI PROTEZIONE

A richiesta per porte ad 1 e 2 ante Univer e Proget, indicando il lato di applicazione (tirare o spingere).

Servono principalmente per proteggere la porta nei punti soggetti a strisciamento con carrelli, lettini di ospedale, ecc. Da fissare in cantiere con biadesivo già applicato sul retro, in basso (zoccoli) o ad altezza maniglia (fascioni).

Sono realizzati in lamiera d'acciaio inox satinato AISI 304.

Altezze disponibili	FM L anta
230 mm	
300 mm	
400 mm	
500 mm	fino 1350
600 mm	
700 mm	
800 mm	
900 mm	



Con fori predisposti (asole) per il passaggio del quadro maniglia e del cilindro.



Esempio di applicazione dal lato a spingere

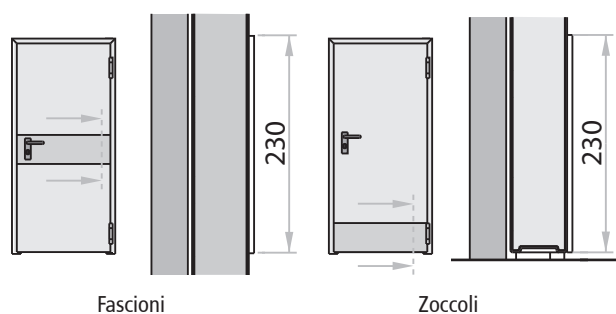

# Viti da muro - Falsotelaio

Per porte NINZ

**NINZ**  
FIREDOORS

ACCESSORI  
porte

## VITI DA MURO PER FISSAGGIO SENZA TASSELLI

Campo di impiego: fissaggio con viti su muro o su falsotelaio, del telaio Proget REI 60/120 e multiuso, senza l'uso del tassello. Idoneo per l'impiego su calcestruzzo, mattone pieno, mattone semipieno, cemento alleggerito ed altri.

**Vantaggi:** risparmio di tempo e costi grazie al fissaggio diretto del telaio sul muro, senza riprese per allargamenti fori per il tassello. Grazie alla zincatura nera, la vite si maschera perfettamente con la guarnizione FC.

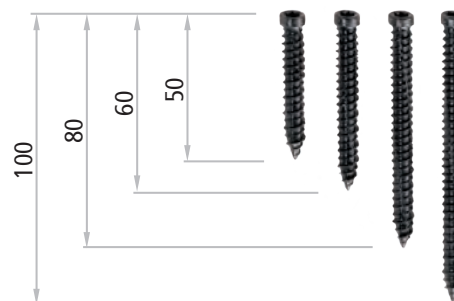

Dimensioni	descrizione
Ø 7,5 x 50 mm	indicata per il fissaggio su falsotelaio metallico
Ø 7,5 x 60 mm	indicata per il fissaggio su calcestruzzo e muri di alta consistenza
Ø 7,5 x 80 mm	indicata per il fissaggio su muri di media consistenza
Ø 7,5 x 100 mm	indicata per il fissaggio su muri di bassa consistenza

### NOTE

Fori da realizzare con punta da muro Ø 6 mm.

## FALSOTELAIO

Falsotelaio realizzato in profilo tubolare, sezione 30x15x1,5mm, ricavato da nastro d'acciaio zincato a caldo, completo di zanche da murare nella parete e dei distanziali da togliere a posa ultimata.

Da ordinare appositamente (obbligatorio per porte Proget REI 60 e REI 120 con fissaggio tramite viti su falsotelaio).

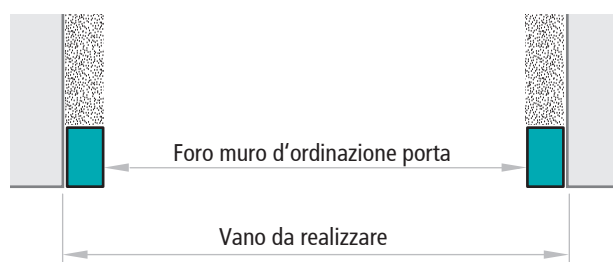

Sezione orizzontale

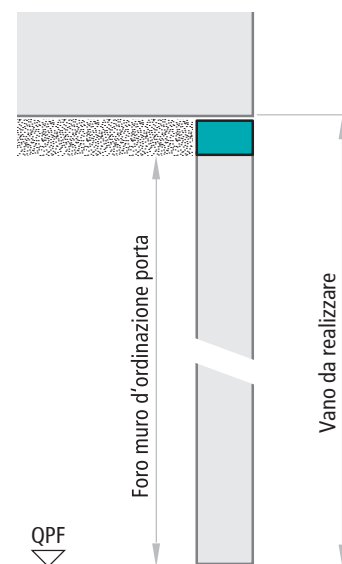

Sezione verticale

I sistemi MAC e MAC FAILSAFE, installati sulla porta, consentono il controllo d'accesso, rendendo la maniglia attiva tramite consenso elettrico.

La particolarità dei sistemi MAC e MAC FAILSAFE è quella di avere concentrato nella serratura tutte le funzioni di comando e controllo, semplificando in questo modo l'impiantistica elettrica di cantiere.

Solenioide e scheda elettrica sono all'interno della serratura, quindi ampiamente protetti.

Le serrature sono marcate CE in accordo alla direttiva EMC (compatibilità elettromagnetica)

#### Differenze fra i sistemi MAC e MAC FAILSAFE:

- i sistemi MAC, in caso di mancanza di corrente, consentono l'apertura solo tramite chiave o dispositivo antipanico/di emergenza. I sistemi MAC sono raccomandabili laddove sia prioritario che la porta rimanga chiusa, anche in assenza di corrente
- il sistema MAC FAILSAFE permette l'accesso anche in caso di mancanza di corrente e di serratura chiusa a chiave. Il sistema MAC FAILSAFE è raccomandabile quando sia prioritario garantire sempre il libero accesso (ad esempio per i VVF e personale di soccorso)

I vantaggi del sistema MAC sono molteplici, quali ad esempio:

- possibilità di alimentare a 12 Vcc/Vca o 24 Vcc/Vca, prevenendo quindi problemi dovuti a tensioni non adeguate
- basso assorbimento di corrente, max 350 mA a prescindere della tensione di esercizio (sostanzialmente da 300mA con 10V fino a 350mA con 30V)
- potenza richiesta a corrente continua (10 Vcc-24 Vcc) = 10 watt
- potenza richiesta a corrente alternata (12 V / 24 V +/- 10%) = 24 VA
- temporizzatore incorporato, per determinare la durata del consenso di apertura, con tempo fisso di 30 secondi (tolleranza +/-5 sec.)
- se alimentato tramite contatti elettrici, il sistema si resetta automaticamente ad ogni apertura della porta (azzeramento del tempo)
- se alimentato tramite passacavo, il sistema si resetta allo scadere dei 30 secondi
- LED rosso/verde su placca maniglia che segnala quando è attivo o disattivo il sistema di apertura, evitando così inutili forzature della serratura
- possibile attivazione continua della maniglia tramite interruttore (non in dotazione)
- predisposizione per un eventuale sistema remoto (non fornito) per segnalare a distanza l'attivazione/disattivazione della serratura
- accesso garantito in mancanza di corrente (solo tipo FAILSAFE)

Le porte fornite con i sistemi MAC e MAC FAILSAFE prevedono i cavi all'interno dell'anta e i contatti elettrici fra anta e telaio. Nel caso di KIT viene fornito di serie un apposito passacavo ed i cavi di alimentazione della serratura sono da applicare esternamente.

Il sistema MAC non è compatibile con la serratura a 3 punti.



Maniglia in plastica con LED bicolore rosso/verde

Maniglia inox con LED bicolore rosso/verde



Contatti elettrici tra anta e telaio

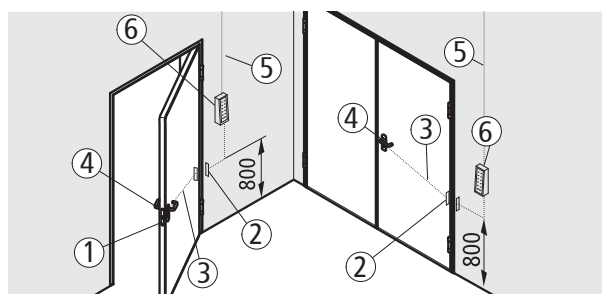

Schema componenti

La fornitura assieme alla porta comprende: serratura con solenoide e scheda elettronica con temporizzatore incorporati (1), contatti elettrici a 4 poli tra anta e telaio (2), cablaggio interno all'anta (3); da montare in cantiere maniglia e placca con LED rosso/verde e connettori di collegamento (4).

Non compreso: alimentazione ai contatti del telaio (5), pulsante di apertura e accessori di comando (6).

La fornitura in KIT (fornitura separata dalla porta) prevede, al posto dei contatti elettrici, il passacavo tra anta e telaio. In caso di maniglia su lato a spingere della porta si deve prevedere una canalina (non fornita) per il passaggio del cavo di alimentazione.

#### NOTE

Prima della posa della porta equipaggiata con serratura MAC o MAC FAILSAFE è necessario predisporre l'alimentazione elettrica (lato anta principale nel caso di porte a due ante) ad un'altezza di ca. 800mm dal pavimento finito e in corrispondenza dell'angolo della parete dove va in appoggio il telaio della porta.

I cavi di alimentazione devono avere una sezione max. di 0,75-1,0mm<sup>2</sup> e devono essere di tipo flessibile.

## SISTEMA MAC1 E MAC1 FAILSAFE

### Funzionamento

Il sistema controlla l'accesso dal lato a tirare della porta. Con la serratura chiusa a chiave, il consenso di accesso avviene tramite impulso elettrico (pulsante, lettore badge, ecc.) che dà corrente nel caso di MAC1 e la toglie nel caso di MAC1 FAILSAFE. Dal lato a spingere è sempre possibile tramite maniglione antipanico o maniglia di emergenza. La maniglia attivata viene segnalata dall'accensione „LED verde“, mentre il „LED rosso“ segnala la maniglia in folle. I LED spenti segnalano mancanza di corrente.

### Funzione a tempo

In questa funzione il tempo di attivazione dura 30 secondi scaduti i quali la maniglia si disattiva. In caso di fornitura assieme alla porta, se l'apertura della porta avviene prima dei 30 sec. il temporizzatore si azzer automaticamente.

### Funzione in continuo “fermo a giorno”

Questa funzione permette l'abilitazione della maniglia, che avviene tramite interruttore elettrico (non compreso nella fornitura), per un tempo più lungo (ad esempio tutto il giorno). Il LED verde rimane acceso per tutto il tempo in cui la maniglia è abilitata. Nel caso di fornitura assieme alla porta, il LED verde si spegne nel momento di apertura della porta fino alla completa richiusura.

### Apertura della porta in mancanza di corrente

- MAC1: dal lato a tirare solo tramite chiave; dal lato a spingere con maniglione antipanico o maniglia d'emergenza
- MAC1 FAILSAFE: dal lato a tirare tramite maniglia; dal lato a spingere con maniglione antipanico o maniglia d'emergenza

MAC 1 si può abbinare a tutti i maniglioni antipanico tipo BM ed alle maniglie di emergenza M3 e M3X (da ordinare a parte).

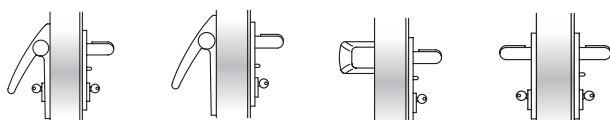

EX DC BM

EX/TW BM

SL BM

M3

## SISTEMA MAC2 E MAC2 FAILSAFE

### Funzionamento

Il sistema controlla l'accesso da entrambi i lati della porta. Con la serratura chiusa a chiave, il consenso di accesso avviene tramite impulso elettrico (pulsante, lettore badge, ecc.) che dà corrente nel caso di MAC2 e la toglie nel caso di MAC2 FAILSAFE. Le maniglie attivate vengono ambedue segnalate dall'accensione „LED verde“, mentre il „LED rosso“ segnala le maniglie in folle. I LED spenti segnalano mancanza di corrente.

### Funzione a tempo

In questa funzione il tempo di attivazione dura 30 sec. scaduti i quali entrambe le maniglie si disattivano. In caso di fornitura assieme alla porta, se l'apertura della porta avviene prima dei 30 sec. il temporizzatore si azzer automaticamente.

### Funzione in continuo “fermo a giorno”

Questa funzione permette l'abilitazione delle maniglie, che avviene tramite interruttore elettrico (non compreso nella fornitura), per un tempo più lungo (ad esempio tutto il giorno). Il LED verde di ambedue le maniglie rimane

acceso per tutto il tempo in cui le maniglie sono abilitate. Nel caso di fornitura assieme alla porta, entrambi i LED verdi si spengono nel momento di apertura della porta fino alla completa richiusura.

### Apertura della porta in mancanza di corrente

- MAC2: da entrambi i lati solo tramite chiave
- MAC2 FAILSAFE: da entrambi i lati tramite maniglia

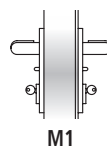

M1

MAC 2 è fornita di serie con la maniglia M1 in plastica nera. Su richiesta è abbinabile alla maniglia M1X in acciaio inox (da ordinare a parte).

## SISTEMA MAC3 E MAC3 FAILSAFE

### Funzionamento

Il sistema controlla l'accesso dal lato a spingere della porta. Con la serratura chiusa a chiave, il consenso di accesso avviene tramite impulso elettrico (pulsante, lettore badge, ecc.) che dà corrente nel caso di MAC3 e la toglie nel caso di MAC3 FAILSAFE. Dal lato a tirare, l'apertura è sempre possibile tramite maniglia di emergenza. La maniglia attivata viene segnalata dall'accensione „LED verde“, mentre il „LED rosso“ segnala la maniglia in folle. I LED spenti segnalano mancanza di corrente.

### Funzione a tempo

In questa funzione il tempo di attivazione dura 30 secondi scaduti i quali la maniglia si disattiva. In caso di fornitura assieme alla porta, se l'apertura della porta avviene prima dei 30 sec. il temporizzatore si azzer automaticamente.

### Funzione in continuo “fermo a giorno”

Questa funzione permette l'abilitazione della maniglia, che avviene tramite interruttore elettrico (non compreso nella fornitura), per un tempo più lungo (ad esempio tutto il giorno). Il LED verde rimane acceso per tutto il tempo in cui la maniglia è abilitata. Nel caso di fornitura assieme alla porta, il LED verde si spegne nel momento di apertura della porta fino alla completa richiusura.

### Apertura della porta in mancanza di corrente

- MAC3: dal lato a spingere solo tramite chiave; dal lato a tirare con maniglia d'emergenza M3tir o M3Xtir
- MAC3 FAILSAFE: dal lato a spingere tramite maniglia; dal lato a tirare con maniglia d'emergenza M3tir o M3Xtir

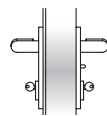

M3tir

MAC 3 è fornita di serie con la maniglia M3tir in plastica nera. Su richiesta è abbinabile alla maniglia M3Xtir in acciaio inox (da ordinare a parte).

### NOTE

Prima della posa della porta equipaggiata con serratura MAC o MAC FAILSAFE è necessario predisporre l'alimentazione elettrica (lato anta principale nel caso di porte a due ante) ad un'altezza di ca. 800mm dal pavimento finito e circa sullo spigolo della parete dove va appoggiata la porta.

I cavi di alimentazione devono avere una sezione max. di 0,75-1,0mm<sup>2</sup> e devono essere di tipo flessibile.

## ELETTROMANIGLIE MULTITENSIONE ELM/MT E ELM/FS

Sistema di apertura controllata della porta che tramite un dispositivo elettronico rende attiva la maniglia. Quest'ultima è dotata di temporizzatore interno con durata del consenso di apertura di 30 sec., trascorsi i quali l'elettromaniglia si disattiva. È possibile mantenere abilitata la maniglia per un tempo più lungo, alimentandola tramite interruttore elettrico.

L'accensione di un LED verde ed un segnale acustico (buzzer) stanno ad indicare l'abilitazione della maniglia, un LED rosso ne indica invece la inabilitazione.

L'elettromaniglia ELM/mt in assenza di alimentazione risulta libera (in folle) e pertanto non è possibile aprire la porta. L'elettromaniglia ELM/fs Failsafe in assenza di alimentazione è sempre abilitata e pertanto è possibile aprire la porta.

**Se ordinato assieme alla porta, il sistema comprende:** elettromaniglia, contatti elettrici tra anta e telaio, cavo di alimentazione interno all'anta collegato ai contatti elettrici, quadro comando, serratura e viti di fissaggio.

**Se ordinato separato dalla porta, il sistema comprende:** elettromaniglia, quadro di comando e viti di fissaggio.

## ELETTROMANIGLIA MULTITENSIONE ELM/CISA

Sistema di apertura controllata della porta che tramite un dispositivo elettronico rende attiva la maniglia. Dotato di temporizzatore a parte (da inserire in quadro elettrico) impostabile per diversi tempi di apertura: da un minimo di 0,1 sec. fino anche ad un massimo di 10 gg.

Dotata di LED verde per segnalare l'abilitazione della maniglia.

Il sistema ELM/cisa comprende: elettromaniglia, 2 metri di cavo di alimentazione, passacavo per il collegamento fra anta e telaio, quadro maniglia 8/9, viti di fissaggio, temporizzatore regolabile da quadro fornito con imballo a parte.

## SISTEMI DI APERTURA COMBINABILI CON ELETTROMANIGLIE ELM/MT, ELM/FS O ELM/CISA

### Maniglioni antipanico

Il senso di apertura controllato è quello dal lato a tirare della porta (lato elettromaniglia). Chiudendo a chiave la serratura viene inibito il funzionamento dell'elettromaniglia, mentre dal lato a spingere l'apertura è sempre possibile tramite il maniglione antipanico.

Utilizzo: porte ad 1 o 2 ante per uscita antipanico dove si vuole controllare l'accesso dal lato a tirare.

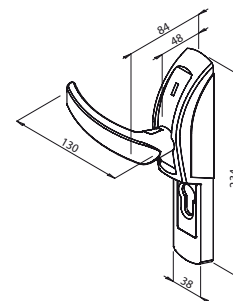

### Dati tecnici

alimentazione	12 Vcc/Vca - 24 Vcc/Vca
corrente assorbita	a 12 V: 500 mA - a 24 V: 200 mA
corrente di spunto	a 12 V: 700 mA - a 24 V: 300 mA
temperatura minima di funzionamento	-5°C

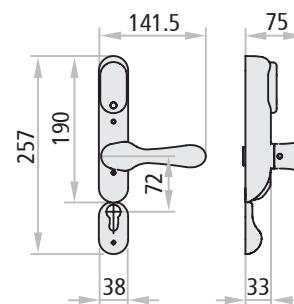

### Dati tecnici

alimentazione	12 Vcc/Vca - 24 Vcc/Vca
corrente	assorbita: 360 mA - di spunto: 800 mA
temperatura di funzionamento	-20°C ÷ +80°C

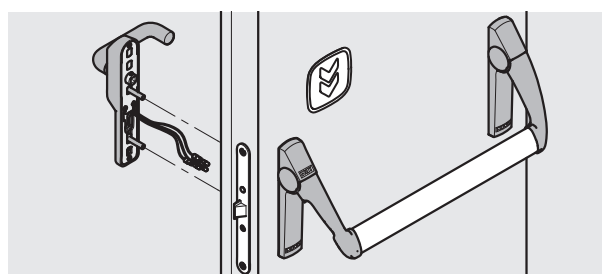

Exus

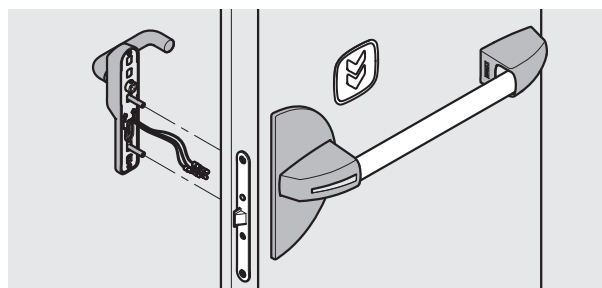

Slash

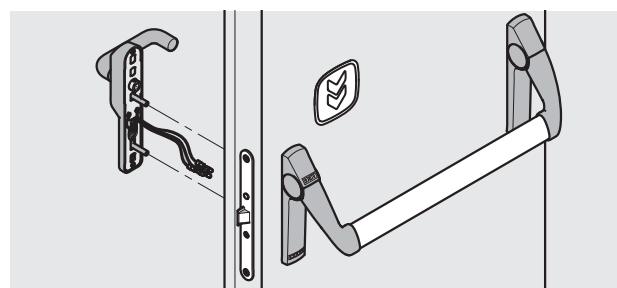

Twist

## MANIGLIE COMBINABILI CON ELETTRMANIGLIA ELM/MT, ELM/FS O ELM/ CISA

### MSC, MSC-X

Utilizzo: per porte ad 1 e 2 ante dove si vuole controllare uno dei due sensi di apertura. Chiudendo a chiave viene inibito il passaggio in entrambi i sensi.

Il senso di apertura controllato può essere indifferentemente quello a tirare o quello a spingere in conseguenza a dove si applica l'elettromaniglia.

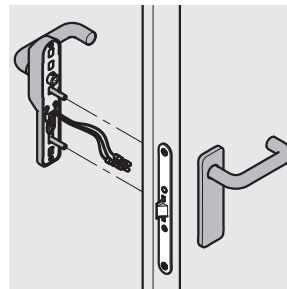

MSC

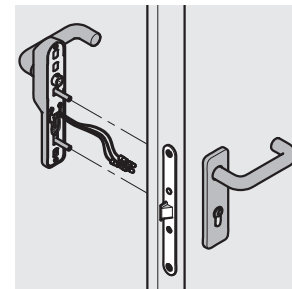

MCC/S

### MCC/S, MCC/S-X

Utilizzo: per porte ad 1 e 2 ante dove si vuole controllare l'accesso dal solo lato a tirare (lato elettromaniglia). Chiudendo a chiave viene inibito il passaggio dal lato a spingere, ma non quello dove è applicata l'elettromaniglia.

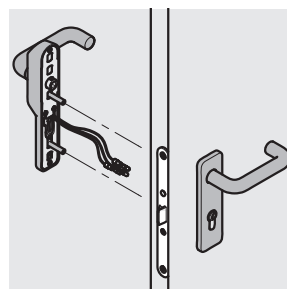

MCC/T

### MCC/T, MCC/T-X

Utilizzo: per porte ad 1 e 2 ante dove si vuole controllare l'accesso dal solo lato a spingere (lato elettromaniglia). Chiudendo a chiave viene inibito il passaggio dal lato a tirare, ma non quello dove è applicata l'elettromaniglia.

## MANIGLIE D'EMERGENZA COMBINABILI CON ELETTRMANIGLIA ELM/MT E ELM/FS

### M3, M3X - M3tir, M3Xtir

Utilizzo: porte ad 1 o 2 ante per uscita di emergenza dove si vuole controllare l'accesso dal lato a tirare.

Il senso di apertura controllato è quello dal lato a tirare della porta (lato elettromaniglia). Chiudendo a chiave la serratura viene inibito il funzionamento dell'elettromaniglia, mentre dal lato a spingere l'apertura è sempre possibile tramite la maniglia di emergenza M3.

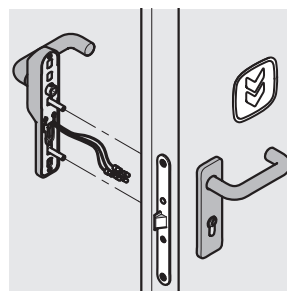

M3

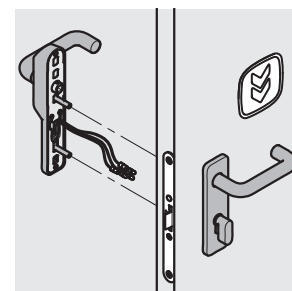

HOT-CIL

### HOT-CIL, HOT-CIL-X

Utilizzo: per porte delle stanze di Hotel.

Il senso di apertura controllato è quello dal lato a spingere della porta (lato elettromaniglia). L'apertura dal lato a spingere avviene tramite consenso elettrico all'elettromaniglia.

Dal lato stanza, l'apertura è sempre possibile agendo sulla maniglia, anche nel caso di serratura chiusa con il pomolo a goccia.

## SENSORE ELETTRMAGNETICO

Il sensore elettromagnetico permette di controllare lo stato della porta ed è anche dotato di funzione anti-tamper. Si installa applicandolo sulla porta ed è costituito da due elementi: un contatto elettromagnetico con due fili ed un magnete.

### Dati tecnici

portata massima	200 Vcc / 500 mA su carico resistivo
contatto di scambio interno	n.a. (n.c. con magneti allineato)
temperature di funzionamento	+5 / + 40 °C

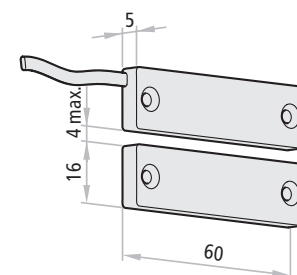

# Elettromagnete blocco porta

Sistema di apertura controllata

**NINZ**  
FIREDOORS

ACCESSORI  
porte

## ELETTROMAGNETE BLOCCO PORTA

Il sistema è da utilizzare nei casi particolari dove le porte devono rimanere normalmente chiuse e aperte solo con un consenso elettrico. L'elettromagnete alimentato elettricamente mantiene sempre chiusa la porta con una forza di circa 300 kg., rendendo inutile ogni manovra di apertura con la maniglia. Solo con comando elettrico (lettore badge, pulsante a chiave, ecc.) o tramite consenso elettrico generato da impianto di rivelazione incendio, è possibile sbloccare l'elettromagnete rendendo agibile l'apertura.

### Funzionamento

La porta viene tenuta chiusa dall'elettromagnete (01) e dallo scrocco della serratura. L'apertura dall'esterno avviene tramite scheda magnetica (04) sul lettore Badge (02) del sistema di controllo a schede o altro sistema a scelta ed azionando lo scrocco con la maniglia o la chiave.

Dall'interno lo sblocco dell'elettromagnete avviene tramite pulsante di sblocco (03) (anche a distanza) oppure con lo stesso sistema come dal lato a tirare e comunque deve essere azionato lo scrocco della serratura con maniglia o chiave. L'elettromagnete in stato di tenuta viene segnalato dall'accensione del „LED rosso“, mentre il „LED verde“ segnala il temporaneo rilascio. Inoltre è presente un relè n.a./n.c. di stato dell'elettromagnete.

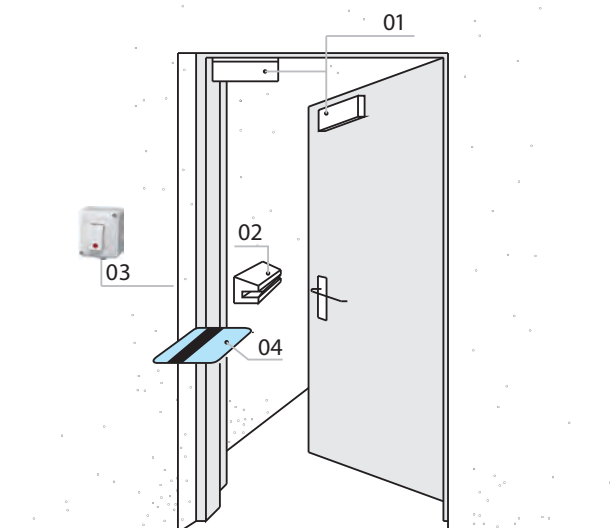

### NOTE

Lo sblocco della porta è possibile solo se la serratura non è chiusa a chiave.

### Dati tecnici

alimentazione	12/24 Vcc	temporizzatore di richiusura	0 ÷ 90 sec.
corrente assorbita	500 mA a 12 Vcc - 250 mA a 24 Vcc	norma di compatibilità elettrom.	EMC - UNI CEI 70011
forza di tenuta	fino a 300 Kg.	n° del certificato	0123/02

## COMPONENTI COMPRESI CON L'ELETTROMAGNETE BLOCCO PORTA

### Per porte Proget

Elettromagnete blocco porta con tenuta 300 kg, 12/24 Vcc, piastra di fissaggio, ancora con sottopiastra di fissaggio in acciaio inox con led indicatore rosso/verde.

### Per porte Univer/Rever

Elettromagnete blocco porta con tenuta 300 kg, 12/24 Vcc, piastra e angolare di fissaggio, ancora con sottopiastra di fissaggio in acciaio inox.

### Sistemi di controllo

- Tastiera a codice "Access"
- Sistema di controllo a schede
- Lettore biometrico ad impronta
- Pulsante di sblocco

### NOTE

Le specifiche dettagliate dei Sistemi di controllo si possono trovare nella pagina "Accessori di comando".



Elettromagnete PROGET



Elettromagnete UNIVER/REVER

# Accessori di comando/alimentazione

Per sistemi di apertura controllata MAC® - ELM/mt - ELM/fs - ELM/cisa - Elettromagnete blocco porta

**NINZ**  
FIREDOORS

ACCESSORI  
porte

## SISTEMI DI CONTROLLO E RELATIVI ACCESSORI

### Tastiera a codice „Access“

Tastiera a 10 tasti numerici più un pulsante di Enter con elettronica di gestione per una porta con temporizzatore incorporato e cavo flat a 10 poli.

#### Dati tecnici dell'elettronica

dimensioni scatola	160 x 100 x 43 mm
temporizzatore incorporato regolabile	da 1 a 60 sec
anti-tamper	
alimentazione	12/24 V ac/dc
assorbimento	100 mA in stand-by, 600 mA a 12 Vac/dc o 300 mA a 24 Vac/dc con relè attivo e periferica collegata
relè con contatti	C./N.A./N.C. (24 Vdc/10 A max)
fino a 490 utenti memorizzabili	formati da 1 a 10 cifre

### Sistema di controllo a schede

Sistema di controllo a schede, con elettronica di gestione per una porta, temporizzatore ed alimentatore incorporati, lettore Badge, cavo flat, tre schede di programmazione ed una scheda magnetica semplice codificata. Predisposizione per la gestione controllata multiporte da P.C.

#### Dati tecnici

alimentazione	230 Vca
uscita	12 Vcc, max. 0,5 A

### Sistema biometrico ad impronta

Letto biometrico per la lettura delle impronte digitali e la trasformazione in keycode. Con unità interna per la registrazione, memorizzazione e cancellazione degli utenti, unità esterna per la lettura delle impronte. L'alimentazione per la gestione della porta non è compresa nella fornitura.

#### Dati tecnici

alimentazione	12/24 Vdc
uscita	relé

### Pulsante di sblocco

Pulsante di sblocco con involucro bianco e spia di controllo.

### Alimentatore Switching

Combinabile con "Tastiera a codice Access", con "Sistema biometrico ad impronta" e per gestire:

- max. nr. 10 Controllo Accesso Multifunzione MAC® \*
- oppure max. nr. 5 elettromagnete blocco porta
- oppure max. nr. 5 elettromaniglia ELM/mt o ELM/fs \*
- oppure max. nr. 5 elettromaniglia ELM/cisa \*

\* purché comandati non contemporaneamente

#### Dati tecnici

alimentazione	230 Vca
uscita	12 Vcc - 3 A

#### NOTE

Possibilità di collegare una coppia di batterie tampone all'alimentatore Switching (vedi "Sistemi di trattenuta ante").



Tastiera a codice „Access“

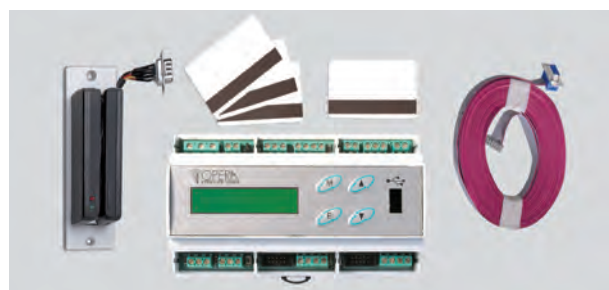

Sistema di controllo a schede



Letto biometrico



Pulsante di sblocco



Alimentatore Switching

# Sistemi di trattenuta ante

Per porte e portoni tagliafuoco

**NINZ**<sup>®</sup>  
FIREDOORS

## CENTRALE MONOZONA C2

Certificata secondo la norma EN 54-2 e EN 54-4. La centrale è stata progettata e realizzata per rispondere alla normativa UNI EN 54 che regola le centrali per allarme antincendio ed i relativi accessori che devono essere anch'essi rispondenti alla loro parte di normativa EN 54.

Da utilizzare per la gestione degli elettromagneti di trattenuta ante delle chiusure tagliafuoco. Controlla tutte le uscite verso i rivelatori di fumo e calore, i pulsanti di allarme e di reset, la sirena esterna e la carica delle batterie tampone. Ogni avaria o malfunzionamento viene segnalato sul pannello frontale tramite led e, per i casi previsti, anche tramite segnalazione acustica interna. Gli allarmi o le avarie possono essere resettate in tre modi: con un pulsante nei pressi della centrale, o con altri due pulsanti del pannello frontale, uno dei quali attivabile solo con chiave.

### Dati tecnici

modello	52002
alimentazione primaria	230 Vca, 100 mA, 50-60Hz
alimentazione ausiliaria	2 batterie 12 Vcc/1,1 ÷ 1,3 Ah
corrente „I“	min. 264 ÷ max. 424 mA
corrente max. fornita dalle batterie	300 mA
uscita carica batteria tampone	24 Vcc (27,6 Vcc)
grado di protezione	IP30
temperatura di funzionamento	-5°C ÷ +40°C
zone operative	zona singola (monozona)
allarme acustico	buzzer interno
segnalazione "low battery"	buzzer interno ad intermittenza
certificato CE	0051-CPD-0264
conforme alle norme	EN 54-2 + A1:2006 EN 54-4:1997 + A1:2002 + A1:2006

## BATTERIE TAMPONE

Coppia di batterie tampone ricaricabili 12 Vcc/1,2 Ah

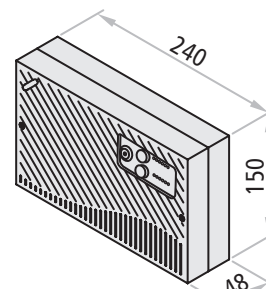

ACCESSORI  
porte

### ATTENZIONE

In base alla norma EN 54-4 la centrale monozona deve essere obbligatoriamente dotata di:

- nr. 1 rivelatore di fumo/calore RFC certif. EN 54-7
- nr. 1 coppia di batterie tampone
- nr. 1 sirena elettronica esterna certif. EN 54-3
- nr. 1 pulsante di attivazione allarme certif. EN 54/11
- nr. 1 pulsante di tacitazione allarmi incendio/segnalazione guasto

### GESTISCE

- max. nr. 8 rivelatori di fumo/calore RFC
- max. nr. 5 pulsanti di attivazione allarme
- max. nr. 2 sirene elettroniche
- nr. 4 elettromagneti EM o EMP o EMfr
- nr. 2 batterie tampone



# Sistemi di trattenuta ante

## Per porte e portoni tagliafuoco

**NINZ**  
FIREDOORS

ACCESSORI  
porte

### RIVELATORE DI FUMO E CALORE RFC

Certificato secondo le norme UNI EN 54-5 e EN 54-7. Rivelatore di fumo e calore RFC caratterizzato da involucro in ABS di colore bianco. Il funzionamento è di tipo ottico/termovelocimetrico con intervento se la temperatura varia di 30° C in tempo compreso fra 20-100 sec. Per garantire un perfetto funzionamento i rivelatori devono essere sottoposti ad una regolare manutenzione semestrale. Ricordiamo che è comunque sconsigliabile posizionare il sensore dove sono presenti forti correnti d'aria.

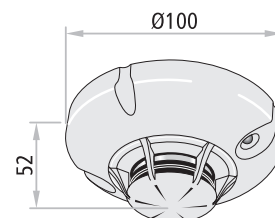

#### Dati tecnici

tensione funzionamento	10 ÷ 30 Vcc, tipico 24 Vcc
consumo a riposo a 24 Vcc	120 µA
assorbimento in allarme a 24 Vcc	25 mA
temperatura di funzionamento	-10° C ÷ +55° C
conforme alla norma	EN 54-5, EN 54-7

### SIRENA ELETTRONICA

Comprende la funzione di controllo del volume per l'installazione in ambienti interni o all'esterno. La connessione si effettua tramite morsetti doppi (6) per derivazione. Con 32 toni selezionabili tramite dip-switch interni per allarmi a due stadi.

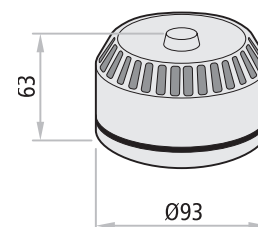

#### Dati tecnici

alimentazione	12 ÷ 24 Vcc
assorbimento in allarme a 12 Vcc	15 mA
grado di protezione	IP54
temperatura di funzionamento	-25°C ÷ +70°C
conforme alla norma	EN 54-3

### PULSANTE DI ATTIVAZIONE ALLARME

La pressione sulla placca frontale in plastica attiva la commutazione del contatto elettrico. Il riarmo del contatto avviene manualmente a mezzo chiave (fornita in dotazione).

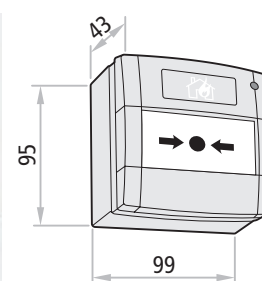

#### Dati tecnici

alimentazione	9 ÷ 28 Vcc
grado di protezione	IP41
temperatura di funzionamento	max. +65°C
contatto di scambio interno	n.o./n.f.
conforme alla norma	EN 54-11

# Sistemi di trattenuta ante

Per porte e portoni tagliafuoco

**NINZ**<sup>®</sup>  
FIREDOORS

ACCESSORI  
porte

## ELETTROMAGNETI

### EM e EMfr da parete

Elettromagneti EM e EMfr da parete composti da nucleo in metallo nichelato, con involucro in materiale plastico di colore bianco, completi di pulsante per lo sblocco. Ancora composta da piattello in metallo nichelato e zoccolo snodato.

L'elettromagnete a parete EMfr si differenzia dal normale EM perchè permette di regolare la forza di trattenuta dell'anta da 10 a 50 kg (la regolazione avviene tramite un trimmer).

L'elettromagnete EMfr è consigliabile per applicazioni su pareti inconsistenti, in particolare quelle realizzate con pannelli di cartongesso, perchè evita possibili danneggiamenti al sistema di fissaggio dell'elettromagnete (sradicamento dei tasselli).

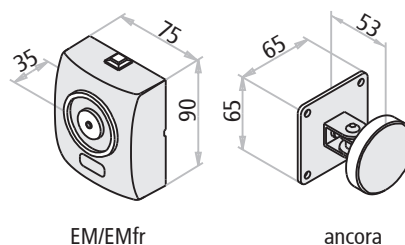

EM/EMfr

ancora

### EMP da pavimento

Elettromagnete EMP da pavimento composto da nucleo in metallo zincato, con zoccolo di fissaggio di colore bianco, completo di pulsante per lo sblocco. Ancora composta da piattello in metallo nichelato e zoccolo snodato.

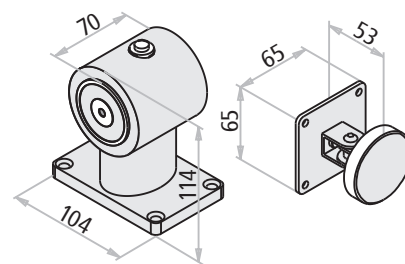

EMP

ancora

#### Dati tecnici EM - EMfr - EMP

alimentazione	24 Vcc
assorbimento	60 mA
forza di tenuta	EM e EMP: 50 Kg - EMfr: 10 ÷ 50 kg.
certificato CE	0407-CPD-011 (IG-098-2004) /04
conforme alla norma	EN 1155
anti magnetismo (residuo)	perno sul corpo dell'elettromagnete
anti-interferenze	connettore con varistore

**"la sicurezza è  
nelle tue mani"**





## **Dispositivi per uscite di emergenza e Dispositivi antipanico per uscite di sicurezza**

DISPOSIZIONI / NORMATIVE	158 - 162
DISPOSITIVI PER USCITE DI EMERGENZA	163 - 171
EXUS - PRESENTAZIONE, CARATTERISTICHE, CERTIFICAZIONE	172 - 177
TWIST - PRESENTAZIONE, CARATTERISTICHE, CERTIFICAZIONE	178 - 181
SLASH - PRESENTAZIONE, CARATTERISTICHE, CERTIFICAZIONE	182 - 187
INFORMAZIONI GENERALI - VARIANTI A RICHIESTA, DISEGNI	188 - 191



**DECRETO 3 NOVEMBRE 2004 E  
DECRETO 6 DICEMBRE 2011 DEL  
MINISTERO DELL'INTERNO**

Disposizioni relative all'installazione ed alla manutenzione dei dispositivi per l'apertura delle porte installate lungo le vie di esodo, relativamente alla sicurezza in caso d'incendio.

### Art.1 - Oggetto - Campo di applicazione

Il presente decreto stabilisce i criteri da seguire per la scelta dei dispositivi di apertura manuale, di seguito denominati «dispositivi», delle porte installate lungo le vie di esodo nelle attività soggette al controllo dei Vigili del fuoco ai fini del rilascio del certificato di prevenzione incendi, quando ne sia prevista l'installazione. I dispositivi di cui al comma precedente devono essere conformi alle norme UNI EN 179 o UNI EN 1125 o ad altre a queste equivalenti, secondo quanto disposto nel successivo art. 3.

### Art.3 - Criteri di installazione

Ai sensi del decreto del Presidente della Repubblica 21 aprile 1993, n. 246, i dispositivi di cui all'art. 1 devono essere muniti di marcatura **CE**.

### Art.4 - Commercializzazione, installazione e manutenzione dei dispositivi

La commercializzazione, l'installazione e la manutenzione dei dispositivi deve essere realizzata attraverso l'osservanza dei seguenti adempimenti:

**a) per il produttore:**

a.1) fornire le istruzioni per la scelta in relazione all'impiego per l'installazione e la manutenzione;

**b) per l'installatore:**

b.1) eseguire l'installazione osservando tutte le indicazioni per il montaggio fornite dal produttore del dispositivo;  
b.2) redigere, sottoscrivere e consegnare all'utilizzatore una dichiarazione di corretta installazione con esplicito riferimento alle indicazioni di cui al precedente punto b.1;

**c) per il titolare dell'attività:**

c.1) conservare la dichiarazione di corretta installazione;  
c.2) effettuare la corretta manutenzione del dispositivo osservando tutte le istruzioni per la manutenzione fornite dal produttore del dispositivo stesso;  
c.3) annotare le operazioni di manutenzione e controllo sul registro di cui all'art. 5, comma 2, del decreto del Presidente della Repubblica 12 gennaio 1998, n. 37.

### Art.5 - Termini attuativi e disposizioni transitorie

I dispositivi non muniti di marcatura **CE**, già installati nelle attività di cui all'art. 3 del presente decreto, sono sostituiti a cura del titolare in caso di rottura del dispositivo o sostituzione della porta o modifiche dell'attività che comportino un'alterazione peggiorativa delle vie di esodo o entro otto anni dalla data di entrata in vigore del presente decreto, **quindi entro il 18.02.2013**. L'obiettivo è garantire la sicurezza, intervenendo laddove necessario per garantire l'adeguatezza del prodotto, sfruttando l'anno e poco più che ci separa dal nuovo termine per la programmazione e l'implementazione di tutti gli interventi necessari.

**DECRETO 5 MARZO 2007 DEL  
MINISTERO INFRASTRUTTURE**

Applicazione della direttiva n° 89/106/CEE sui prodotti da costruzione, recepita con decreto del Presidente della Repubblica 21 aprile 1993, n. 246, relativa alla individuazione dei prodotti e dei relativi metodi di controllo della conformità di "Accessori per serramenti".

### Art. 1 - Metodi di attestazione della conformità

1. I prodotti oggetto del presente decreto e i riferimenti alle relative norme armonizzate sono riportati in allegato 1.

*Allegato 1 - Individuazione dei prodotti e relative norme armonizzate di riferimento:*

Per i prodotti accessori per serramenti le norme europee di riferimento sono:  
- EN 1125:1997/A1:2001 recepita come UNI EN 1125:2002 «Accessori per serramenti - Dispositivi antipanico per uscite di sicurezza azionati mediante una barra orizzontale - Requisiti e metodi di prova»;  
- EN 179:1997/A1:2001 recepita come UNI EN 179:2002 «Accessori per serramenti - Dispositivi per uscite di emergenza azionati mediante maniglia a leva o piastra a spinta - Requisiti e metodi di prova»;

### Art. 3 - Termini di impiego per prodotti privi di marcatura **CE** ovvero con marcatura **CE** non conforme al presente decreto

1. L'impiego dei prodotti di cui all'art. 1, legalmente immessi sul mercato prima dell'entrata in vigore del presente decreto, privi di marcatura **CE** ovvero con marcatura **CE** non conforme al presente decreto, fatto salvo quanto stabilito nelle regolamentazioni tecniche nazionali, è consentito non oltre sei mesi dalla data di scadenza del periodo di coesistenza, ovvero, qualora già scaduto, dalla data di entrata in vigore del presente decreto.

Il presente decreto viene pubblicato nella Gazzetta Ufficiale della Repubblica italiana ed entra in vigore quindici giorni dopo la sua pubblicazione.

Roma, 5 marzo 2007.

**GAZZETTA UFFICIALE DELLA UNIONE EUROPEA 4.7.2009**

Informazioni provenienti dagli stati membri:  
comunicazione della Commissione nell'ambito dell'applicazione della direttiva 89/106/CEE del Consiglio relativa al ravvicinamento delle disposizioni legislative, regolamentari e amministrative degli Stati Membri concernenti i prodotti da costruzione.

OEN (1)	Riferimento e titolo della norma	Riferimento della norma sostituita
CEN	EN 1125:2008 Accessori per serramenti Dispositivi antipanico per uscite di sicurezza azionati mediante una barra orizzontale - Requisiti e metodi di prova	EN 1125/1997
CEN	EN 179:2008 Accessori per serramenti Dispositivi per uscite di emergenza azionati mediante maniglia a leva o piastra a spinta	EN 179/1997

Data di entrata in vigore della norma in quanto norma europea armonizzata	Data di scadenza del periodo di coesistenza
1.1.2009	1.1.2010

## NORME EN 1125: 2008 E EN 179:2008

Nuove norme europee per i dispositivi per uscite di sicurezza e uscite di emergenza marcati **CE**, entrate in vigore dal 01/01/2010 sostituendo le precedenti norme EN 1125: 1997 + A1:2001 e EN 179:1997.

La norma EN 1125: 2008 specifica i requisiti per la fabbricazione, le prestazioni e le prove dei dispositivi per le uscite antipanico azionati meccanicamente mediante barra orizzontale e progettati appositamente per l'utilizzo in una situazione di panico sulle vie di fuga.

La norma EN 179: 2008 specifica i requisiti per la fabbricazione, le prestazioni e le prove dei dispositivi per le uscite di emergenza azionati meccanicamente mediante una maniglia a leva o una piastra di spinta.

La conformità **CE** dei dispositivi di uscita antipanico e di emergenza ai requisiti delle norme, deve essere dimostrata mediante prova iniziale di tipo e controllo di produzione eseguita dal produttore sotto la sorveglianza continua da parte dell'organismo di certificazione.

### Requisiti prestazionali e di sicurezza

- La scelta di un dispositivo dipende da un'analisi del rischio del suo impiego, previsto sulle porte installate sulle vie di fuga o uscite di emergenza
- Per le uscite antipanico sono previsti solamente dispositivi rispondenti alla norma EN 1125 che consentono di uscire in qualunque momento, mediante una sola operazione della barra orizzontale, che inoltre non necessitano di alcuna conoscenza preventiva del funzionamento del dispositivo e che l'apertura avvenga anche in condizioni di porta sottoposta a carico. Tali requisiti simulano infatti le forze che potrebbero essere applicate da persone in preda al panico
- La norma EN 179 riguarda dispositivi di emergenza destinati ad essere usati in situazioni di emergenza in cui la gente sia abituata ad usare le uscite di sicurezza e la loro ferramenta e pertanto sia molto improbabile che si manifesti una situazione di panico
- Un dispositivo per uscite antipanico o d'emergenza, deve essere progettato in modo tale da aprire una porta dall'interno in ogni momento e in meno di 1 secondo.
- I materiali di un dispositivo per le uscite antipanico devono essere adatti a consentirne il funzionamento a temperature comprese tra -10° e + 60°
- **Deve essere verificata l'idoneità all'uso su porte tagliafuoco/tagliafumo, che si raggiunge solo superando una prova di resistenza al fuoco condotta su entrambi i lati della porta in conformità alla EN 1634-1**
- **È estremamente importante che un dispositivo antipanico o d'emergenza non sia usato sull'insieme di una porta tagliafuoco il cui tempo di resistenza al fuoco è maggiore di quello per il quale il dispositivo è stato approvato**
- Per ridurre il rischio di intrappolamento delle dita e/o il blocco del dispositivo sono prescritte delle verifiche da effettuare mediante ispezione visiva e misurazione con adeguati calibri
- Gli spigoli ed angoli che potrebbero provocare lesioni alle persone devono essere arrotondati
- Un dispositivo per uscita antipanico o d'emergenza che aziona aste verticali superiori ed inferiori (esempio anta passiva), deve assicurare che la eventuale manipolazione dell'asta inferiore non faccia azionare quella superiore
- La controbocchetta montata sopra il pavimento, deve avere un'altezza non superiore a 15 mm e deve essere smussata in direzione della via di fuga
- La lubrificazione periodica deve essere possibile senza smontare il dispositivo
- Per consentire l'applicazione su porte con massa oltre i 200 kg e con dimensioni dell'anta oltre 1320 x 2520 mm sono richieste ulteriori prove da effettuare in condizioni più severe
- La durabilità di un dispositivo viene classificata con il grado 6 (100.000 cicli) e con il grado 7 (200.000 cicli). Per le ante passive il grado 6 corrisponde a 10.000 cicli e il grado 7 a 20.000 cicli
- La presenza di un comando dall'esterno (chiave, cilindro, maniglia a leva, pomolo ecc.) non deve, in alcun modo, impedire l'azionamento del dispositivo antipanico o d'emergenza dall'interno
- Un comando dall'esterno diverso da quelli previsti dal produttore del dispositivo antipanico non è da considerare conforme alla norma
- **Un comando dall'esterno previsto dal produttore del dispositivo, può essere ad azionamento manuale od elettrico (es. elettromaniglia o serratura con attivazione elettrica della maniglia)**
- I materiali che costituiscono il dispositivo, non devono contenere o rilasciare sostanze pericolose oltre i limiti previsti dalle norme europee o in qualsiasi regolamento nazionale
- Un dispositivo per le uscite antipanico o d'emergenza deve essere fornito con istruzioni chiare e dettagliate per l'installazione e la manutenzione, compreso l'elenco di tutti gli elementi che sono stati collaudati e approvati per l'uso del dispositivo e che possono essere forniti in confezioni separate
- **È fondamentale che un dispositivo per le uscite antipanico o d'emergenza sia installato come definito dal produttore e provvisto di componenti debitamente compatibili**
- Normalmente la barra orizzontale o la leva dovrebbe essere installata ad un'altezza compresa tra 900 e 1100 mm dal livello del pavimento finito, quando la porta è in posizione di chiusura. Nel caso in cui si sappia che la maggior parte degli occupanti dei locali è rappresentata da bambini, si dovrebbe considerare di ridurre l'altezza della barra
- A posa finita è da misurare con un dinamometro la forza necessaria da applicare sulla barra orizzontale per sganciare la serratura, le forze rilevate vanno scritte sul registro manutenzione delle istruzioni. Esse vanno consegnate all'utilizzatore, che dovrà conservarle ed utilizzarle per le necessarie operazioni di manutenzione
- **Per garantire le prestazioni in conformità alla certificazione è necessario effettuare i controlli di manutenzione ordinaria ad intervalli non maggiori di un mese, verificando periodicamente che tutti i componenti del sistema siano ancora conformi all'elenco dei componenti forniti all'origine**

## MARCATURA CE SECONDO EN 179:2008

Come leggere la marcatura CE:

	Marcatura di conformità CE costituita dal simbolo CE indicato nella Direttiva 93/68/CE																				
<b>Dispositivo per uscita d'emergenza M3</b>	Descrizione del prodotto																				
<b>Ninz S.p.A. Corso Trento, 2/A I-38061 ALA (TN)/ITALIA</b>	Nome o marchio identificativo e indirizzo registrato del produttore																				
<b>10</b>	Ultime due cifre dell'anno in cui è stata applicata la marcatura																				
<b>EN 179:2008</b>	Numero della norma																				
<b>0425</b>	Numero di identificazione dell'organismo di certificazione																				
<b>0425-CPR-002147</b>	Numero del certificato CE																				
<table border="1"> <tr> <td><b>3</b></td><td><b>7</b></td><td><b>7</b></td><td><b>B</b></td><td><b>1</b></td><td><b>4</b></td><td><b>4</b></td><td><b>2</b></td><td><b>A</b></td><td><b>A</b></td> </tr> <tr> <td>1°</td><td>2°</td><td>3°</td><td>4°</td><td>5°</td><td>6°</td><td>7°</td><td>8°</td><td>9°</td><td>10°</td> </tr> </table>	<b>3</b>	<b>7</b>	<b>7</b>	<b>B</b>	<b>1</b>	<b>4</b>	<b>4</b>	<b>2</b>	<b>A</b>	<b>A</b>	1°	2°	3°	4°	5°	6°	7°	8°	9°	10°	Classificazione del prodotto
<b>3</b>	<b>7</b>	<b>7</b>	<b>B</b>	<b>1</b>	<b>4</b>	<b>4</b>	<b>2</b>	<b>A</b>	<b>A</b>												
1°	2°	3°	4°	5°	6°	7°	8°	9°	10°												

## CLASSIFICAZIONE SECONDO EN 179:2008

Come leggere la classificazione:

### Categoria d'uso (1° carattere)

Deve essere utilizzato un solo grado di uso:

- grado 3: uso molto frequente con scarsa propensione a prestare attenzione, cioè quando vi sia la possibilità di incidente e di uso improprio

### Durabilità (2° carattere)

Devono essere utilizzati due gradi di durabilità:

- grado 6: 100 000 cicli di prova
- grado 7: 200 000 cicli di prova

### Massa della porta (3° carattere)

Devono essere utilizzati tre gradi di massa della porta:

- grado 5: fino a 100 kg
- grado 6: fino a 200 kg
- grado 7: oltre 200 kg

### Idoneità all'uso su porte tagliafuoco/tagliafumo (4° carattere)

Devono essere utilizzati tre gradi

- grado 0: non approvato per l'uso su porte tagliafuoco/tagliafumo
- grado A: idoneo all'uso su porte tagliafumo
- grado B: idoneo all'uso su porte tagliafuoco/tagliafumo in base ad una prova in conformità alla EN 1634-1

### Sicurezza per le persone (5° carattere)

Deve essere utilizzato un solo grado di sicurezza per le persone

- grado 1: tutti i dispositivi per le uscite antipanico devono garantire la sicurezza delle persone, pertanto ai fini della presente norma è indicato soltanto il grado massimo

### Resistenza alla corrosione (6° carattere)

Devono essere utilizzati due gradi di resistenza alla corrosione specificati nella EN 1670:2007:

- grado 3: 96 h (alta resistenza)
- grado 4: 240 h (altissima resistenza)

### Sicurezza per i beni (7° carattere)

Devono essere utilizzati 5 gradi di sicurezza per i beni:

- grado 2: 1000N
- grado 3: 2000N
- grado 4: 3000N
- grado 5: 5000N

### Sporgenza della barra orizzontale (8° carattere)

Devono essere utilizzati due gradi di sporgenza del dispositivo:

- grado 1: sporgenza fino a 150 mm (sporgenza maggiorata)
- grado 2: sporgenza fino a 100 mm (sporgenza standard)

### Tipo di azionamento (9° carattere)

Devono essere utilizzati due tipi di azionamento

- tipo A: dispositivo per le uscite d'emergenza con azionamento mediante maniglia a leva
- tipo B: dispositivo per le uscite di emergenza con azionamento mediante piastra a spinta (esempio SLASH)

### Campo di applicazione della porta (10° carattere)

Devono essere utilizzate quattro categorie di campi di applicazione della porta secondo l'uso finale del dispositivo per le uscite d'emergenza

- categoria A: porta ad un'anta, porta a due ante: anta attiva o passiva, apertura a spingere
- categoria B: solo porta ad un'anta, apertura a spingere
- categoria C: porta a due ante, solo anta passiva, apertura a spingere
- categoria D: solo porta ad un'anta, apertura a tirare

## MARCATURA CE SECONDO EN 1125:2008

Come leggere la marcatura CE:

<b>CE</b>	Marcatura di conformità CE costituita dal simbolo CE indicato nella Direttiva 93/68/CE																				
<b>Dispositivo antipanico EXUS</b>	Descrizione del prodotto																				
<b>Ninz S.p.A. Corso Trento, 2/A I-38061 ALA (TN)/ITALIA</b>	Nome o marchio identificativo e indirizzo registrato del produttore																				
<b>08</b>	Ultime due cifre dell'anno in cui è stata applicata la marcatura																				
<b>EN 1125:2008-EC1:2009</b>	Numero della norma																				
<b>0425</b>	Numero di identificazione dell'organismo di certificazione																				
<b>0425 - CPR - 001228</b>	Numero del certificato CE																				
<table border="1" style="display: inline-table; text-align: center;"> <tr> <td><b>3</b></td><td><b>7</b></td><td><b>7</b></td><td><b>B</b></td><td><b>1</b></td><td><b>3</b></td><td><b>2</b></td><td><b>1</b></td><td><b>A</b></td><td><b>A</b></td> </tr> <tr> <td>1°</td><td>2°</td><td>3°</td><td>4°</td><td>5°</td><td>6°</td><td>7°</td><td>8°</td><td>9°</td><td>10°</td> </tr> </table>	<b>3</b>	<b>7</b>	<b>7</b>	<b>B</b>	<b>1</b>	<b>3</b>	<b>2</b>	<b>1</b>	<b>A</b>	<b>A</b>	1°	2°	3°	4°	5°	6°	7°	8°	9°	10°	Classificazione del prodotto
<b>3</b>	<b>7</b>	<b>7</b>	<b>B</b>	<b>1</b>	<b>3</b>	<b>2</b>	<b>1</b>	<b>A</b>	<b>A</b>												
1°	2°	3°	4°	5°	6°	7°	8°	9°	10°												

## CLASSIFICAZIONE SECONDO EN 1125:2008

Come leggere la classificazione:

### Categoria d'uso (1° carattere)

Deve essere utilizzato un solo grado di uso

- grado 3: uso molto frequente con scarsa propensione a prestare attenzione, cioè quando vi sia la possibilità di incidente e di uso improprio

### Durabilità (2° carattere)

Devono essere utilizzati due gradi di durabilità:

- grado 6: 100 000 cicli di prova
- grado 7: 200 000 cicli di prova

### Massa della porta (3° carattere)

Devono essere utilizzati tre gradi di massa della porta:

- grado 5: fino a 100 kg
- grado 6: fino a 200 kg
- grado 7: oltre 200 kg

### Idoneità all'uso su porte tagliafuoco/tagliafumo (4° carattere)

Devono essere utilizzati tre gradi:

- grado 0: non approvato per l'uso su porte tagliafuoco/tagliafumo
- grado A: idoneo all'uso su porte tagliafumo
- grado B: idoneo all'uso su porte tagliafuoco/tagliafumo
- in base ad una prova in conformità alla EN 1634-1

### Sicurezza per le persone (5° carattere)

Deve essere utilizzato un solo grado di sicurezza per le persone:

- grado 1: tutti i dispositivi per le uscite antipanico devono garantire la sicurezza delle persone, pertanto ai fini della presente norma è indicato soltanto il grado massimo

### Resistenza alla corrosione (6° carattere)

Devono essere utilizzati due gradi di resistenza alla corrosione specificati nella EN 1670:2007:

- grado 3: 96 h (alta resistenza)
- grado 4: 240 h (altissima resistenza)

### Sicurezza per i beni (7° carattere)

Deve essere utilizzato un solo grado di sicurezza per i beni:

- grado 2: esiste una categoria unica che rappresenta il grado minimo ottenibile in funzione del fatto che la sicurezza dei beni deve essere considerata secondaria rispetto a quella delle persone

### Sporgenza della barra orizzontale (8° carattere)

Devono essere utilizzati due gradi di sporgenza della barra orizzontale:

- grado 1: sporgenza fino a 150 mm (sporgenza maggiorata)
- grado 2: sporgenza fino a 100 mm (sporgenza standard)

### Tipo di azionamento della barra orizzontale (9° carattere)

Devono essere utilizzati due tipi di azionamento:

- tipo A: dispositivo per le uscite antipanico con azionamento mediante barra a spinta (esempio EXUS, TWIST)
- tipo B: dispositivo per le uscite antipanico con azionamento mediante barra a contatto (esempio SLASH)

### Campo di applicazione della porta (10° carattere)

Devono essere utilizzate tre categorie di campi di applicazione della porta secondo l'uso finale del dispositivo per le uscite di sicurezza:

- categoria A: porta ad un'anta, porta a due ante: anta attiva o passiva, apertura a spingere
- categoria B: solo porta ad un'anta, apertura a spingere
- categoria C: porta a due ante, solo anta passiva, apertura a spingere

# Disposizioni/Normativa

Dispositivi per uscite di emergenza / Dispositivi antipanico per uscite di sicurezza

**NINZ**  
FIRE DOORS

DISPOSITIVI

## IMPIANTI PROVE

La nostra azienda dispone di propri impianti di prova e sperimentazione per garantire la massima qualità, affidabilità e innovazione al servizio dei nostri clienti.



Forno aziendale



Impianti per prove meccaniche

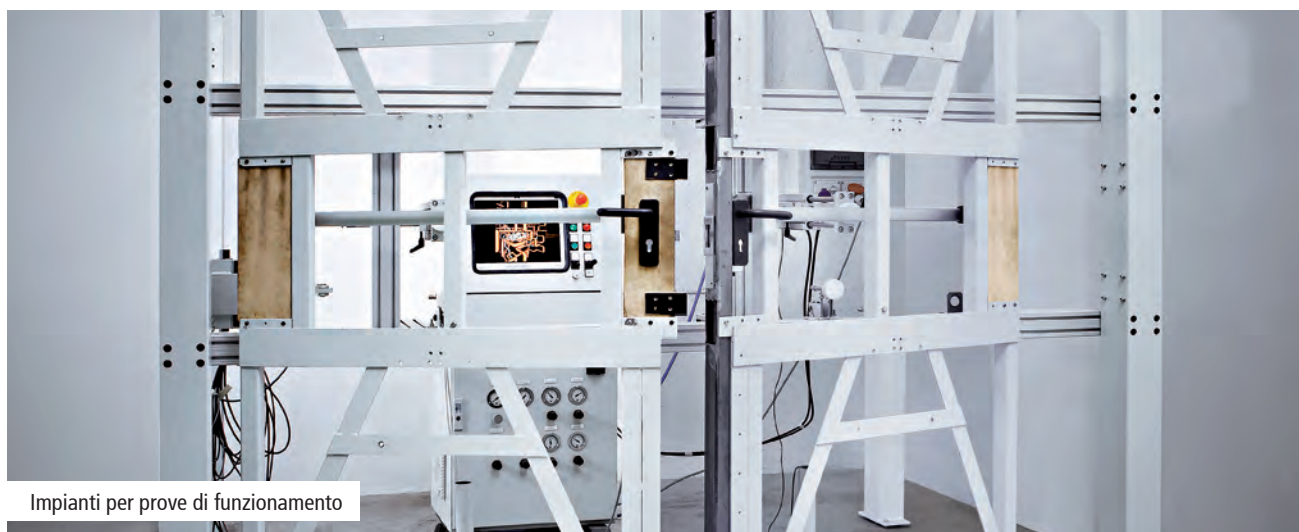

Impianti per prove di funzionamento

## PRESENTAZIONE

### Dispositivi per uscite di emergenza (maniglie d'emergenza)

Ninz S.p.A., leader nel settore delle porte tagliafuoco, si conferma ancora una volta azienda che guarda avanti, al futuro con una ricerca continua che dà una forte identità per il design e la tecnologia ai propri prodotti come alla nuova gamma di maniglie per uscite d'emergenza.

Le maniglie sono marcate **CE** e sono già certificate secondo la norma europea UNI EN 179 : 2008 entrata in vigore il 1° gennaio 2010 e che prevede una serie di innovazioni sostanziali, ampliando ulteriormente i requisiti richiesti per la massima sicurezza e facilità di apertura.

### Il Kit ideato per le vostre esigenze

Quando ordinate separatamente dalla porta, le maniglie M3, M3X - M3tir, M3Xtir, M14, M14X, Hot CIL e HOT CIL-X vengono proposte in funzionali KIT per presentarli nella cornice più appropriata alla distribuzione.

Il confezionamento del KIT è determinante per dare assicurazioni al cliente, all'installatore e quindi all'utilizzatore finale di ricevere un sistema antipanico completo in tutte le sue parti sicuramente corrispondente in tutto e per tutto a quello certificato **CE**.

### Certificazioni e ricambi

Data l'importanza di mantenere la conformità dell'intero sistema certificato **CE**, si è posta particolare attenzione ai ricambi in quanto sono parti dell'intero sistema che è stato sottoposto a prova secondo la normativa UNI EN 179:2008 e quindi essenziali per il mantenimento del certificato **CE**. Solo montando un ricambio originale NINZ si ha quindi la garanzia che il prodotto mantiene le proprie caratteristiche e non le modifica nel tempo.

Proprio per questi motivi tutte le istruzioni delle maniglie d'emergenza riportano oltre le indicazioni per una corretta posa in opera e manutenzione, anche un disegno di esploso da cui individuare ogni minimo dettaglio del sistema certificato e tutti i riferimenti necessari per l'ordinazione dei ricambi.



# Maniglia d'emergenza M3 e M3tir

Maniglia d'emergenza per serratura ad infilare - EN 179:2008

**NINZ**  
FIRE DOORS

## M3 E M3tir IN PLASTICA NERA

### Descrizione

Maniglie a leva per uscite di emergenza:

- Reversibile per apertura destra o sinistra
- Applicabile a porta ad anta singola o anta attiva (anta principale) di porta a due ante posizionate in uscite di emergenza
- Adatta per porte Rever/Univer/Proget e altri tipi di porte per uscite di emergenza
- Le leve e le copriplacche sono in plastica nera, mentre l'anima della leva e le sottoplacche sono in acciaio zincato
- La serratura è del tipo antipanico/tagliafuoco per cilindro a profilo europeo
- Cilindro passante in ottone nichelato con 3 chiavi
- Idonea per ante di dimensioni fino 1350 x 2880 mm/anta, di massa fino 300 kg/anta, con tenuta al fuoco fino EI<sup>2</sup>120 - REI120 e tenuta al fumo, sporgenza della maniglia 67 mm

### Utilizzo

Le maniglie a leva per uscite di emergenza M3 e M3tir vengono utilizzate su porte destinate ad essere usate in situazioni di emergenza in cui la gente sia abituata ad usare le uscite di sicurezza e i loro dispositivi di apertura e pertanto sia molto improbabile che si manifesti una situazione di panico.

### Funzionamento

Con la serratura chiusa a chiave, nella versione M3 la porta non è più apribile dal lato a tirare, mentre dal lato a spingere l'apertura è sempre possibile agendo sulla maniglia, nella versione M3tir la porta non è più apribile dal lato a spingere, mentre dal lato a tirare l'apertura è sempre possibile agendo sulla maniglia.

L'anta passiva (secondaria) rimane normalmente chiusa e si apre solamente manualmente mediante serratura (019) a catenaccio.

## VERSIONI DISPONIBILI

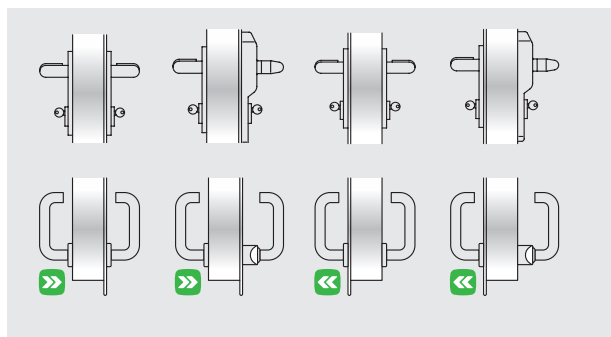

M3

M3 ELM/mt  
M3 ELM/fs

M3tir

M3tir ELM/mt  
M3tir ELM/fs

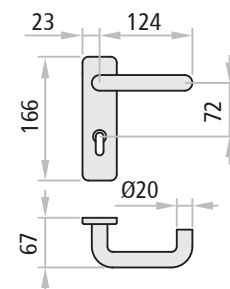

## FORNITURA INSIEME ALLA PORTA

**Per anta singola o per anta attiva (anta principale) di porte a due ante:**

*Compreso (montato sulla porta):* la serratura antipanico entrata 65 mm e l'inserto per riscontro serratura.

*Compreso (fornito in imballo):* nr. 2 maniglie a leva in plastica nera, nr. 2 sottoplacche in acciaio zincato, nr. 2 copriplacca (carter) in plastica nera, nr. 1 quadro sdoppiato, nr. 1 cilindro passante nichelato standard con 3 chiavi, viti di fissaggio, nr. 1 pittogramma adesivo (freccia verde), nr. 1 istruzione di installazione/manutenzione.

*Versioni disponibili:* M3, M3 ELM/mt, M3 ELM/fs, M3tir ELM/fs, M3tir, M3tir ELM/mt.

*Elettromaniglie ELM:* consultare le pagine apposite.

## VERSIONE KIT M3 E M3tir (FORNITO SEPARATO DALLA PORTA)

**KIT per porte ad anta singola o per anta attiva di porte a due ante:**

*Contenuto del KIT:* nr. 1 serratura antipanico entrata 65 mm, nr. 1 inserto per riscontro serratura, nr. 2 maniglie a leva in plastica nera, nr. 2 sottoplacche in acciaio zincato, nr. 2 copriplacca (carter) in plastica nera, nr. 1 quadro sdoppiato, nr. 1 cilindro passante nichelato standard con 3 chiavi, viti di fissaggio, nr. 1 pittogramma adesivo (freccia verde), nr. 1 istruzione di installazione/manutenzione.

*Versioni disponibili:* M3, M3tir.

## VARIANTI A RICHIESTA

- Serratura antipanico tipo MAC1, con funzione anche di controllo accesso
- Serratura antipanico a 3 punti di chiusura (solo per porte PROGET e non disponibile per la versione M3tir)
- Cilindri cifrati o maestrati

# Maniglia d'emergenza M3X e M3Xtir

Maniglia d'emergenza per serratura ad infilare - EN 179:2008

**NINZ**  
FIRE DOORS

## M3X E M3Xtir IN ACCIAIO INOX

### Descrizione

Maniglia a leva per uscita di emergenza:

- Reversibile per apertura destra o sinistra
- Applicabile a porta ad anta singola o anta attiva (anta principale) di porta a due ante posizionate in uscite di emergenza
- Adatta per porte Rever/Univer/Proget e altri tipi di porte per uscite di emergenza
- Le leve e le copriplacche sono in acciaio inox satinato AISI 304, mentre le sottoplacche sono in acciaio zincato
- La serratura è del tipo antipanico/tagliafuoco per cilindro a profilo europeo
- Cilindro passante in ottone nichelato con 3 chiavi
- Idonea per ante di dimensioni fino 1350 x 2880 mm/anta, di massa fino 300 kg/anta, con tenuta al fuoco fino EI<sub>2</sub>120 - REI120 e tenuta al fumo, sporgenza della maniglia 67 mm

### Utilizzo

La maniglia per uscita di emergenza M3X viene utilizzata su porte destinate ad essere usate in situazioni di emergenza in cui la gente sia abituata ad usare le uscite di sicurezza e i loro dispositivi di apertura e pertanto sia molto improbabile che si manifesti una situazione di panico.

### Funzionamento

Con la serratura chiusa a chiave, nella versione M3X la porta non è più apribile dal lato a tirare, mentre dal lato a spingere l'apertura è sempre possibile agendo sulla maniglia, nella versione M3Xtir la porta non è più apribile dal lato a spingere, mentre dal lato a tirare l'apertura è sempre possibile agendo sulla maniglia.

L'anta passiva (secondaria) rimane normalmente chiusa e si apre solamente manualmente mediante serratura (019) a catenaccio.

## VERSIONI DISPONIBILI

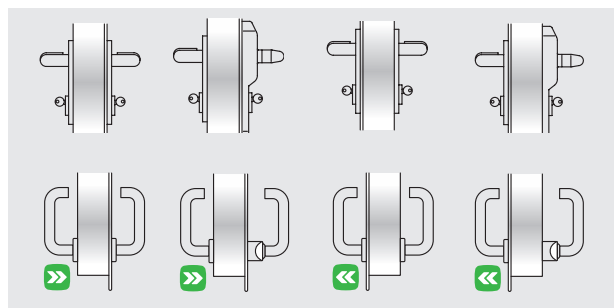

M3X

M3X ELM/mt  
M3X ELM/fs

M3Xtir

M3Xtir ELM/mt  
M3Xtir ELM/fs

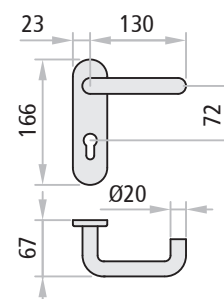

## FORNITURA INSIEME ALLA PORTA

**Per anta singola o per anta attiva (anta principale) di porte a due ante:**

*Compreso (montato sulla porta):* la serratura antipanico entrata 65 mm e l'inserto per riscontro serratura.

*Compreso (fornito in imballo):* nr. 2 maniglie a leva in acciaio inox, nr. 2 sottoplacche in acciaio zincato, nr. 2 copriplacca (carter) in acciaio inox, nr. 1 quadro sdoppiato, nr. 1 cilindro passante nichelato standard con 3 chiavi, viti di fissaggio, nr. 1 pittogramma adesivo (freccia verde), nr. 1 istruzione di installazione/manutenzione.

*Versioni disponibili:* M3X, M3X ELM/mt, M3Xs, M3Xstir, M3X ELM/fs, M3Xtir ELM/fs, M3Xtir, M3Xtir ELM/mt.

*Elettromaniglie ELM:* consultare le pagine apposite.

## VERSIONE KIT M3X E M3Xtir (FORNITO SEPARATO DALLAPORTA)

**KIT per porte ad anta singola o per anta attiva di porte a due ante:**

*Contenuto del KIT:* nr. 1 serratura antipanico entrata 65 mm, nr. 1 inserto per riscontro serratura, nr. 2 maniglie a leva in acciaio inox, nr. 2 sottoplacche in acciaio zincato, nr. 2 copriplacca (carter) acciaio inox, nr. 1 quadro sdoppiato, nr. 1 cilindro passante nichelato standard con 3 chiavi, viti di fissaggio, nr. 1 pittogramma adesivo (freccia verde), nr. 1 istruzione di installazione/manutenzione.

*Versioni disponibili:* M3X, M3Xs, M3Xtir, M3Xstir.

## VARIANTI A RICHIESTA

- Serratura antipanico tipo MAC1, con funzione anche di controllo accesso
- Serratura antipanico a 3 punti di chiusura (solo per porte PROGET e non disponibile per la versione M3Xtir)
- Cilindri cifrati o maestri

# Certificazioni

Maniglia d'emergenza per serratura ad infilare - EN 179:2008



DISPOSITIVI

## CERTIFICAZIONE M3, M3X

Idoneo per porta ad un'anta e per anta attiva di porte a due ante con dimensione fino 1350 x 2880 mm/anta, di massa fino a 300 kg/anta.

<b>CE</b>	
<b>Denominazione</b>	DISPOSITIVO PER USCITE D'EMERGENZA M3, M3X
<b>Produttore</b>	Ninz S.p.A. Corso Trento, 2/A I-38061 ALA (TN)/ITALIA
<b>Anno applicazione marchio</b>	10
<b>N° e anno della norma</b>	EN 179:2008
<b>Organismo di certificazione</b>	0425
<b>N° del certificato CE</b>	0425-CPR-002147
<b>Classificazione</b>	<b>3 7 7 B 1 4 4 2 A A</b>

- 1° Categoria d'uso molto frequente
- 2° Durabilità 200.000 cicli
- 3° Massa della porta oltre 200 kg
- 4° Idonea per porte tagliafuoco/tagliafumo
- 5° Sicurezza, adatto per vie di esodo
- 6° Alta resistenza alla corrosione 240 h
- 7° Sicurezza dei beni 1000 N
- 8° Sporgenza della maniglia fino 100 mm
- 9° Tipo di azionamento con maniglia a leva
- 10° Adatta per porta ad una e due ante

**ICIM S.p.A. - Identification number: 0425**  
Piazza Don Enrico Mapelli, 75 - 20099 Sesto San Giovanni (MI) - ITALY

### Certificato di costanza delle prestazioni

*Certificate of constancy of performance*

---

Certificato N. **0425 - CPR - 002147**  
Certificate No.

In conformità al Regolamento 305/2011/UE del Parlamento Europeo e del Consiglio del 9 marzo 2011 (Regolamento Prodotti da Costruzione) e CPR, questo certificato si applica al prodotto da costruzione:  
Construction Certification or CPR, this certificate applies to the construction product:  
In compliance with Regulation 305/2011/UE of the European Parliament and of the Council of 9 March 2011 (the Construction Products Certification or CPR), this certificate applies to the construction product:

**Dispositivi per uscite di emergenza azionati mediante maniglia a leva o piastra a spinta**  
*Emergency exit devices operated by a lever handle or push pad*

SERIE / SERIES: **M3, M3X**  
MODELLI / MODELS: **See annex**

Caratteristiche: vedi Allegato / Characteristics: see Annex  
MMESSO SUL MERCATO CON IL NOME O IL MARCHIO DI  
PLACED ON THE MARKET UNDER THE NAME OR TRADE MARK OF

**NINZ S.p.A.**

SEDE LEGALE / HEAD OFFICE: **Corso Trento, 2/A  
38061 ALA (TN) - IT**  
UNITÀ OPERATIVA / PRODUCTION UNIT: **Corso Trento, 2/A  
38061 ALA (TN) - IT**

Questo certificato attesta che tutte le disposizioni riguardanti la valutazione e la verifica della costanza della prestazione e le prestazioni descritte nell'Allegato ZA della norma.  
This certificate attests that all provisions concerning the assessment and verification of constancy of performance and the performances described in Annex ZA of the standard

**EN 179:2008**  
nell'ambito del sistema 1 di cui al presente certificato vengono applicati e che il controllo di produzione in fabbrica condotto dal produttore è valutato al fine di garantirlo  
under system 1 set out in this certificate are applied and that the factory production control conducted by the manufacturer is assessed to ensure the

**COSTANZA DELLA PRESTAZIONE DEL PRODOTTO DA COSTRUZIONE**  
*CONSTANCY OF PERFORMANCE OF THE CONSTRUCTION PRODUCT*

Questo certificato è stato emesso per la prima volta il 12/03/2010 e ha validità sino a che la norma armonizzata, il prodotto da costruzione, i metodi ACVP o le condizioni di produzione nello stabilimento non subiscano modifiche significative, o sino a che non venga sospeso o ritirato dall'organismo di certificazione notificato ICIM S.p.A.  
This certificate was first issued on 12/03/2010 and will remain valid as long as neither the harmonized standard, the construction product, the ACVP methods nor the manufacturing conditions in the plant are modified significantly, unless suspended or withdrawn by the notified product certification body ICIM S.p.A.

Il presente Certificato è da ritenersi valido solo se accompagnato dal relativo Allegato / This Certificate is valid only with the relative Annex

**ICIM S.p.A.**  
EMMISSIONE / ISSUE  
**12/03/2020**

ICIM S.p.A. - Piazza Don Enrico Mapelli, 75 - 20099 Sesto San Giovanni (MI)

## CERTIFICAZIONE M3tir, M3Xtir

Idoneo per porta ad un'anta o porta a due ante con la seconda anta semifissa e comunque non provvista di dispositivo d'emergenza o di antipanico, con dimensione fino a 1350 x 2880 mm/anta, di massa fino a 300 kg/anta.

<b>CE</b>	
<b>Denominazione</b>	DISPOSITIVO PER USCITE D'EMERGENZA M3tir, M3Xtir
<b>Produttore</b>	Ninz S.p.A. Corso Trento, 2/A I-38061 ALA (TN)/ITALIA
<b>Anno applicazione marchio</b>	10
<b>N° e anno della norma</b>	EN 179:2008
<b>Organismo di certificazione</b>	0425
<b>N° del certificato CE</b>	0425-CPR-002149
<b>Classificazione</b>	<b>3 7 7 B 1 4 4 2 A D</b>

- 1° Categoria d'uso molto frequente
- 2° Durabilità 200.000 cicli
- 3° Massa della porta oltre 200 kg
- 4° Idonea per porte tagliafuoco/tagliafumo
- 5° Sicurezza, adatto per vie di esodo
- 6° Alta resistenza alla corrosione 240 h
- 7° Sicurezza dei beni 1000 N
- 8° Sporgenza della maniglia fino 100 mm
- 9° Tipo di azionamento con maniglia a leva
- 10° Adatta per porta ad una e due ante

**ICIM S.p.A. - Identification number: 0425**  
Piazza Don Enrico Mapelli, 75 - 20099 Sesto San Giovanni (MI) - ITALY

### Certificato di costanza delle prestazioni

*Certificate of constancy of performance*

---

Certificato N. **0425 - CPR - 002149**  
Certificate No.

In conformità al Regolamento 305/2011/UE del Parlamento Europeo e del Consiglio del 9 marzo 2011 (Regolamento Prodotti da Costruzione) e CPR, questo certificato si applica al prodotto da costruzione:  
Construction Certification or CPR, this certificate applies to the construction product:  
In compliance with Regulation 305/2011/UE of the European Parliament and of the Council of 9 March 2011 (the Construction Products Certification or CPR), this certificate applies to the construction product:

**Dispositivi per uscite di emergenza azionati mediante maniglia a leva o piastra a spinta**  
*Emergency exit devices operated by a lever handle or push pad*

SERIE / SERIES: **HOT-CL, HOT-CL-X  
M3 tir, M3X tir**  
MODELLI / MODELS: **See annex**

Caratteristiche: vedi Allegato / Characteristics: see Annex  
MMESSO SUL MERCATO CON IL NOME O IL MARCHIO DI  
PLACED ON THE MARKET UNDER THE NAME OR TRADE MARK OF

**NINZ S.p.A.**

SEDE LEGALE / HEAD OFFICE: **Corso Trento, 2/A  
38061 ALA (TN) ITALY**  
UNITÀ OPERATIVA / PRODUCTION UNIT: **Corso Trento, 2/A  
38061 ALA (TN) ITALY**

Questo certificato attesta che tutte le disposizioni riguardanti la valutazione e la verifica della costanza della prestazione e le prestazioni descritte nell'Allegato ZA della norma.  
This certificate attests that all provisions concerning the assessment and verification of constancy of performance and the performances described in Annex ZA of the standard

**EN 179:2008**  
nell'ambito del sistema 1 di cui al presente certificato vengono applicati e che il controllo di produzione in fabbrica condotto dal produttore è valutato al fine di garantirlo  
under system 1 set out in this certificate are applied and that the factory production control conducted by the manufacturer is assessed to ensure the

**COSTANZA DELLA PRESTAZIONE DEL PRODOTTO DA COSTRUZIONE**  
*CONSTANCY OF PERFORMANCE OF THE CONSTRUCTION PRODUCT*

Questo certificato è stato emesso per la prima volta il 28/04/2010 e ha validità sino a che la norma armonizzata, il prodotto da costruzione, i metodi ACVP o le condizioni di produzione nello stabilimento non subiscano modifiche significative, o sino a che non venga sospeso o ritirato dall'organismo di certificazione notificato ICIM S.p.A.  
This certificate was first issued on 28/04/2010 and will remain valid as long as neither the harmonized standard, the construction product, the ACVP methods nor the manufacturing conditions in the plant are modified significantly, unless suspended or withdrawn by the notified product certification body ICIM S.p.A.

Il presente Certificato è da ritenersi valido solo se accompagnato dal relativo Allegato / This Certificate is valid only with the relative Annex

**ICIM S.p.A.**  
Direttore Tecnico  
EMMISSIONE / ISSUE  
**15/12/2016**

ICIM S.p.A. - Piazza Don Enrico Mapelli, 75 - 20099 Sesto San Giovanni (MI)

# Maniglia d'emergenza HOT-CIL

Maniglia d'emergenza per serratura ad infilare - EN 179:2008

**NINZ**  
FIRE DOORS

## HOT-CIL IN PLASTICA NERA

### Descrizione

Maniglia a leva e pomolo fisso per uscita di emergenza in particolare per camere d'albergo:

- Reversibile per apertura destra o sinistra
- Si applica normalmente su porte ad anta singola e anche sull'anta attiva di porte a due ante se però l'anta passiva (secondaria) rimane normalmente chiusa e si apre solamente manualmente mediante serratura a catenaccio (019)
- Adatta per porte Rever/Univer/Proget e altri tipi di porte per uscite di emergenza a tirare
- La leva, il pomolo e le copriplacche sono in plastica nera, mentre l'anima della leva e le sottoplacche sono in acciaio zincato
- La serratura è del tipo antipanico/tagliafuoco a tirare per cilindro a profilo europeo
- Cilindro passante maestrato con pomolo a goccia dal lato a tirare in ottone nichelato con 3 chiavi
- Idonea per ante di dimensioni fino 1350 x 2880 mm/ anta, di massa fino 300 kg/anta, con tenuta al fuoco fino EI<sup>2</sup>120 - REI120 e tenuta al fumo, sporgenza della maniglia 67 mm

### Utilizzo

La maniglia per uscita di emergenza HOT-CIL viene utilizzata su porte destinate ad essere usate in situazioni di emergenza in cui la gente sia abituata ad usare le uscite di sicurezza e i loro dispositivi di apertura e pertanto sia molto improbabile che si manifesti una situazione di panico.

### Funzionamento

Dal lato a spingere la porta è apribile solo con la chiave, mentre dal lato a tirare l'apertura è sempre possibile agendo sulla maniglia, anche con la serratura chiusa a chiave. La serratura è dotata di due catenacci che fuoriescono attivando la chiave o il pomolo a goccia.

## VERSIONI DISPONIBILI

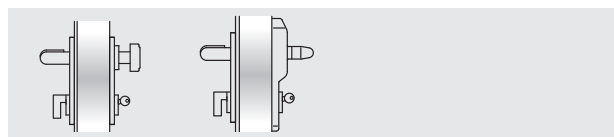

HOT-CIL

HOT-CIL ELM/mt  
HOT-CIL ELM/fs

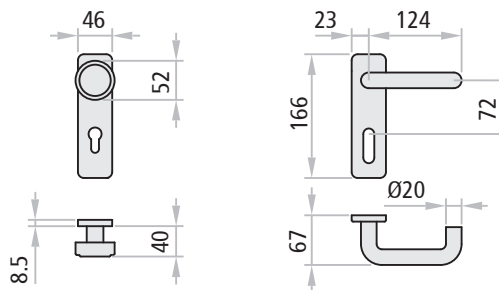

## FORNITURA INSIEME ALLA PORTA

**Per anta singola o anta attiva (anta principale) di porte a due ante (l'anta passiva (secondaria) rimane normalmente chiusa e si apre solamente manualmente mediante serratura (019) a catenaccio):**

*Compreso (montato sulla porta):* la serratura antipanico entrata 65 mm e l'inserto per riscontro serratura.

*Compreso (fornito in imballo):* nr. 1 maniglia a leva e nr. 1 pomolo fisso in plastica nera, nr. 2 sottoplacche in acciaio zincato, nr. 2 copriplacca (carter) in plastica nera, nr. 1 quadro passante, nr. 1 cilindro passante maestrato con pomolo a goccia dal lato a tirare in ottone nichelato con 3 chiavi, viti di fissaggio, nr. 1 pittogramma adesivo (freccia verde), nr. 1 istruzione di installazione/manutenzione.

*Versioni disponibili:* HOT-CIL, HOT-CIL ELM/mt, HOT-CIL ELM/fs.

*Elettromaniglia ELM:* consultare le pagine apposite.

## VERSIONE KIT HOT-CIL (FORNITO SEPARATO DALLA PORTA)

**KIT per porte ad anta singola o per anta attiva di porte a due ante (l'anta passiva (secondaria) rimane normalmente chiusa e si apre solamente manualmente mediante serratura (019) a catenaccio):**

*Contenuto del KIT:* nr. 1 serratura antipanico entrata 65 mm, nr. 1 inserto per riscontro serratura, nr. 1 maniglia a leva e nr. 1 pomolo fisso in plastica nera, nr. 2 sottoplacche in acciaio zincato, nr. 2 copriplacca (carter) in plastica nera, nr. 1 quadro passante, nr. 1 cilindro passante maestrato con pomolo a goccia dal lato a tirare in ottone nichelato con 3 chiavi, viti di fissaggio, nr. 1 pittogramma adesivo (freccia verde), nr. 1 istruzione di installazione/manutenzione.

*Versioni disponibili:* HOT-CIL.

# Maniglia d'emergenza HOT-CIL-X

Maniglia d'emergenza per serratura ad infilare - EN 179:2008

**NINZ**  
FIRE DOORS

## HOT-CIL-X IN ACCIAIO INOX

### Descrizione

Maniglia a leva e pomolo fisso per uscita di emergenza in particolare per camere d'albergo:

- Reversibile per apertura destra o sinistra
- Si applica normalmente su porte ad anta singola e anche sull'anta attiva di porte a due ante se però l'anta passiva (secondaria) rimane normalmente chiusa e si apre solamente manualmente mediante serratura a catenaccio (019)
- Adatta per porte Rever/Univer/Proget e altri tipi di porte per uscite di emergenza a tirare
- La leva, il pomolo e le copriplacche sono in acciaio inox satinato AISI 304, mentre le sottoplacche sono in acciaio zincato
- La serratura è del tipo antipanico/tagliafuoco a tirare per cilindro a profilo europeo
- Cilindro passante maestrate con pomolo a goccia dal lato a tirare in ottone nichelato con 3 chiavi
- Idonea per ante di dimensioni fino 1350 x 2880 mm/ anta, di massa fino 300 kg/anta, con tenuta al fuoco fino EI.120 - REI120 e tenuta al fumo, sporgenza della maniglia 67 mm

### Utilizzo

La maniglia per uscita di emergenza HOT-CIL-X viene utilizzata su porte destinate ad essere usate in situazioni di emergenza in cui la gente sia abituata ad usare le uscite di sicurezza e i loro dispositivi di apertura e pertanto sia molto improbabile che si manifesti una situazione di panico.

### Funzionamento

Dal lato a spingere la porta è apribile solo con la chiave, mentre dal lato a tirare l'apertura è sempre possibile agendo sulla maniglia, anche con la serratura chiusa a chiave. La serratura è dotata di due catenacci che fuoriescono attivando la chiave o il pomolo a goccia.

## VERSIONI DISPONIBILI

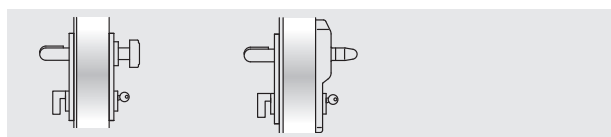

HOT-CIL-X

HOT-CIL-X ELM/mt  
HOT-CIL-X ELM/fs

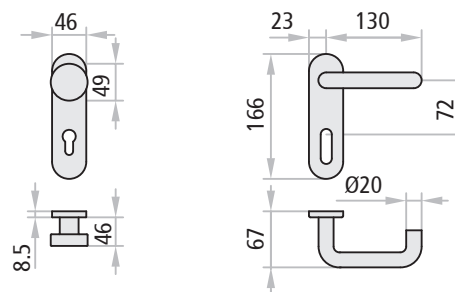

## FORNITURA INSIEME ALLA PORTA

**Per anta singola o anta attiva (anta principale) di porte a due ante (l'anta passiva (secondaria) rimane normalmente chiusa e si apre solamente manualmente mediante serratura (019) a catenaccio):**

*Compreso (montato sulla porta):* la serratura antipanico entrata 65 mm e l'inserto per riscontro serratura.

*Compreso (fornito in imballo):* nr. 1 maniglia a leva e nr. 1 pomolo fisso in acciaio inox satinato, nr. 2 sottoplacche in acciaio zincato, nr. 2 copriplacca (carter) acciaio inox satinato, nr. 1 quadro passante, nr. 1 cilindro passante maestrate con pomolo a goccia dal lato a tirare in ottone nichelato con 3 chiavi, viti di fissaggio, nr. 1 pittogramma adesivo (freccia verde), nr. 1 istruzione di installazione/manutenzione.

*Versioni disponibili:* HOT-CIL-X, HOT-CIL-X ELM/mt, HOT-CIL-X ELM/fs. *Elettromaniglia ELM:* consultare le pagine apposite.

## VERSIONE KIT HOT-CIL-X (FORNITO SEPARATO DALLA PORTA)

**KIT per porte ad anta singola o per anta attiva di porte a due ante (l'anta passiva (secondaria) rimane normalmente chiusa e si apre solamente manualmente mediante serratura (019) a catenaccio):**

*Contenuto del KIT:* nr. 1 serratura antipanico entrata 65 mm, nr. 1 inserto per riscontro serratura, nr. 1 maniglia a leva e nr. 1 pomolo fisso in acciaio inox satinato, nr. 2 sottoplacche in acciaio zincato, nr. 2 copriplacca (carter) acciaio inox satinato, nr. 1 quadro passante, nr. 1 cilindro passante maestrate con pomolo a goccia dal lato a tirare in ottone nichelato con 3 chiavi, viti di fissaggio, nr. 1 pittogramma adesivo (freccia verde), nr. 1 istruzione di installazione/manutenzione.

*Versioni disponibili:* HOT-CIL-X.

# Certificazioni

Maniglia d'emergenza per serratura ad infilare - EN 179:2008



## CERTIFICAZIONE HOT-CIL, HOT-CIL-X

Idoneo per porta ad un'anta o porta a due ante con la seconda anta semifissa e comunque non provvista di dispositivo d'emergenza o di antipanico, con dimensione fino 1350 x 2880 mm/anta, di massa fino a 300 kg/anta.

<b>CE</b>	
<b>Denominazione</b>	DISPOSITIVO PER USCITE D'EMERGENZA HOT-CIL, HOT-CIL-X
<b>Produttore</b>	Ninz S.p.A. Corso Trento, 2/A I-38061 ALA (TN)/ITALIA
<b>Anno applicazione marchio</b>	10
<b>N° e anno della norma</b>	EN 179:2008
<b>Organismo di certificazione</b>	0425
<b>N° del certificato CE</b>	0425 - CPR - 002149
<b>Classificazione</b>	<b>3 7 7 B 1 4 4 2 A D</b>

- 1° Categoria d'uso molto frequente
- 2° Durabilità 200.000 cicli
- 3° Massa della porta oltre 200 kg
- 4° Idonea per porte tagliafuoco/tagliafumo
- 5° Sicurezza, adatto per vie di esodo
- 6° Alta resistenza alla corrosione 240 h
- 7° Sicurezza dei beni 1000 N
- 8° Sporgenza della maniglia fino 100 mm
- 9° Tipo di azionamento con maniglia a leva
- 10° Adatta per porta ad un'anta, apertura a tirare



DISPOSITIVI

# Maniglia d'emergenza M14

Maniglia d'emergenza per serratura ad infilare - EN 179:2008

**NINZ**  
FIRE DOORS

## M14 IN PLASTICA NERA

### Descrizione

Maniglia a leva per uscita di emergenza:

- Reversibile per apertura destra o sinistra
- Applicabile ad anta passiva di porte a due ante posizionate in uscite di emergenza
- Adatta per porte Rever/Univer/Proget e altri tipi di porte per uscite di emergenza
- La leva e la copriplacca sono in plastica nera, mentre l'anima della leva e la sottoplacca sono in acciaio zincato (in caso di porta Rever è presente la controplacca per il fissaggio passante)
- La controserratura è del tipo antipanico/tagliafuoco, aziona le aste verticali e garantisce la chiusura automatica
- Idonea per ante di dimensioni fino 1350 x 2880 mm/anta, di massa fino 300 kg/anta, con tenuta al fuoco fino EI,120 - REI120 e tenuta al fumo, sporgenza della maniglia 67 mm

### Utilizzo

La maniglia per uscita di emergenza M14 viene utilizzata su porte destinate ad essere usate in situazioni di emergenza in cui la gente sia abituata ad usare le uscite di sicurezza e i loro dispositivi di apertura e pertanto sia molto improbabile che si manifesti una situazione di panico.

Anche l'anta attiva (principale) deve essere dotata di un dispositivo antipanico o emergenza.

### Funzionamento

Il dispositivo d'emergenza M14 è sempre utilizzato in abbinamento ad un secondo dispositivo per uscite di sicurezza o emergenza applicato sull'anta attiva (principale) e pertanto non prevede comandi di apertura dall'esterno. Dal lato a spingere l'apertura è sempre possibile agendo sulla maniglia che fa arretrare le aste verticali e nello stesso tempo spinge indietro lo scrocco della serratura dell'anta attiva, liberando così entrambe le ante.



M3-M14

Uscita di emergenza a due ante in conformità con la Norma EN 179

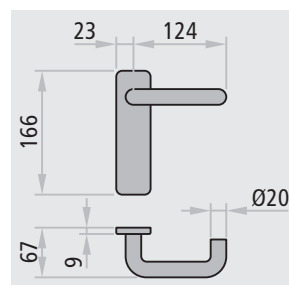

versione per porta Univer/Proget

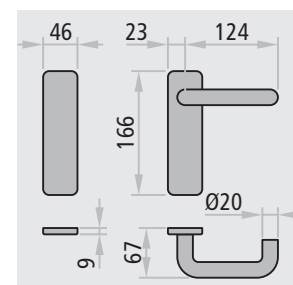

versione per porta Rever

## FORNITURA INSIEME ALLA PORTA

### Per anta passiva (anta secondaria) di porte a due ante:

*Compreso (montato sulla porta):* la controserratura antipanico entrata 80 mm, le aste verticali, il dispositivo superiore il riscontro dispositivo.

*Compreso (fornito in imballo):* nr. 1 maniglia a leva in plastica nera con sottoplacca in acciaio zincato e copriplacca (carter) cieca in plastica nera (per porte Rever con controplacca), nr. 1 quadro, nr. 1 boccola a pavimento, nr. 1 braccetto accompagnatore (solo per porte tagliafuoco), viti di fissaggio, nr. 1 pittogramma adesivo (freccia verde), nr. 1 istruzione di installazione/manutenzione.

## VERSIONE KIT M14 (FORNITO SEPARATO DALLA PORTA)

### KIT per anta passiva (anta secondaria) di porte a due ante:

Indicare nell'ordine il tipo di porta se REVER, UNIVER o PROGET.

*Contenuto del KIT:* nr. 1 controserratura antipanico entrata 80 mm, nr. 1 maniglia a leva in plastica nera con sottoplacca in acciaio zincato e copriplacca (carter) cieca in plastica nera (per porte Rever con controplacca), nr. 1 quadro, nr. 1 dispositivo superiore (solo per porte Rever e Univer multiuso), nr. 1 braccetto accompagnatore (escluso porte Rever e Univer multiuso), viti di fissaggio, nr. 1 pittogramma adesivo (freccia verde), nr. 1 istruzione di installazione/manutenzione.



EXUS © LP-M14

Ai fini della norma EN 1125-2008 questa è una porta a due ante per le uscite di emergenza e una porta ad un'anta per le uscite antipanico

# Maniglia d'emergenza M14X

Maniglia d'emergenza per serratura ad infilare - EN 179:2008

**NINZ**  
F I R E D O O R S

## M14X IN ACCIAIO INOX

### Descrizione

Maniglia a leva per uscita di emergenza:

- Reversibile per apertura destra o sinistra
- Applicabile ad anta passiva di porte a due ante posizionate in uscite di emergenza
- Adatta per porte Rever/Univer/Proget e altri tipi di porte per uscite di emergenza
- La leva e la copriplacca sono in acciaio inox satinato AISI 304, mentre la sottoplaacca è in acciaio zincato (in caso di porta Rever è presente la controplacca per il fissaggio passante)
- La controserratura è del tipo antipanico/tagliafuoco, aziona le aste verticali e garantisce la chiusura automatica
- Idonea per ante di dimensioni fino 1350 x 2880 mm/anta, di massa fino 300 kg/anta, con tenuta al fuoco fino EI.120 - REI120 e tenuta al fumo, sporgenza della maniglia 67 mm

### Utilizzo

La maniglia per uscita di emergenza M14X viene utilizzata su porte destinate ad essere usate in situazioni di emergenza in cui la gente sia abituata ad usare le uscite di sicurezza e i loro dispositivi di apertura e pertanto sia molto improbabile che si manifesti una situazione di panico. Anche l'anta attiva (principale) deve essere dotata di un dispositivo antipanico o emergenza.

### Funzionamento

Il dispositivo d'emergenza M14X è sempre utilizzato in abbinamento ad un secondo dispositivo per uscite di sicurezza o emergenza applicato sull'anta attiva (principale) e pertanto non prevede comandi di apertura dall'esterno. Dal lato a spingere l'apertura è sempre possibile agendo sulla maniglia che fa arretrare le aste verticali e nello stesso tempo spinge indietro lo scrocco della serratura dell'anta attiva, liberando così entrambe le ante.

## CERTIFICAZIONE M14, M14X

Idoneo per anta passiva di porte a due ante con dimensioni fino 1350 x 2880 mm/anta, di massa fino a 300 kg/anta.

<b>CE</b>	
Denominazione	DISPOSITIVO PER USCITE D'EMERGENZA M14, M14X
Produttore	Ninz S.p.A. Corso Trento, 2/A I-38061 ALA (TN)/ITALIA
Anno applicazione marchio	10
N° e anno della norma	EN 179:2008
Organismo di certificazione	0425
N° del certificato CE	2148-CPR-2010
Classificazione	<b>3 7 7 B 1 4 4 2 A C</b>

- 1° Categoria d'uso molto frequente
- 2° Durabilità 200.000 cicli
- 3° Massa della porta oltre 200 kg
- 4° Idonea per porte tagliafuoco/tagliafumo
- 5° Sicurezza, adatto per vie di esodo
- 6° Alta resistenza alla corrosione 240 h
- 7° Sicurezza dei beni 1000 N
- 8° Sporgenza della maniglia fino 100 mm
- 9° Tipo di azionamento con maniglia a leva
- 10° Adatta per porta: due ante, solo anta passiva

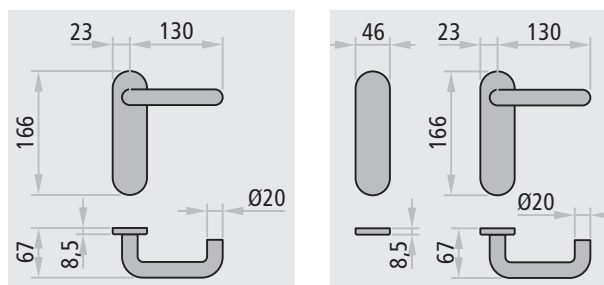

versione per porta Univer/Proget

versione per porta Rever

## FORNITURA INSIEME ALLA PORTA

### Per anta passiva (anta secondaria) di porte a due ante:

*Compreso (montato sulla porta):* la controserratura antipanico entrata 80 mm, le aste verticali, il dispositivo superiore il riscontro dispositivo.

*Compreso (fornito in imballo):* nr. 1 maniglia a leva in acciaio inox satinato con sottoplaacca in acciaio zincato e copriplacca (carter) cieca in acciaio inox satinato (per porte Rever con controplacca), nr. 1 quadro, nr. 1 boccola a pavimento, nr. 1 braccetto accompagnatore (solo per porte tagliafuoco), viti di fissaggio, nr. 1 pittogramma adesivo (freccia verde), nr. 1 istruzione di installazione/manutenzione.

Versioni disponibili: M14X, M14Xs

## VERSIONE KIT (FORNITO SEPARATO DALLA PORTA)

### KIT per anta passiva (anta secondaria) di porte a due ante:

Indicare nell'ordine il tipo di porta se REVER, UNIVER o PROGET.

*Contenuto del KIT:* nr. 1 controserratura antipanico entrata 80 mm, nr. 1 maniglia a leva in acciaio inox satinato con sottoplaacca in acciaio zincato e copriplacca (carter) cieca in acciaio inox satinato (per porte Rever con controplacca), nr. 1 quadro, nr. 1 dispositivo superiore (solo per porte Rever e Univer multiuso), nr. 1 braccetto accompagnatore (escluso porte Rever e Univer multiuso), viti di fissaggio, nr. 1 pittogramma adesivo (freccia verde), nr. 1 istruzione di installazione/manutenzione.

Versioni disponibili: M14X, M14Xs

**ICIM S.p.A. - Identification number: 0425**  
Piazza Don Enrico Mapelli, 75 - 20099 Sesto San Giovanni (MI) - ITALY

**Certificato di costanza delle prestazioni**  
*Certificate of constancy of performance*

Certificato N. **0425 - CPR - 002148**  
Certificate No.

In conformità al Regolamento 305/2011/UE del Parlamento Europeo e del Consiglio del 9 marzo 2011 (Regolamento Prodotti da Costruzione e CPR), questo certificato si applica al prodotto da costruzione.  
In compliance with Regulation 305/2011/UE of the European Parliament and of the Council of 9 March 2011 (the Construction Products Certification or CPR), this certificate applies to the construction product.

**Dispositivi per uscite di emergenza azionati mediante maniglia a leva o piastra a spinta**  
*Emergency exit devices operated by a lever handle or push pad*

SERIE / SERIES **M14, M14X**  
MODELLI / MODELS **See annex**

Caratteristiche: vedi Allegato / Characteristics: see Annex  
MESSO SUL MERCATO CON IL NOME O IL MARCHIO DI  
PLACED ON THE MARKET UNDER THE NAME OR TRADE MARK OF

**NINZ S.p.A.**

SEDE LEGALE / HEAD OFFICE **Corso Trento, 2/A  
38061 ALA (TN) - IT**  
UNITA OPERATIVA / PRODUCTION UNIT **Corso Trento, 2/A  
38061 ALA (TN) - IT**

Questo certificato attesta che tutte le disposizioni riguardanti la valutazione e la verifica della costanza della prestazione e le prestazioni descritte nell'allegato 2A della norma.  
This certificate attests that all provisions concerning the assessment and verification of constancy of performance and the performances described in Annex 2A of the standard

**EN 179:2008**  
nell'ambito del sistema 1 di cui al presente certificato vengono applicati e che il controllo di produzione in fabbrica condotto dal produttore è validato al fine di garantire la  
under system 1 set out in this certificate are applied and that the factory production control conducted by the manufacturer is assessed to ensure the

**COSTANZA DELLA PRESTAZIONE DEL PRODOTTO DA COSTRUZIONE**  
*CONSTANCY OF PERFORMANCE OF THE CONSTRUCTION PRODUCT*

Questo certificato è stato emesso per la prima volta il 12/03/2010 e ha validità sino a che la norma armonizzata, il prodotto da costruzione, i metodi ADVP o le condizioni di produzione nello stabilimento non subiscano modifiche significative, o sino a che non venga sospeso o ritirato dall'organismo di certificazione notificato ICIM S.p.A.  
This certificate was first issued on 12/03/2010 and will remain valid as long as neither the harmonized standard, the construction product, the ADVP methods nor the manufacturing conditions in the plant are modified significantly, unless suspended or withdrawn by the notified product certification body ICIM S.p.A.

Il presente Certificato è da ritenersi valido solo se accompagnato dal relativo Allegato / This Certificate is valid only with the relative Annex

**ICIM S.p.A.**  
EMMISSIONE / ISSUE  
**12/03/2020**

ICIM S.p.A. - Piazza Don Enrico Mapelli, 75 - 20099 Sesto San Giovanni (MI)

DISPOSITIVI

# EXUS<sup>®</sup>

---

EXUS



## PRESENTAZIONE

### Maniglioni antipanico EXUS®

Ninz S.p.A., leader nel settore delle porte tagliafuoco, si conferma ancora una volta azienda che guarda avanti, al futuro con una ricerca continua che dà una forte identità per il design e la tecnologia ai propri prodotti come alla nuova gamma di maniglioni antipanico EXUS®.

I maniglioni EXUS® sono marcati **CE** secondo la norma europea UNI EN 1125:2008-EC1:2009 entrata in vigore il 1° gennaio 2010 e che prevede una serie di innovazioni sostanziali ampliando ulteriormente i requisiti richiesti per la massima sicurezza e facilità di apertura.

### Il KIT ideato per le vostre esigenze

Quando ordinati separatamente dalla porta la serie di maniglioni EXUS® viene proposta in eleganti e funzionali KIT per presentarla nella cornice più appropriata alla distribuzione. Il confezionamento del KIT è determinante per dare assicurazioni al cliente, all'installatore e quindi all'utilizzatore finale di ricevere un sistema antipanico completo in tutte le sue parti sicuramente corrispondente in tutto e per tutto a quello certificato **CE**.

### Finiture

Cura del dettaglio ed attenzione alle proporzioni vengono messe in risalto dai materiali scelti e dalle finiture.

Oltre alla versione in **PLASTICA nera** abbinata alla barra in **ALLUMINIO anodizzato**, sono nate nuove combinazioni come quella completamente in acciaio **INOX satinato**, oppure in **ALLUMINIO cromato lucido** abbinato alla barra in **ALLUMINIO anodizzato**. Sono possibili tanti abbinamenti di colore e di superficie per altrettante soluzioni estetiche.

La particolare estetica delle forme morbide è uno dei vantaggi esclusivi dei maniglioni antipanico EXUS®, frutto di progetti attuati in collaborazione con lo Studio MM Design che da molti anni collabora con l'azienda.

### Certificazioni e ricambi

Data l'importanza di mantenere la conformità dell'intero sistema certificato **CE**, si è posta particolare attenzione ai ricambi in quanto sono parti dell'intero sistema che è stato sottoposto a prova secondo la normativa UNI EN 1125:2008-EC1:2009 e quindi essenziali per il mantenimento del certificato **CE**.

Solo montando un **ricambio originale NINZ** si ha quindi la garanzia che il prodotto mantiene le proprie caratteristiche e non le modifica nel tempo.

Proprio per questi motivi tutte le istruzioni del maniglione antipanico EXUS®, riportano oltre alle indicazioni per una corretta posa in opera e manutenzione, anche un disegno di esploso da cui individuare ogni minimo dettaglio del sistema certificato e tutti i riferimenti necessari per l'ordinazione dei ricambi.

**Con il maniglione antipanico EXUS® NINZ S.p.A. dimostra, quindi, la volontà dell'azienda di credere nello sviluppo del mercato investendo nei progetti e nella immagine aziendale per dare ai propri prodotti un valore aggiunto pur mantenendo un rapporto qualità-prezzo molto competitivo.**



Maniglia in PLASTICA nera

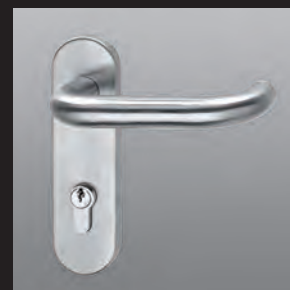

Maniglia in acciaio INOX satinato

### NOTE

Di serie i comandi esterni vengono forniti nella stessa finitura del maniglione.

# EXUS® - Caratteristiche, certificazioni

Maniglione antipanico

**NINZ**  
FIRE DOORS

EXUS

## CARATTERISTICHE

- Prodotto di nuovo design e con una concezione tecnologica d'avanguardia
- Fornibile nelle combinazioni di colore e di superficie: in acciaio inox satinato per i bracci leva e la barra, oppure in alluminio con i bracci leva in finitura cromata lucida e la barra in alluminio anodizzato e ancora l'abbinamento classico, ma sempre attuale, dei bracci leva in plastica nera con la barra in alluminio anodizzato
- Certificato per serrature ad infilare entrata 40 o 65 mm per anta singola e per anta attiva, con entrata 30 o 80 mm per anta passiva e con rotazione quadro fino a 45°
- Possibilità di chiudere con chiave anche dal lato maniglione
- Reversibile per montaggio DX o SX
- Sporgenza 125 mm
- Proposto con fornitura insieme alla porta oppure in KIT completo, con imballo in unica scatola colore nero/giallo
- Etichetta applicata sull'imballo che identifica le caratteristiche del prodotto
- Ampia gamma di personalizzazione: barra colorata, maniglie colorate o in acciaio inox, serratura con funzione anche di controllo di accesso, cilindri speciali cifrati o maestri

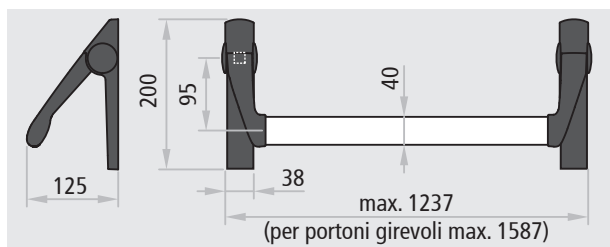

EXUS® è un marchio registrato di proprietà Ninz S.p.A.

Idoneo anche per porte con classificazione fino a:



## CERTIFICAZIONE

Idoneo per porta ad un'anta e per anta attiva e passiva di porte a due ante con dimensione fino 1350x2880mm/anta (2000x3000mm/anta per portoni girevoli), di massa fino a 300 kg/anta.

<b>CE</b>	
Denominazione	DISPOSITIVO ANTIPANICO EXUS
Produttore	Ninz S.p.A. Corso Trento, 2/A I-38061 ALA (TN)/ITALIA
Anno applicazione marchio	08
N° e anno della norma	EN 1125:2008
Organismo di certificazione	0425
N° del certificato CE	0425 - CPR - 001228
Classificazione	<b>3 7 7 B 1 3 2 1 A A</b>

- 1° Categoria d'uso molto frequente
- 2° Durabilità 200.000 cicli
- 3° Massa della porta oltre 200 kg
- 4° Idoneo per porte tagliafuoco/tagliafumo
- 5° Sicurezza, adatto per vie di esodo
- 6° Alta resistenza alla corrosione 96 h
- 7° Sicurezza dei beni 1000 N
- 8° Sporgenza della barra fino 150 mm
- 9° Tipo di azionamento con barra a spinta
- 10° Adatto per porta ad una e due ante



**EXUS® LP IN PLASTICA NERA**



**Descrizione**

Il maniglione antipanico EXUS LP è costituito da una barra orizzontale in alluminio anodizzato che si innesta nei bracci a leva fissati ai meccanismi di comando per l'azionamento della serratura.

- Reversibile per apertura destra o sinistra
- Applicabile a porte ad anta singola e per porte a due ante
- Adatto per porte Rever/Univer/Proget e altri tipi di porte antipanico
- La barra orizzontale è in estruso di alluminio anodizzato a sezione ellittica 40 x 20 mm e lunghezza 1150 mm
- Due bracci a leva in plastica nera con anima in acciaio zincato
- I due meccanismi di comando, sono realizzati in acciaio zincato con carter di copertura in plastica nera di cui uno con etichetta EXIT che individua il lato serratura
- La serratura è del tipo antipanico/tagliafuoco per cilindro a profilo europeo
- I comandi esterni e la placca sono in plastica nera, mentre la sottoplaacca è in acciaio zincato
- Versione DC con cilindro passante

**VERSIONI DISPONIBILI**

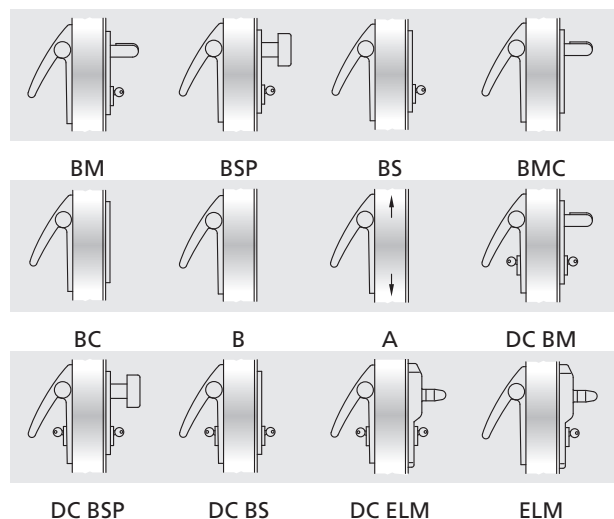

**VARIANTI A RICHIESTA** (vedi pagina apposita)

- Barra alluminio verniciata nei colori RAL
- Comandi esterni BM, BSP, BS, BMC e BC in acciaio inox satinato versione standard o "Sertos" (solo per porte Proget)\*
- Serratura a tre punti
- Comandi esterni BM e BSP verniciati nei colori RAL
- Serratura antipanico tipo MAC1, con funzione anche di controllo accesso, combinabile con le versioni BM e DC BM
- Cilindri cifrati o maestrati
- Microinterruttore e passacavo, per segnalazione di apertura porta

\* In caso di versione Sertos è necessario indicare il senso di apertura della porta

**EXUS LP (FORNITO ASSIEME ALLA PORTA)**

**Per anta singola o per anta attiva di porte a due ante:**

*Compreso (montato sulla porta):* la serratura antipanico entrata 65 mm e l'inserto per riscontro serratura.

*Compreso (fornito in imballo):* nr. 2 meccanismi di comando, nr. 2 carter di copertura in plastica nera, nr. 2 bracci a leva in plastica nera, nr. 1 barra in alluminio anodizzato, nr. 1 comando esterno in plastica nera, nr. 1 mezzo cilindro con 3 chiavi (o nr. 1 cilindro passante con 3 chiavi per versione DC), nr. 1 dima di foratura, nr. 1 pittogramma adesivo (freccia verde), nr. 1 istruzione di installazione/manutenzione.

*Versioni disponibili:* BM, BSP, BS, BMC, BC, B (solo per porte Proget), DC BM, DC BSP, DC BS, DC ELM, ELM.

*Elettromaniglia ELM:* consultare le pagine apposite.

**Per anta passiva di porte a due ante:**

*Compreso (montato sulla porta):* la contro serratura antipanico entrata 80 mm, il dispositivo di riaggancio superiore, il riscontro superiore e le aste verticali.

*Compreso (fornito in imballo):* nr. 2 meccanismi di comando, nr. 2 carter di copertura in plastica nera, nr. 2 bracci a leva in plastica nera, nr. 1 barra in alluminio anodizzato, nr. 1 boccola a pavimento, nr. 1 braccetto accompagnatore (solo per porte tagliafuoco), nr. 1 dima di foratura, nr. 1 pittogramma adesivo (freccia verde), nr. 1 istruzione di installazione/manutenzione.

*Versioni disponibili:* A.

**KIT EXUS LP (FORNITO SEPARATO DALLA PORTA)**

**KIT per porte ad anta singola o per anta attiva di porte a due ante:**

Indicare nell'ordine il tipo di porta se REVER, UNIVER o PROGET.

*Contenuto del KIT:* nr. 1 serratura antipanico entrata 65 mm, nr. 1 inserto per riscontro serratura, nr. 2 meccanismi di comando, nr. 2 carter di copertura in plastica nera, nr. 2 bracci a leva in plastica nera, nr. 1 barra in alluminio anodizzato, nr. 1 comando esterno in plastica nera, nr. 1 mezzo cilindro con 3 chiavi (o nr. 1 cilindro passante con 3 chiavi per versione DC), nr. 1 dima di foratura, nr. 1 pittogramma adesivo (freccia verde), nr. 1 istruzione di installazione/manutenzione.

*Versioni disponibili:* BM, BSP, BS, BMC, BC, DC BM, DC BSP, DC BS.

**KIT per anta passiva di porte a due ante adatto per porte REVER, UNIVER e PROGET (produzione dopo il 01.01.2005) tagliafuoco e multiuso:** indicare nell'ordine il tipo di porta.

*Contenuto del KIT:* nr. 1 contro serratura antipanico entrata 80 mm, nr. 2 meccanismi di comando, nr. 2 carter di copertura in plastica nera, nr. 2 bracci a leva in plastica nera, nr. 1 barra in alluminio anodizzato, nr. 1 dispositivo di riaggancio superiore, nr. 1 boccola a pavimento, nr. 1 braccetto accompagnatore (escluso REVER e UNIVER MULTIUSO), nr. 1 dima di foratura, nr. 1 pittogramma adesivo (freccia verde), nr. 1 istruzione di installazione/manutenzione.

*Versioni disponibili:* A.

**KIT per anta passiva di porte a due ante adatto per altri tipi di porte multiuso e per sostituzione di maniglioni non marcati CE (porte Proget):**

*Contenuto del KIT:* nr. 1 contro serratura antipanico entrata 80 mm, nr. 2 meccanismi di comando, nr. 2 carter di copertura in plastica nera, nr. 2 bracci a leva in plastica nera, nr. 1 barra in alluminio anodizzato, nr. 1 dispositivo di riaggancio superiore, nr. 1 riscontro superiore, aste verticali, nr. 1 boccola a pavimento, nr. 1 braccetto accompagnatore, nr. 1 dima di foratura, nr. 1 pittogramma adesivo (freccia verde), nr. 1 istruzione di installazione/manutenzione.

*Versioni disponibili:* A.

**EXUS® LA IN ALLUMINIO**



**Descrizione**

Il maniglione antipanico EXUS LA è costituito da una barra orizzontale in alluminio anodizzato che si innesta nei bracci a leva fissati ai meccanismi di comando per l'azionamento della serratura.

- Reversibile per apertura destra o sinistra
- Applicabile a porte ad anta singola e per porte a due ante
- Adatto per porte Rever/Univer/Proget e altri tipi di porte antipanico
- La barra orizzontale è in estruso di alluminio anodizzato a sezione ellittica 40 x 20 mm e lunghezza 1150 mm
- I due bracci a leva sono in lega di alluminio, finitura cromato lucido
- I due meccanismi di comando, sono realizzati in acciaio zincato con carter di copertura in lega di alluminio, finitura cromato lucido, di cui uno con etichetta EXIT che individua il lato serratura
- La serratura è del tipo antipanico/tagliafuoco per cilindro a profilo europeo
- I comandi esterni e relativa placca, sono in acciaio inox satinato AISI 304 mentre la sottoplacca è in acciaio zincato
- Finitura dei bracci e dei carter con cromo trivalente nel rispetto della normativa ROHS
- Versione DC con cilindro passante

**VERSIONI DISPONIBILI**

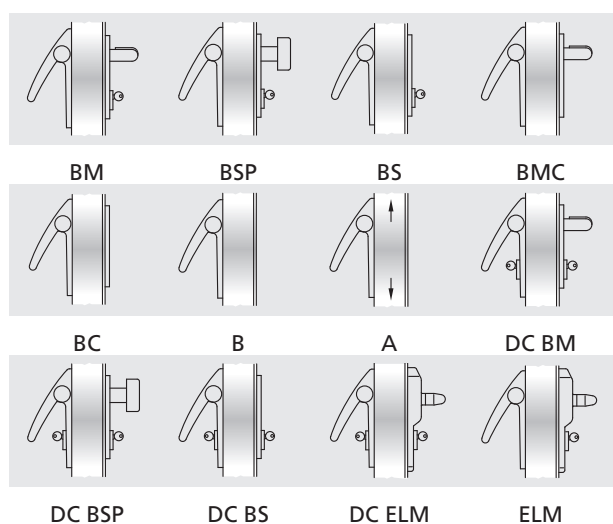

**VARIANTI A RICHIESTA** (vedi pagina apposita)

- Barra alluminio verniciata nei colori RAL
- Comandi esterni BM, BSP, BS, BMC e BC in acciaio inox satinato versione standard o "Sertos" (solo per porte Proget)\*
- Serratura antipanico tipo MAC1, con funzione anche di controllo accesso, combinabile con le versioni BM e DC BM
- Serratura a tre punti
- Cilindri cifrati o maestri
- Microinterruttore e passacavo, per segnalazione di apertura porta

**EXUS LA (FORNITO ASSIEME ALLA PORTA)**

**Per anta singola o per anta attiva di porte a due ante:**

*Compreso (montato sulla porta):* la serratura antipanico entrata 65 mm e l'inserto per riscontro serratura.

*Compreso (fornito in imballo):* nr. 2 meccanismi di comando, nr. 2 carter di copertura in alluminio cromato lucido, nr. 2 bracci a leva in alluminio cromato lucido, nr. 1 barra in alluminio anodizzato, nr. 1 comando esterno in inox, nr. 1 mezzo cilindro con 3 chiavi (o nr. 1 cilindro passante con 3 chiavi per versione DC), nr. 1 dima di foratura, nr. 1 pittogramma adesivo (freccia verde), nr. 1 istruzione di installazione/manutenzione.

*Versioni disponibili:* BM, BSP, BS, BMC, BC, B (solo per porte Proget), DC BM, DC BSP, DC BS, DC ELM, ELM.

*Elettromaniglia ELM:* consultare le pagine apposite.

**Per anta passiva di porte a due ante:**

*Compreso (montato sulla porta):* la contro serratura antipanico entrata 80 mm, il dispositivo di riaggancio superiore, il riscontro superiore e le aste verticali.

*Compreso (fornito in imballo):* nr. 2 meccanismi di comando, nr. 2 carter di copertura in alluminio cromato lucido, nr. 2 bracci a leva in alluminio cromato lucido, nr. 1 barra in alluminio anodizzato, nr. 1 boccola a pavimento, nr. 1 braccetto accompagnatore (solo per porte tagliafuoco), nr. 1 dima di foratura, nr. 1 pittogramma adesivo (freccia verde), nr. 1 istruzione di installazione/manutenzione.

*Versioni disponibili:* A.

**KIT EXUS LA (FORNITO SEPARATO DALLA PORTA)**

**KIT per porte ad anta singola o per anta attiva di porte a due ante:**

Indicare nell'ordine il tipo di porta se REVER, UNIVER o PROGET.

*Contenuto del KIT:* nr. 1 serratura antipanico entrata 65 mm, nr. 1 inserto per riscontro serratura, nr. 2 meccanismi di comando, nr. 2 carter di copertura in alluminio cromato lucido, nr. 2 bracci a leva in alluminio cromato lucido, nr. 1 barra in alluminio anodizzato, nr. 1 comando esterno in inox, nr. 1 mezzo cilindro con 3 chiavi (o nr. 1 cilindro passante con 3 chiavi per versione DC), nr. 1 dima di foratura, nr. 1 pittogramma adesivo (freccia verde), nr. 1 istruzione di installazione/manutenzione.

*Versioni disponibili:* BM, BSP, BS, BMC, BC, DC BM, DC BSP, DC BS.

**KIT per anta passiva di porte a due ante adatto per porte REVER, UNIVER e PROGET (produzione dopo il 01.01.2005) tagliafuoco e multiuso:**

indicare nell'ordine il tipo di porta.

*Contenuto del KIT:* nr. 1 contro serratura antipanico entrata 80 mm, nr. 2 meccanismi di comando, nr. 2 carter di copertura in alluminio cromato lucido, nr. 2 bracci a leva in alluminio cromato lucido, nr. 1 barra in alluminio anodizzato, nr. 1 dispositivo di riaggancio superiore, nr. 1 boccola a pavimento, nr. 1 braccetto accompagnatore (escluso REVER e UNIVER MULTIUSO), nr. 1 dima di foratura, nr. 1 pittogramma adesivo (freccia verde), nr. 1 istruzione di installazione/manutenzione.

*Versioni disponibili:* A.

**KIT per anta passiva di porte a due ante adatto per altri tipi di porte multiuso e per sostituzione di maniglioni non marcati CE (porte Proget):**

*Contenuto del KIT:* nr. 1 contro serratura antipanico entrata 80 mm, nr. 2 meccanismi di comando, nr. 2 carter di copertura in alluminio cromato, nr. 2 bracci a leva in alluminio cromato, nr. 1 barra in alluminio anodizzato, nr. 1 dispositivo di riaggancio superiore, nr. 1 riscontro superiore, aste verticali, nr. 1 boccola a pavimento, nr. 1 braccetto accompagnatore, nr. 1 dima di foratura, nr. 1 pittogramma adesivo (freccia verde), nr. 1 istruzione di installazione/manutenzione.

*Versioni disponibili:* A.

**NOTE**

È sconsigliato l'utilizzo del maniglione antipanico EXUS LA in ambienti marini o in zone particolarmente umide. Per questi casi è consigliabile utilizzare il maniglione EXUS LX.

\* In caso di versione Sertos è necessario indicare il senso di apertura della porta

## EXUS® LX IN ACCIAIO INOX



### Descrizione

Il maniglione antipanico EXUS LX è costruito completamente in acciaio inox, costituito da una barra orizzontale che si innesta nei bracci a leva fissati ai meccanismi di comando per l'azionamento della serratura.

- Massima resistenza alla corrosione e notevole robustezza di tutto l'insieme
- Ottimo aspetto estetico
- Reversibile per apertura destra o sinistra
- Applicabile a porte ad anta singola e per porte a due ante
- Adatto per porte Rever/Univer/Proget e altri tipi di porte antipanico
- La barra orizzontale è in acciaio inox satinato AISI 304, a sezione ellittica 40 x 20 mm, lunghezza 1150 mm
- I due bracci a leva sono in acciaio inox satinato AISI 304
- I due meccanismi di comando, sono realizzati in acciaio inox AISI 304
- I due carter e tappi di copertura sono in acciaio inox satinato AISI 304, di cui uno con etichetta EXIT che individua il lato serratura
- La serratura è del tipo antipanico/tagliafuoco per cilindro a profilo europeo
- I comandi esterni e relativa placca, sono in acciaio inox satinato AISI 304 mentre la sottoplacca è in acciaio zincato
- Versione DC con cilindro passante

### VERSIONI DISPONIBILI

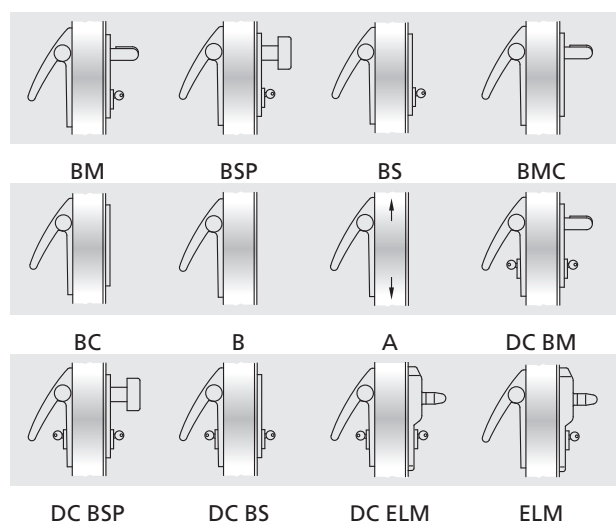

### VARIANTI A RICHIESTA (vedi pagina apposita)

- Serratura antipanico tipo MAC1, con funzione anche di controllo accesso, combinabile con le versioni BM e DC BM
- Comandi esterni BM, BSP, BS, BMC e BC in acciaio inox satinato versione standard o "Sertos" (solo per porte Proget)\*
- Cilindri cifrati o maestri
- Serratura a tre punti
- Microinterruttore e passacavo, per segnalazione di apertura porta

## EXUS LX (FORNITO ASSIEME ALLA PORTA)

### Per anta singola o per anta attiva di porte a due ante:

**Compreso (montato sulla porta):** la serratura antipanico entrata 65 mm e l'inserto per riscontro serratura.

**Compreso (fornito in imballo):** nr. 2 meccanismi di comando in acciaio inox, nr. 2 carter di copertura in acciaio inox, nr. 2 bracci a leva in acciaio inox, nr. 1 barra in acciaio inox, nr. 1 comando esterno in acciaio inox, nr. 1 mezzo cilindro con 3 chiavi (o nr. 1 cilindro passante con 3 chiavi per versione DC), nr. 1 dima di foratura, nr. 1 pittogramma adesivo (freccia verde), nr. 1 istruzione di installazione/manutenzione.

**Versioni disponibili:** BM, BSP, BS, BMC, BC, B (solo per porte Proget), DC BM, DC BSP, DC BS, DC ELM, ELM.

**Elettromaniglia ELM:** consultare le pagine apposite.

### Per anta passiva di porte a due ante:

**Compreso (montato sulla porta):** la contro serratura antipanico entrata 80 mm, il dispositivo di riaggancio superiore, il riscontro superiore e le aste verticali.

**Compreso (fornito in imballo):** nr. 2 meccanismi di comando in acciaio inox, nr. 2 carter di copertura in acciaio inox, nr. 2 bracci a leva in acciaio inox, nr. 1 barra in acciaio inox, nr. 1 boccola a pavimento, nr. 1 braccetto accompagnatore (solo per porte tagliafuoco), nr. 1 dima di foratura, nr. 1 pittogramma adesivo (freccia verde), nr. 1 istruzione di installazione/manutenzione.

**Versioni disponibili:** A.

## KIT EXUS LX (FORNITO SEPARATO DALLA PORTA)

### KIT per porte ad anta singola o per anta attiva di porte a due ante:

Indicare nell'ordine il tipo di porta se REVER, UNIVER o PROGET.

**Contenuto del KIT:** nr. 1 serratura antipanico entrata 65 mm, nr. 1 inserto per riscontro serratura, nr. 2 meccanismi di comando in acciaio inox, nr. 2 carter di copertura in acciaio inox, nr. 2 bracci a leva in acciaio inox, nr. 1 barra in acciaio inox, nr. 1 comando esterno in acciaio inox, nr. 1 mezzo cilindro con 3 chiavi (o nr. 1 cilindro passante con 3 chiavi per versione DC), nr. 1 dima di foratura, nr. 1 pittogramma adesivo (freccia verde), nr. 1 istruzione di installazione/manutenzione.

**Versioni disponibili:** BM, BSP, BS, BMC, BC, DC BM, DC BSP, DC BS.

### KIT per anta passiva di porte a due ante adatto per porte REVER, UNIVER o PROGET (produzione dopo il 01.01.2005) tagliafuoco e multiuso:

indicare nell'ordine il tipo di porta.

**Contenuto del KIT:** nr. 1 contro serratura antipanico entrata 80 mm, nr. 2 meccanismi di comando in acciaio inox, nr. 2 carter di copertura in acciaio inox, nr. 2 bracci a leva in acciaio inox, nr. 1 barra in acciaio inox, nr. 1 dispositivo di riaggancio superiore, nr. 1 boccola a pavimento, nr. 1 braccetto accompagnatore (escluso REVER e UNIVER MULTIUSO), nr. 1 dima di foratura, nr. 1 pittogramma adesivo (freccia verde), nr. 1 istruzione di installazione/manutenzione.

**Versioni disponibili:** A.

### KIT per anta passiva di porte a due ante adatto per altri tipi di porte multiuso e per sostituzione di maniglioni non marcati CE (porte Proget):

**Contenuto del KIT:** nr. 1 contro serratura antipanico entrata 80 mm, nr. 2 meccanismi di comando in acciaio inox, nr. 2 carter di copertura in acciaio inox, nr. 2 bracci a leva in acciaio inox, nr. 1 barra in acciaio inox, nr. 1 dispositivo di riaggancio superiore, nr. 1 riscontro superiore, aste verticali, nr. 1 boccola a pavimento, nr. 1 braccetto accompagnatore, nr. 1 dima di foratura, nr. 1 pittogramma adesivo (freccia verde), nr. 1 istruzione di installazione/manutenzione

**Versioni disponibili:** A.

\* In caso di versione Sertos è necessario indicare il senso di apertura della porta

# Twist

TWIST

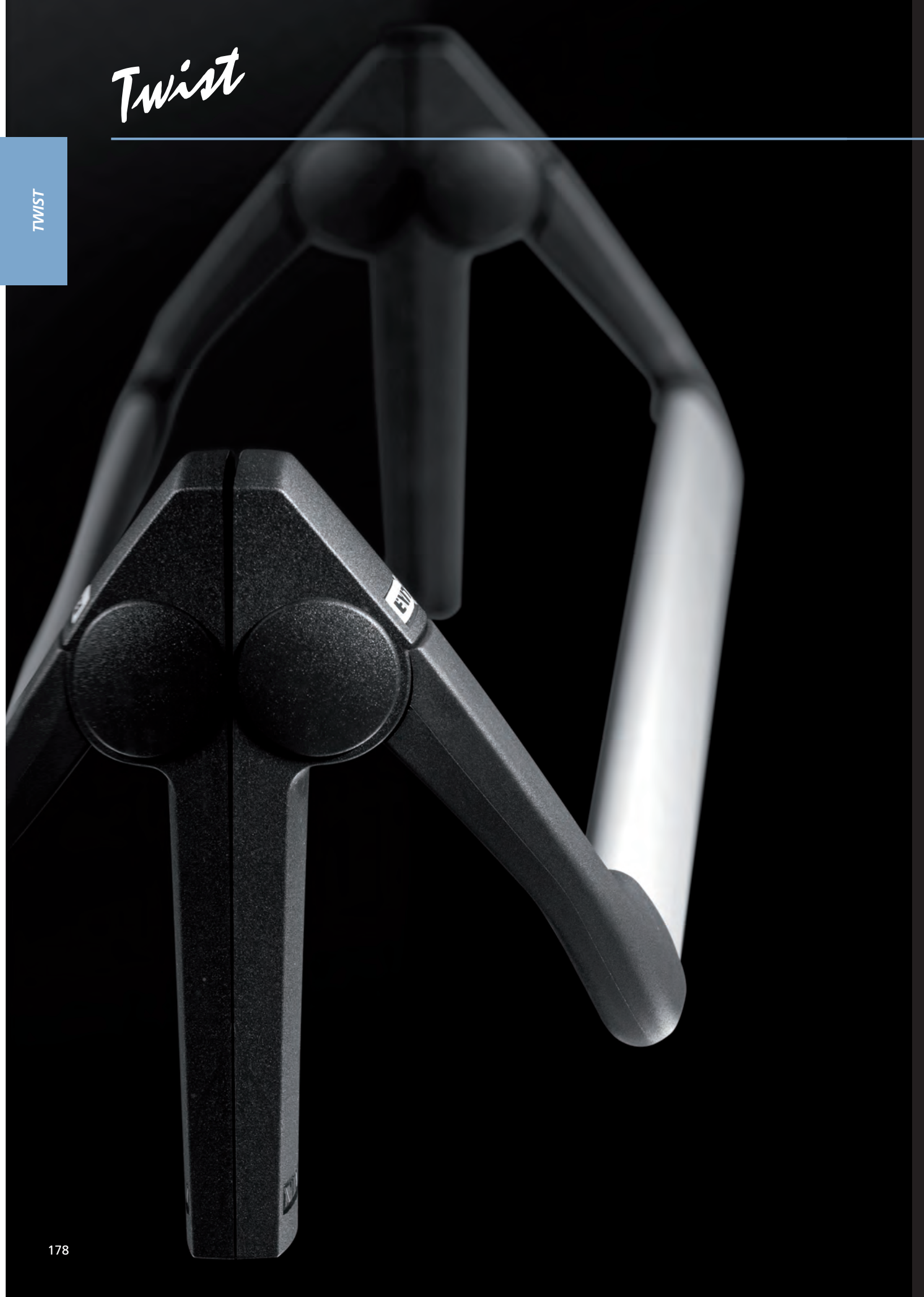

## PRESENTAZIONE

### Maniglioni antipanico TWIST

I maniglioni TWIST sono marcati **CE** secondo la norma europea UNI EN 1125:2008-EC1:2009 entrata in vigore il 1° gennaio 2010 e che prevede una serie di innovazioni sostanziali ampliando ulteriormente i requisiti richiesti per la massima sicurezza e facilità di apertura.

### Il KIT ideato per le vostre esigenze

Quando ordinati separatamente dalla porta la serie di maniglioni **TWIST** viene proposta in eleganti e funzionali KIT per presentarla nella cornice più appropriata alla distribuzione. Il confezionamento del KIT è determinante per dare assicurazioni al cliente, all'installatore e quindi all'utilizzatore finale di ricevere un sistema antipanico completo in tutte le sue parti sicuramente corrispondente in tutto e per tutto a quello certificato **CE**.

### Finiture

Il maniglione antipanico **TWIST** viene proposto di serie nella versione in **PLASTICA nera** abbinata alla barra in **ALLUMINIO anodizzato**. La barra può essere richiesta anche in tinta RAL come pure i comandi esterni, e ciò permette una infinità di soluzioni estetiche.

### Certificazioni e ricambi

Data l'importanza di mantenere la conformità dell'intero sistema certificato **CE**, si è posta particolare attenzione ai ricambi in quanto sono parti dell'intero sistema che è stato sottoposto a prova secondo la normativa UNI EN 1125:2008-EC1:2009 e quindi essenziali per il mantenimento del certificato **CE**.

Solo montando un **ricambio originale NINZ** si ha quindi la garanzia che il prodotto mantiene le proprie caratteristiche e non le modifica nel tempo.

Proprio per questi motivi tutte le istruzioni del maniglione antipanico **TWIST**, riportano oltre le indicazioni per una corretta posa in opera e manutenzione, anche un disegno di esploso da cui individuare ogni minimo dettaglio del sistema certificato e tutti i riferimenti necessari per l'ordinazione dei ricambi.

**Il Maniglione TWIST ed il suo confezionamento dimostrano la volontà dell'azienda NINZ S.p.A. di credere nello sviluppo del mercato investendo nei progetti e nella immagine aziendale per dare ai propri prodotti un valore aggiunto pur mantenendo un rapporto qualità-prezzo molto competitivo.**

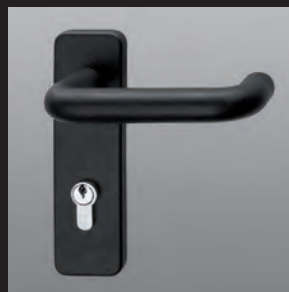

Maniglia in PLASTICA nera

### NOTE

Di serie i maniglioni TWIST vanno combinati con la maniglia in PLASTICA nera.

# TWIST - Caratteristiche, certificazioni

## Maniglione antipanico

**NINZ**  
FIREDOORS

TWIST

### CARATTERISTICHE

- Maniglione antipanico dalla linea classica ma sempre attuale, fornibile nella combinazione standard dei bracci/carter in plastica nera e barra in alluminio anodizzato
- Certificato per serrature ad infilare con entrata 65 mm per anta singola e per anta attiva, e con entrata 80 mm per anta passiva
- Reversibile per montaggio su porte DX e SX
- Sporgenza 100 mm
- Proposto con fornitura insieme alla porta oppure in KIT completo, con imballo in unica scatola colore nero/verde
- Etichetta applicata sull'imballo che identifica le caratteristiche del prodotto
- Ampia gamma di personalizzazioni: barra colorata, maniglie colorate o in acciaio inox, serratura con funzione anche di controllo accesso, cilindri speciali cifrati o maestri

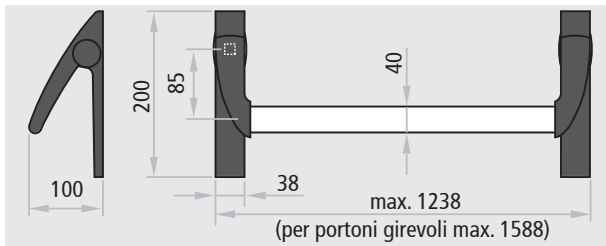

Idoneo anche per porte con classificazione fino a:

EI<sub>2</sub>120 REI 120 tagliafumo



### CERTIFICAZIONE

Idoneo per porta ad un'anta e per anta attiva e passiva di porte a due ante con dimensione fino 1350x2880mm/anta, (2000x3000mm/anta per portoni girevoli) di massa fino a 300 kg/anta.

<b>CE</b>	
<b>Denominazione</b>	DISPOSITIVO ANTIPANICO TWIST
<b>Produttore</b>	Ninz S.p.A. Corso Trento, 2/A I-38061 ALA (TN)/ITALIA
<b>Anno applicazione marchio</b>	08
<b>N° e anno della norma</b>	EN 1125:2008-EC1:2009
<b>Organismo di certificazione</b>	0425
<b>N° del certificato CE</b>	0425 - CPR - 001228
<b>Classificazione</b>	<b>3 7 7 B 1 3 2 1 A A</b>

- 1° Categoria d'uso molto frequente
- 2° Durabilità 200.000 cicli
- 3° Massa della porta oltre 200 kg
- 4° Idoneo per porte tagliafuoco/tagliafumo
- 5° Sicurezza, adatto per vie di esodo
- 6° Alta resistenza alla corrosione 96 h
- 7° Sicurezza dei beni 1000 N
- 8° Sporgenza della barra fino 150 mm
- 9° Tipo di azionamento con barra a spinta
- 10° Adatto per porta ad una e due ante



## TWIST IN PLASTICA NERA



### Descrizione

Il maniglione antipanico TWIST è costituito da una barra orizzontale in alluminio anodizzato che si innesta nei bracci a leva fissati ai meccanismi di comando per l'azionamento della serratura.

- Reversibile per apertura destra o sinistra
- Applicabile a porte ad anta singola e per porte a due ante
- Adatto per porte Rever/Univer/Proget e altri tipi di porte antipanico
- La barra orizzontale è in estruso di alluminio anodizzato a sezione ellittica 40 x 20 mm e lunghezza 1150 mm
- I due bracci a leva sono in plastica nera con anima in acciaio zincato
- I due meccanismi di comando, sono realizzati in acciaio zincato con carter di copertura in plastica nera di cui uno con etichetta EXIT che individua il lato serratura
- La serratura è del tipo antipanico/tagliafuoco per cilindro a profilo europeo
- Comandi esterni e la placca sono in plastica nera, mentre la sottoplaacca è in acciaio zincato

## VERSIONI DISPONIBILI

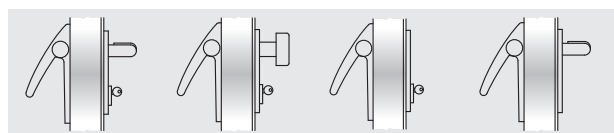

BM

BSP

BS

BMC

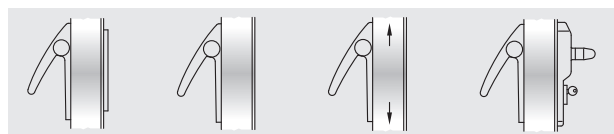

BC

B

A

ELM

## VARIANTI A RICHIESTA (vedi pagina apposita)

- Barra alluminio verniciata nei colori RAL
- Comandi esterni BM, BSP, BS, BMC e BC in acciaio inox satinato versione standard o "Sertos" (solo per porte Proget)\*
- Comandi esterni BM e BSP verniciati nei colori RAL
- Serratura a tre punti
- Serratura antipanico tipo MAC1, con funzione anche di controllo accesso, combinabile con la versione BM
- Cilindri cifrati o maestri
- Microinterruttore e passacavo, per segnalazione di apertura porta

\* In caso di versione Sertos è necessario indicare il senso di apertura della porta

## TWIST (FORNITO ASSIEME ALLA PORTA)

### Per anta singola o per anta attiva di porte a due ante:

*Compreso (montato sulla porta):* la serratura antipanico entrata 65 mm e l'inserto per riscontro serratura.

*Compreso (fornito in imballo):* nr. 2 meccanismi di comando, nr. 2 carter di copertura in plastica nera, nr. 2 bracci a leva in plastica nera, nr. 1 barra in alluminio anodizzato, nr. 1 comando esterno in plastica nera, nr. 1 mezzo cilindro con 3 chiavi, nr. 1 dima di foratura, nr. 1 pittogramma adesivo (freccia verde), nr. 1 istruzione di installazione/manutenzione.

*Versioni disponibili:* BM, BSP, BS, BMC, BC, B (solo per porte Proget), ELM.

*Elettromaniglia ELM:* consultare le pagine apposite.

### Per anta passiva di porte a due ante:

*Compreso (montato sulla porta):* la controserratura antipanico entrata 80 mm, il dispositivo di riaggancio superiore, il riscontro superiore e le aste verticali.

*Compreso (fornito in imballo):* nr. 2 meccanismi di comando, nr. 2 carter di copertura in plastica nera, nr. 2 bracci a leva in plastica nera, nr. 1 barra in alluminio anodizzato, nr. 1 boccola a pavimento, nr. 1 braccetto accompagnatore (solo per porte tagliafuoco), nr. 1 dima di foratura, nr. 1 pittogramma adesivo (freccia verde), nr. 1 istruzione di installazione/manutenzione.

*Versioni disponibili:* A.

## KIT TWIST (FORNITO SEPARATO DALLA PORTA)

### KIT per porte ad anta singola o per anta attiva di porte a due ante:

Indicare nell'ordine il tipo di porta se REVER, UNIVER o PROGET.

*Contenuto del KIT:* nr. 1 serratura antipanico entrata 65 mm, nr. 1 inserto per riscontro serratura, nr. 2 meccanismi di comando, nr. 2 carter di copertura in plastica nera, nr. 2 bracci a leva in plastica nera, nr. 1 barra in alluminio anodizzato, nr. 1 comando esterno in plastica nera, nr. 1 mezzocilindro con 3 chiavi, nr. 1 dima di foratura, nr. 1 pittogramma adesivo (freccia verde), nr. 1 istruzione di installazione/manutenzione

*Versioni disponibili:* BM, BSP, BS, BMC, BC.

### KIT per anta passiva di porte a due ante adatto per porte REVER, UNIVER o PROGET (produzione dopo il 01.01.2005) tagliafuoco e multiuso:

indicare nell'ordine il tipo di porta.

*Contenuto del KIT:* nr. 1 controserratura antipanico entrata 80 mm, nr. 2 meccanismi di comando, nr. 2 carter di copertura in plastica nera, nr. 2 bracci a leva in plastica nera, nr. 1 barra in alluminio anodizzato, nr. 1 dispositivo di riaggancio superiore, nr. 1 boccola a pavimento, nr. 1 braccetto accompagnatore (escluso REVER e UNIVER MULTIUSO), nr. 1 dima di foratura, nr. 1 pittogramma adesivo (freccia verde), nr. 1 istruzione di installazione/manutenzione.

*Versioni disponibili:* A.

### KIT per anta passiva di porte a due ante adatto per altri tipi di porte multiuso e per sostituzione di maniglioni non marcati CE (porte Proget):

*Contenuto del KIT:* nr. 1 controserratura antipanico entrata 80 mm, nr. 2 meccanismi di comando, nr. 2 carter di copertura in plastica nera, nr. 2 bracci a leva in plastica nera, nr. 1 barra in alluminio anodizzato, nr. 1 dispositivo di riaggancio superiore, nr. 1 riscontro superiore, aste verticali, nr. 1 boccola a pavimento, nr. 1 braccetto accompagnatore, nr. 1 dima di foratura, nr. 1 pittogramma adesivo (freccia verde), nr. 1 istruzione di installazione/manutenzione.

*Versioni disponibili:* A.

**SLASH**

SLASH

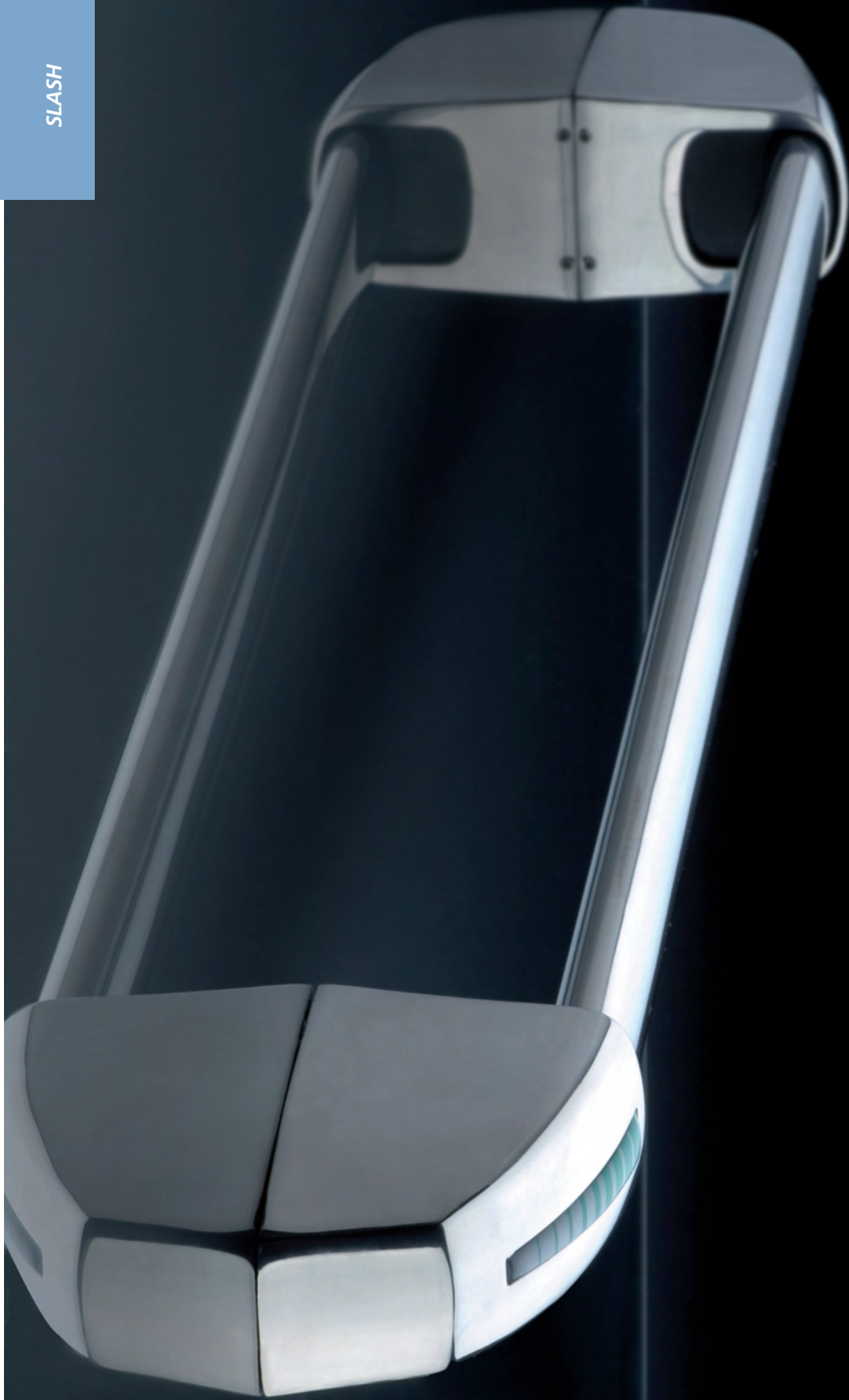

## PRESENTAZIONE

### Maniglioni antipanico SLASH

Ninz S.p.A., leader nel settore delle porte tagliafuoco, si conferma ancora una volta azienda che guarda avanti, al futuro con una ricerca continua che dà una forte identità per il design e la tecnologia ai propri prodotti come alla nuova gamma di maniglioni antipanico SLASH.

Tutti i maniglioni SLASH sono marcati **CE** e sono già certificati secondo la norma europea UNI EN 1125:2008-EC1:2009 che è entrata in vigore il 1° gennaio 2010 e che prevede una serie di innovazioni sostanziali ampliando ulteriormente i requisiti richiesti per la massima sicurezza e facilità di apertura.

### Il KIT ideato per le vostre esigenze

Quando ordinati separatamente dalla porta la serie di maniglioni **SLASH** viene proposta in eleganti e funzionali KIT per presentarla nella cornice più appropriata alla distribuzione. Il confezionamento del KIT è determinante per dare assicurazioni al cliente, all'installatore e quindi all'utilizzatore finale di ricevere un sistema antipanico completo in tutte le sue parti sicuramente corrispondente in tutto e per tutto a quello certificato **CE**.

### Finiture

Oltre alla versione già collaudata in **PLASTICA nera** abbinata alla barra in **ALLUMINIO anodizzato**, sono nate nuove combinazioni come quella in acciaio **INOX satinato**, oppure in **ALLUMINIO cromato lucido** abbinato alla barra in **ALLUMINIO anodizzato**. Sono possibili tanti abbinamenti di colore e di superficie per altrettante soluzioni estetiche.

### Certificazioni e ricambi

Data l'importanza di mantenere la conformità dell'intero sistema certificato **CE**, si è posta particolare attenzione ai ricambi in quanto sono parti dell'intero sistema che è stato sottoposto a prova secondo la normativa UNI EN 1125:2008-EC1:2009 e quindi essenziali per il mantenimento del certificato **CE**.

Solo montando un **ricambio originale NINZ** si ha quindi la garanzia che il prodotto mantiene le proprie caratteristiche e non le modifica nel tempo.

Proprio per questi motivi tutte le istruzioni del maniglione antipanico **SLASH**, riportano oltre le indicazioni per una corretta posa in opera e manutenzione, anche un disegno di esploso da cui individuare ogni minimo dettaglio del sistema certificato e tutti i riferimenti necessari per l'ordinazione dei ricambi.

Con l'ampliamento di gamma ed il confezionamento del maniglione antipanico SLASH, NINZ S.p.A. dimostra, quindi, la volontà dell'azienda di credere nello sviluppo del mercato investendo nei progetti e nella immagine aziendale per dare alle porte tagliafuoco ed alle serie di accessori un valore aggiunto pur mantenendo un rapporto qualità-prezzo molto competitivo.

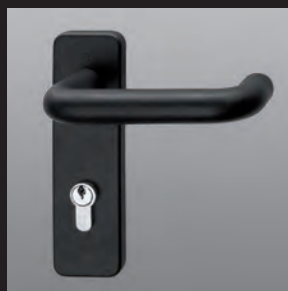

Maniglia in PLASTICA nera



Maniglia in acciaio INOX satinato

### NOTE

Di serie i comandi esterni vengono forniti nella stessa finitura del maniglione.

# SLASH - Caratteristiche, certificazioni

Maniglione antipanico



SLASH

## CARATTERISTICHE

- Maniglione antipanico che si distingue dagli altri per il particolare design e le forme arrotondate dei carter. Questa caratteristica, oltre a migliorare l'aspetto estetico, evita ogni rischio di infortunio durante l'utilizzo
- Fornibile nelle combinazioni di colore e di superficie, in acciaio inox satinato per i carter di copertura e la barra, oppure con carter in alluminio cromato lucido e la barra in alluminio anodizzato e ancora l'abbinamento classico, ma sempre attuale, dei carter in plastica nera con la barra in alluminio anodizzato
- Certificato per serrature ad infilare con entrata 65 mm per anta singola e per anta attiva, e con entrata 80 mm per anta passiva
- Reversibile per montaggio DX o SX
- Sporgenza 75 mm
- Proposto con fornitura insieme alla porta oppure in KIT completo, con imballo in unica scatola colore nero/arancione
- Etichetta applicata sull'imballo che identifica le caratteristiche del prodotto
- Ampia gamma di personalizzazione: barra colorata, maniglie colorate o in acciaio inox, serratura con funzione anche di controllo di accesso, cilindri speciali cifrati o maestri

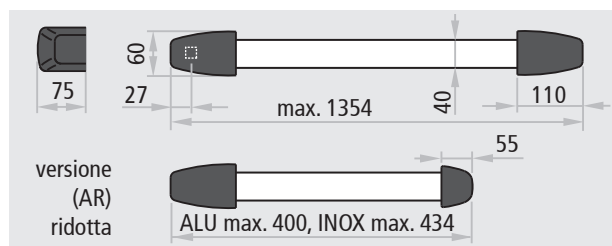

Idoneo anche per porte con classificazione fino a:



## CERTIFICAZIONE

Idoneo per porta ad un'anta e per anta attiva e passiva di porte a due ante con dimensione fino 1350x2880mm/anta, (2000x3000mm/anta per portoni girevoli) di massa fino a 300 kg/anta.

<b>Denominazione</b>	DISPOSITIVO ANTIPANICO SLASH
<b>Produttore</b>	Ninz S.p.A. Corso Trento, 2/A I-38061 ALA (TN)/ITALIA
<b>Anno applicazione marchio</b>	08
<b>N° e anno della norma</b>	EN 1125:2008-EC1:2009
<b>Organismo di certificazione</b>	0425
<b>N° del certificato CE</b>	0425 - CPR - 001308
<b>Classificazione</b>	<b>3 7 7 B 1 3 2 2 B A</b>

- 1° Categoria d'uso molto frequente
- 2° Durabilità 200.000 cicli
- 3° Massa della porta oltre 200 kg
- 4° Idoneo per porte tagliafuoco/tagliafumo
- 5° Sicurezza, adatto per vie di esodo
- 6° Alta resistenza alla corrosione 96 h
- 7° Sicurezza dei beni 1000 N
- 8° Sporgenza della barra fino 100 mm
- 9° Tipo di azionamento con barra a contatto
- 10° Adatto per porta ad una e due ante



**SLASH IN PLASTICA NERA****Descrizione**

Il maniglione antipanico SLASH è costituito da una barra orizzontale in alluminio anodizzato e un tubo di collegamento interno che si innestano nei meccanismi di comando per l'azionamento della serratura.

- Reversibile per apertura destra o sinistra
- Applicabile a porte ad anta singola e per porte a due ante
- Adatto per porte Rever/Univer/Proget e altri tipi di porte antipanico
- La barra orizzontale è in estruso di alluminio anodizzato a sezione ellittica 40 x 20 mm e lunghezza 1150 mm e dotata di tubo di collegamento
- I due meccanismi di comando, sono realizzati in acciaio zincato con carter di copertura in plastica nera, di cui uno con etichetta verde che individua il lato serratura
- La serratura è del tipo antipanico/tagliafuoco per cilindro a profilo europeo
- I comandi esterni e la placca sono in plastica nera, mentre la sottoplaacca è in acciaio zincato

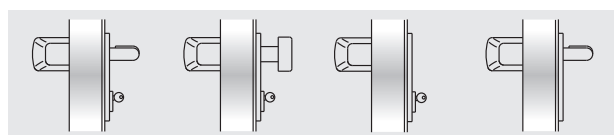
**VERSIONI DISPONIBILI**

BM

BSP

BS

BMC

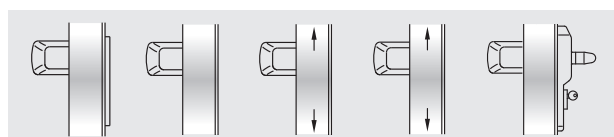

BC

B

A

AR

ELM

**VARIANTI A RICHIESTA** (vedi pagina apposita)

- Barra alluminio verniciata nei colori RAL
- Comandi esterni BM, BSP, BS, BMC e BC in acciaio inox satinato versione standard o "Sertos" (solo per porte Proget)\*
- Comandi esterni BM e BSP verniciati nei colori RAL
- Serratura a tre punti
- Serratura antipanico tipo MAC1, con funzione anche di controllo accesso, combinabile con le versioni BM
- Cilindri cifrati o maestri
- Microinterruttore e passacavo, per segnalazione di apertura porta

\* In caso di versione Sertos è necessario indicare il senso di apertura della porta

**SLASH (FORNITO ASSIEME ALLA PORTA)****Per anta singola o per anta attiva di porte a due ante:**

*Compreso (montato sulla porta):* la serratura antipanico entrata 65 mm e l'inserto per riscontro serratura.

*Compreso (fornito in imballo):* nr. 2 meccanismi di comando, nr. 2 carter di copertura in plastica nera, nr. 1 barra in alluminio anodizzato con tubo di collegamento e distanziale, nr. 1 placca coprifori in plastica colore RAL 9006 con sottoplastra (per porte REVER e UNIVER), nr. 1 comando esterno in plastica nera, nr. 1 mezzo cilindro con 3 chiavi, nr. 1 dima di foratura, nr. 1 pittogramma adesivo (freccia verde), nr. 1 istruzione di installazione/manutenzione.

*Versioni disponibili:* BM, BSP, BS, BMC, BC, B (solo per porte Proget), ELM. *Elettromaniglia ELM:* consultare le pagine apposite.

**Per anta passiva di porte a due ante:**

*Compreso (montato sulla porta):* la contro serratura antipanico entrata 80 mm, il dispositivo di riaggancio superiore, il riscontro superiore e le aste verticali.

*Compreso (fornito in imballo):* nr. 2 meccanismi di comando, nr. 2 carter di copertura in plastica nera, nr. 1 barra in alluminio anodizzato con tubo di collegamento e distanziale, nr. 1 boccola a pavimento, nr. 1 braccetto accompagnatore (solo per porte tagliafuoco), nr. 1 dima di foratura, nr. 1 pittogramma adesivo (freccia verde), nr. 1 istruzione di installazione/manutenzione.

*Versioni disponibili:* A, AR (ridotto) per anta passiva con larghezza FM L2 ≤ 500mm.

**KIT SLASH (FORNITO SEPARATO DALLA PORTA)****KIT per porte ad anta singola o per anta attiva di porte a due ante:**

Indicare nell'ordine il tipo di porta se REVER, UNIVER o PROGET.

*Contenuto del KIT:* nr. 1 serratura antipanico entrata 65 mm, nr. 1 inserto per riscontro serratura, nr. 2 meccanismi di comando, nr. 2 carter di copertura in plastica nera, nr. 1 barra in alluminio anodizzato con tubo di collegamento e distanziale, nr. 1 placca coprifori in plastica colore RAL 9006 con sottoplastra, nr. 1 comando esterno in plastica nera, nr. 1 mezzo cilindro con 3 chiavi, nr. 1 dima di foratura, nr. 1 pittogramma adesivo (freccia verde), nr. 1 istruzione di installazione/manutenzione.

*Versioni disponibili:* BM, BSP, BS, BMC, BC.

**KIT per anta passiva di porte a due ante adatto per porte REVER, UNIVER o PROGET (produzione dopo il 01.01.2005) tagliafuoco e multiuso:** indicare nell'ordine il tipo di porta.

*Contenuto del KIT:* nr. 1 contro serratura antipanico entrata 80 mm, nr. 2 meccanismi di comando, nr. 2 carter di copertura in plastica nera, nr. 1 barra in alluminio anodizzato con tubo di collegamento e distanziale, nr. 1 dispositivo di riaggancio superiore, nr. 1 boccola a pavimento, nr. 1 braccetto accompagnatore (escluso REVER e UNIVER MULTIUSO), nr. 1 dima di foratura, nr. 1 pittogramma adesivo (freccia verde), nr. 1 istruzione di installazione/manutenzione.

*Versioni disponibili:* A, AR (ridotto) da usare per anta passiva con larghezza FM L2 ≤ 500mm.

**KIT per anta passiva di porte a due ante adatto per altri tipi di porte multiuso e per sostituzione di maniglioni non marcati CE (porte Proget):**

*Contenuto del KIT:* nr. 1 contro serratura antipanico entrata 80 mm, nr. 2 meccanismi di comando, nr. 2 carter di copertura in plastica nera, nr. 1 barra in alluminio anodizzato con tubo di collegamento e distanziale, nr. 1 dispositivo di riaggancio superiore, nr. 1 riscontro superiore, aste verticali, nr. 1 boccola a pavimento, nr. 1 braccetto accompagnatore, nr. 1 dima di foratura, nr. 1 pittogramma adesivo (freccia verde), nr. 1 istruzione di installazione/manutenzione.

*Versioni disponibili:* A, AR (ridotto) da usare per anta passiva con larghezza FM L2 ≤ 500mm.

**SLASH IN ALLUMINIO****Descrizione**

Il maniglione antipanico SLASH ALU è costituito da una barra orizzontale in alluminio anodizzato e un tubo di collegamento interno che si innestano nei meccanismi di comando per l'azionamento della serratura.

- Reversibile per apertura destra o sinistra
- Applicabile a porte ad anta singola e per porte a due ante
- Adatto per porte Rever/Univer/Proget e altri tipi di porte antipanico
- La barra orizzontale è in estruso di alluminio anodizzato a sezione ellittica 40 x 20 mm e lunghezza 1150 mm e dotata di tubo di collegamento
- I due meccanismi di comando, sono realizzati in acciaio zincato con carter di copertura in lega di alluminio, finitura cromato lucido di cui uno con etichetta verde che individua il lato serratura
- La serratura è del tipo antipanico/tagliafuoco per cilindro a profilo europeo
- I comandi esterni e relativa placca, sono in acciaio inox satinato AISI 304 mentre la sottoplaacca è in acciaio zincato
- Finitura dei carter con cromo trivalente nel rispetto della normativa ROHS

**NOTE**

È sconsigliato l'utilizzo del maniglione antipanico SLASH ALU in ambienti marini o in zone particolarmente umide. Per questi casi è consigliabile utilizzare il maniglione SLASH INOX.

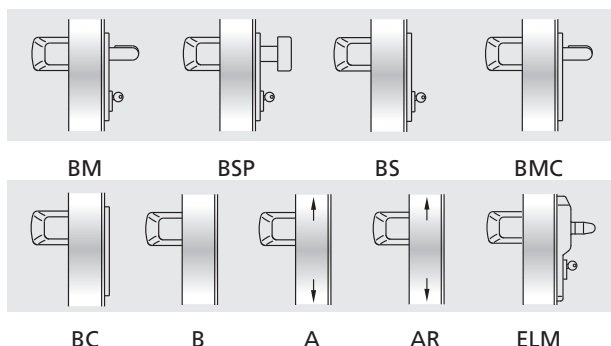
**VERSIONI DISPONIBILI****VARIANTI A RICHIESTA** (vedi pagina apposita)

- Barra alluminio verniciata nei colori RAL
- Comandi esterni BM, BSP, BS, BMC e BC in acciaio inox satinato versione standard o "Sertos" (solo per porte Proget)\*
- Serratura antipanico tipo MAC1, con funzione anche di controllo accesso, combinabile con le versioni
- Serratura a tre punti
- Cilindri cifrati o maestrati
- Microinterruttore e passacavo, per segnalazione di apertura porta

**SLASH ALU (FORNITO ASSIEME ALLA PORTA)****Per anta singola o per anta attiva di porte a due ante:**

*Compreso (montato sulla porta):* la serratura antipanico entrata 65 mm e l'inserto per riscontro serratura.

*Compreso (fornito in imballo):* nr. 2 meccanismi di comando, nr. 2 carter di copertura in alluminio cromato lucido, nr. 1 barra in alluminio anodizzato con tubo di collegamento e distanziale, nr. 1 placca coprifori in plastica nera con sottoplastra (per porte REVER e UNIVER), nr. 1 comando esterno in inox, nr. 1 mezzo cilindro con 3 chiavi, nr. 1 dima di foratura, nr. 1 pittogramma adesivo (freccia verde), nr. 1 istruzione di installazione/manutenzione.

*Versioni disponibili:* BM, BSP, BS, BMC, BC, B (solo per porte Proget), ELM. *Elettromaniglia ELM:* consultare le pagine apposite.

**Per anta passiva di porte a due ante:**

*Compreso (montato sulla porta):* la controserratura antipanico entrata 80 mm, il dispositivo di riaggancio superiore, il riscontro superiore e le aste verticali.

*Compreso (fornito in imballo):* nr. 2 meccanismi di comando, nr. 2 carter di copertura in alluminio cromato lucido, nr. 1 barra in alluminio anodizzato con tubo di collegamento e distanziale, nr. 1 boccola a pavimento, nr. 1 braccetto accompagnatore (solo per porte tagliafuoco), nr. 1 dima di foratura, nr. 1 pittogramma adesivo (freccia verde), nr. 1 istruzione di installazione/manutenzione.

*Versioni disponibili:* A, AR (ridotto) per anta passiva con larghezza FM L2 ≤ 500mm.

**KIT SLASH ALU (FORNITO SEPARATO DALLA PORTA)****KIT per porte ad anta singola o per anta attiva di porte a due ante:**

Indicare nell'ordine il tipo di porta se REVER, UNIVER o PROGET.

*Contenuto del KIT:* nr. 1 serratura antipanico entrata 65 mm, nr. 1 inserto per riscontro serratura, nr. 2 meccanismi di comando, nr. 2 carter di copertura in alluminio cromato lucido, nr. 1 barra in alluminio anodizzato con tubo di collegamento e distanziale, nr. 1 placca coprifori in plastica nera con sottoplastra, nr. 1 comando esterno in inox, nr. 1 mezzo cilindro con 3 chiavi, nr. 1 dima di foratura, nr. 1 pittogramma adesivo (freccia verde), nr. 1 istruzione di installazione/manutenzione.

*Versioni disponibili:* BM, BSP, BS, BMC, BC.

**KIT per anta passiva di porte a due ante adatto per porte REVER, UNIVER o PROGET (produzione dopo il 01.01.2005) tagliafuoco e multiuso:**

indicare nell'ordine il tipo di porta.

*Contenuto del KIT:* nr. 1 controserratura antipanico entrata 80 mm, nr. 2 meccanismi di comando, nr. 2 carter di copertura in alluminio cromato lucido, nr. 1 barra in alluminio anodizzato con tubo di collegamento e distanziale, nr. 1 dispositivo di riaggancio superiore, nr. 1 boccola a pavimento, nr. 1 braccetto accompagnatore (escluso REVER e UNIVER MULTIUSO), nr. 1 dima di foratura, nr. 1 pittogramma adesivo (freccia verde), nr. 1 istruzione di installazione/manutenzione.

*Versioni disponibili:* A, AR (ridotto) da usare per anta passiva con larghezza FM L2 ≤ 500mm.

**KIT per anta passiva di porte a due ante adatto per altri tipi di porte multiuso e per sostituzione di maniglioni non marcati CE (porte Proget):**

*Contenuto del KIT:* nr. 1 controserratura antipanico entrata 80 mm, nr. 2 meccanismi di comando, nr. 2 carter di copertura in alluminio cromato, nr. 1 barra in alluminio anodizzato con tubo di collegamento e distanziale, nr. 1 dispositivo di riaggancio superiore, nr. 1 riscontro superiore, aste verticali, nr. 1 boccola a pavimento, nr. 1 braccetto accompagnatore, nr. 1 dima di foratura, nr. 1 pittogramma adesivo (freccia verde), nr. 1 istruzione di installazione/manutenzione.

*Versioni disponibili:* A, AR (ridotto) da usare per anta passiva con larghezza FM L2 ≤ 500mm.

\* In caso di versione Sertos è necessario indicare il senso di apertura della porta

## SLASH IN ACCIAIO INOX



### Descrizione

Il maniglione antipanico SLASH INOX è costituito da una barra orizzontale in acciaio inox e un tubo di collegamento interno che si innestano nei meccanismi di comando per l'azionamento della serratura.

- Ottima resistenza alla corrosione e agli urti
- Estetica d'avanguardia
- Fissaggio sicuro dei carter
- Reversibile per apertura destra o sinistra
- Applicabile a porte ad anta singola e per porte a due ante
- Adatto per porte Rever/Univer/Proget e altri tipi di porte antipanico
- La barra orizzontale è in acciaio inox AISI 304 satinato, a sezione ellittica 40 x 20 mm, lunghezza 1150 mm e dotata di tubo di collegamento
- I due meccanismi di comando, sono realizzati in acciaio zincato con carter di copertura in acciaio inox AISI 304 satinato, di cui uno con etichetta verde che individua il lato serratura
- La serratura è del tipo antipanico/tagliafuoco per cilindro a profilo europeo
- I comandi esterni e relativa placca, sono in acciaio inox satinato AISI 304 mentre la sottoplastra è in acciaio zincato

### VERSIONI DISPONIBILI

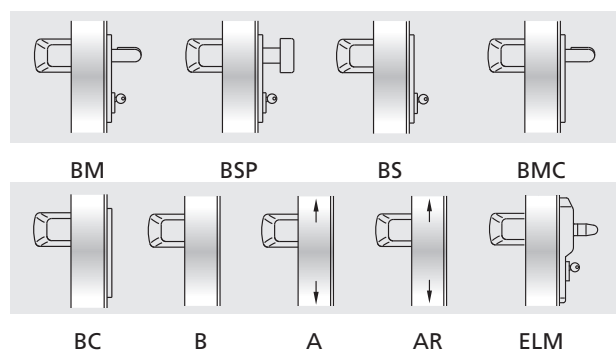

### VARIANTI A RICHIESTA (vedi pagina apposita)

- Serratura antipanico tipo MAC1, con funzione anche di controllo accesso, combinabile con le versioni BM
- Comandi esterni BM, BSP, BS, BMC e BC in acciaio inox satinato versione standard o "Sertos" (solo per porte Proget)\*
- Cilindri cifrati o maestri
- Serratura a tre punti
- Microinterruttore e passacavo, per segnalazione di apertura porta

\* In caso di versione Sertos è necessario indicare il senso di apertura della porta

## SLASH INOX (FORNITO ASSIEME ALLA PORTA)

### Per anta singola o per anta attiva di porte a due ante:

*Compreso (montato sulla porta):* la serratura antipanico entrata 65 mm e l'inserto per riscontro serratura.

*Compreso (fornito in imballo):* nr. 2 meccanismi di comando, nr. 2 carter di copertura in acciaio inox, nr. 1 barra in acciaio inox con tubo di collegamento e distanziale, nr. 1 placca copriforni in plastica nera con sottoplastra (per porte REVER e UNIVER), nr. 1 comando esterno in inox, nr. 1 mezzo cilindro con 3 chiavi, nr. 1 dima di foratura, nr. 1 pittogramma adesivo (freccia verde), nr. 1 istruzione di installazione/manutenzione.

*Versioni disponibili:* BM, BSP, BS, BMC, BC, B (solo per porte Proget), ELM.

*Elettromaniglia ELM:* consultare le pagine apposite.

### Per anta passiva di porte a due ante:

*Compreso (montato sulla porta):* la contro serratura antipanico entrata 80 mm, il dispositivo di riaggancio superiore, il riscontro superiore e le aste verticali.

*Compreso (fornito in imballo):* nr. 2 meccanismi di comando, nr. 2 carter di copertura in acciaio inox, nr. 1 barra in acciaio inox con tubo di collegamento e distanziale, nr. 1 boccia a pavimento, nr. 1 braccetto accompagnatore (solo per porte tagliafuoco), nr. 1 dima di foratura, nr. 1 pittogramma adesivo (freccia verde), nr. 1 istruzione di installazione/manutenzione.

*Versioni disponibili:* A, AR (ridotto) per anta passiva con larghezza FM L2 ≤ 500mm.

## KIT SLASH INOX (FORNITO SEPARATO DALLA PORTA)

### KIT per porte ad anta singola o per anta attiva di porte a due ante:

Indicare nell'ordine il tipo di porta se REVER, UNIVER o PROGET.

*Contenuto del KIT:* nr. 1 serratura antipanico entrata 65 mm, nr. 1 inserto per riscontro serratura, nr. 2 meccanismi di comando, nr. 2 carter di copertura in acciaio inox, nr. 1 barra in acciaio inox con tubo di collegamento e distanziale, nr. 1 placca copriforni in plastica nera con sottoplastra, nr. 1 comando esterno in inox, nr. 1 mezzo cilindro con 3 chiavi, nr. 1 dima di foratura, nr. 1 pittogramma adesivo (freccia verde), nr. 1 istruzione di installazione/manutenzione.

*Versioni disponibili:* BM, BSP, BS, BMC, BC.

### KIT per anta passiva di porte a due ante adatto per porte REVER, UNIVER o PROGET (produzione dopo il 01.01.2005) tagliafuoco e multiuso:

indicare nell'ordine il tipo di porta.

*Contenuto del KIT:* nr. 1 contro serratura antipanico entrata 80 mm, nr. 2 meccanismi di comando, nr. 2 carter di copertura in acciaio inox, nr. 1 barra in acciaio inox con tubo di collegamento e distanziale, nr. 1 dispositivo di riaggancio superiore, nr. 1 boccia a pavimento, nr. 1 braccetto accompagnatore (escluso REVER e UNIVER MULTIUSO), nr. 1 dima di foratura, nr. 1 pittogramma adesivo (freccia verde), nr. 1 istruzione di installazione/manutenzione.

*Versioni disponibili:* A, AR (ridotto) da usare per anta passiva con larghezza FM L2 ≤ 500mm.

### KIT per anta passiva di porte a due ante adatto per altri tipi di porte multiuso e per sostituzione di maniglioni non marcati CE (porte Proget):

*Contenuto del KIT:* nr. 1 contro serratura antipanico entrata 80 mm, nr. 2 meccanismi di comando, nr. 2 carter di copertura in acciaio inox, nr. 1 barra in acciaio inox con tubo di collegamento e distanziale, nr. 1 dispositivo di riaggancio superiore, nr. 1 riscontro superiore, aste verticali, nr. 1 boccia a pavimento, nr. 1 braccetto accompagnatore, nr. 1 dima di foratura, nr. 1 pittogramma adesivo (freccia verde), nr. 1 istruzione di installazione/manutenzione.

*Versioni disponibili:* A, AR (ridotto) da usare per anta passiva con larghezza FM L2 ≤ 500mm.

## COMPONENTI DEL SISTEMA CERTIFICATO

Tutti i maniglioni antipanico NINZ vengono forniti in KIT completi così da garantire la conformità alla norma EN 1125:2008-EC1:2009 e di conseguenza la certificazione CE del prodotto. Quando forniti assieme alla porta alcuni

componenti sono già montati su anta e/o telaio. Gli esempi che seguono servono per far capire da cosa è composto un maniglione antipanico per essere conforme al campione certificato.

### Componenti che fanno parte del sistema EXUS per porta ad un'anta

1. maniglione antipanico (1a. meccanismi, 1b. carter, 1c. bracci-leva, 1d. barra orizzontale, 1e. pittogramma adesivo)
- 2a. serratura antipanico per anta singola o attiva
3. riscontro serratura
4. comando esterno
- 9a. perno quadro
10. cilindro non passante (mezzocilindro) o cilindro passante

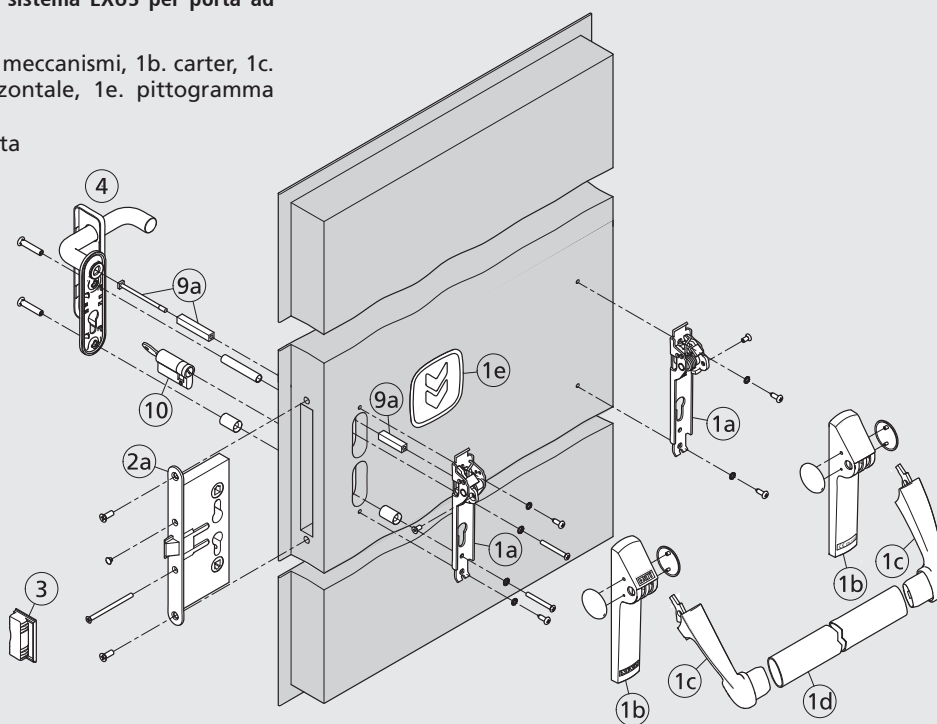

### Componenti che fanno parte del sistema EXUS per anta passiva di porta a due ante

1. maniglione antipanico (1a. meccanismi, 1b. carter, 1c. bracci-leva, 1d. barra orizzontale, 1e. pittogramma adesivo)
- 2b. serratura antipanico per anta passiva
5. dispositivo superiore a scrocco
6. inserto con rullo
7. boccola a pavimento
8. aste verticali (8a. superiore, 8b. inferiore)
- 9b. perno quadro
11. braccetto accompagnatore (obbligatorio in caso di porte tagliafuoco)

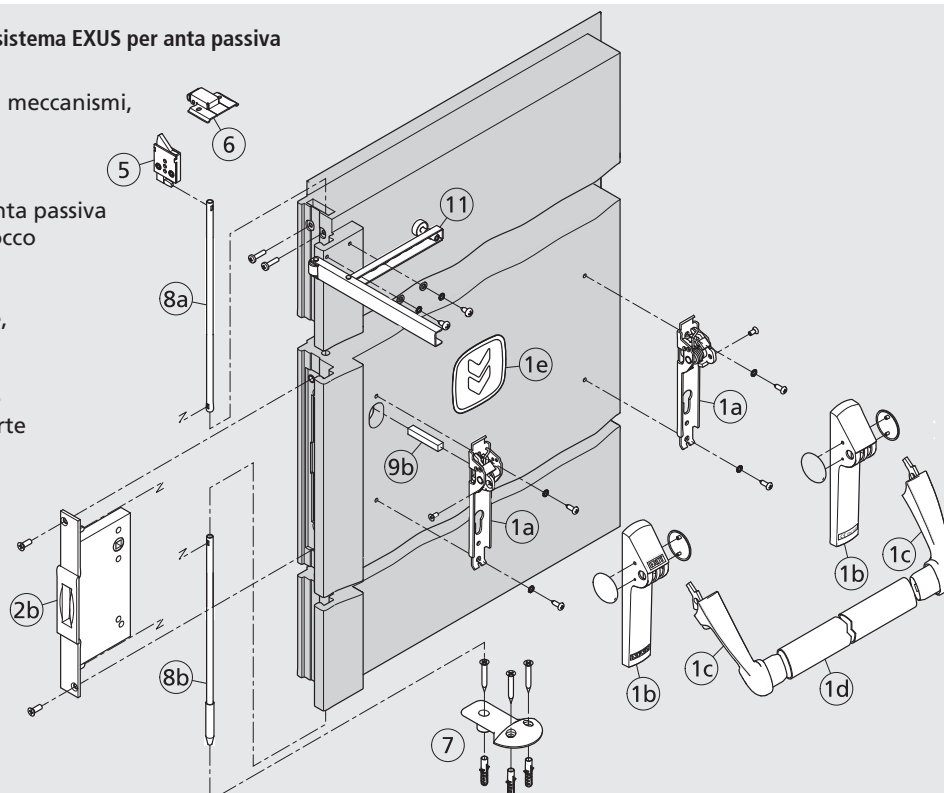

# Varianti a richiesta

Per maniglioni antipanico

**NINZ**  
FIREDOORS

## COMANDI ESTERNI IN ACCIAIO INOX

Per tutti i maniglioni in plastica nera è possibile richiedere i comandi esterni BM, BSP, BS, BMC e BC in acciaio inox satinato, su richiesta per porte PROGET anche con meccanismo SERTOS.



BM inox

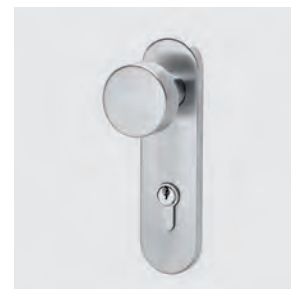

BSP inox

## COMANDI ESTERNI IN PLASTICA COLORATA

Per tutti i maniglioni in plastica nera, con esclusione di quelli per porte vetrate, è possibile richiedere i comandi esterni BM e BSP in plastica verniciata.

Colori disponibili:

RAL	RAL	RAL	RAL	RAL	
1023	7016	7035	9006*	9010	*alluminio chiaro



BM colorata RAL1023

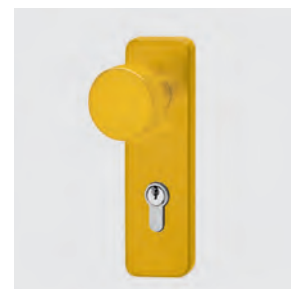

BSP colorata RAL1023

## BARRA ORIZZONTALE VERNICIATA

Per tutti i maniglioni, con esclusione di quelli con la barra acciaio inox, è possibile avere la barra orizzontale in alluminio verniciato nel colore RAL richiesto.



## VERSIONE „E“ CON MICROINTERRUPTORE

Tutti i maniglioni possono essere dotati di microinterruttore incorporato nel meccanismo del lato cerniere, utilizzabile per segnalare l'apertura porta. La fornitura include il cavo e il passacavo per il collegamento elettrico tra maniglione e parete.



## SISTEMI DI CONTROLLO ACCESSO MAC1® E MAC1® FAILSAFE

Per tutti i maniglioni con comando esterno tipo BM, ad esclusione di quelli per porte vetrate, è possibile richiedere la serratura antipanico con funzione anche di controllo di accesso. La fornitura assieme alla porta comprende: la serratura MAC1 o MAC1 FAILSAFE, il comando esterno con LED, il cablaggio interno all'anta ed i doppi contatti elettrici fra anta e telaio. In caso di fornitura con KIT maniglione anziché il cablaggio interno all'anta e i doppi contatti elettrici è previsto il cavo di alimentazione ed il passacavo. La serratura non è reversibile, bisogna pertanto indicare il senso di apertura della porta.



Maniglia con LED bicolore per serrature MAC1 e MAC1 FAILSAFE

Per ingombri, informazioni e dati tecnici consultare le pagine apposite

Articolo nr.	Descrizione
3201001.016	Serratura per porte ad una anta e anta attiva (AP 16/18)
3201001.024	Controserratura per anta passiva UNIVER e PROGET (AP 020 P)
3201001.008	Controserratura per anta passiva REVER (AP 020 U)
3201001.041	Serratura MAC1 SX
3201001.042	Serratura MAC1 DX
2401001.001	Boccola inferiore per anta passiva PROGET e altre multiuso
3105019.001	Boccola inferiore per anta passiva UNIVER
3105020.001	Boccola inferiore per anta passiva REVER
2401006.001	Inserto di riscontro serratura per porta ad una anta PROGET e altre multiuso
3105080.001	Dispositivo superiore per anta passiva PROGET e altre multiuso
3105024.001	Dispositivo superiore per anta passiva REVER e UNIVER
2401046.001	Riscontro superiore per anta passiva PROGET e altre multiuso
3305001.001	Braccetto accompagnatore per anta passiva

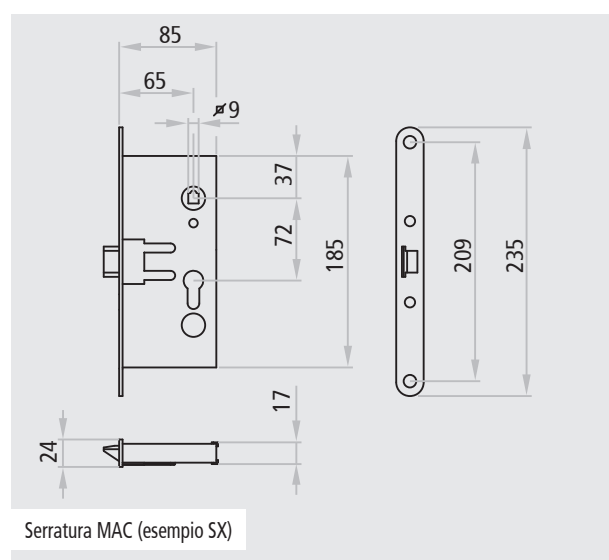
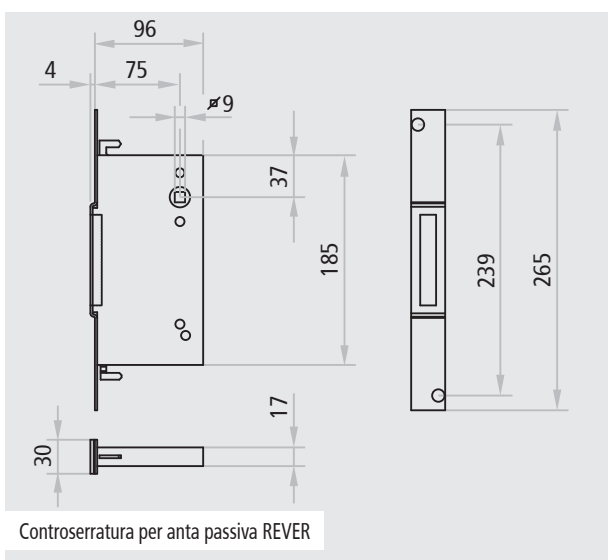
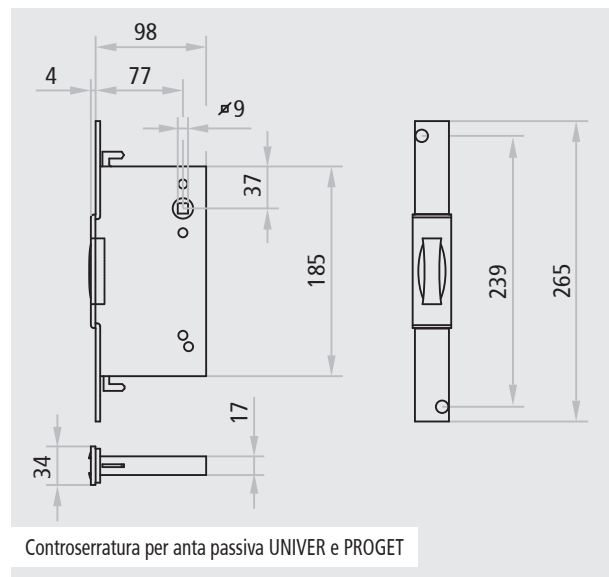
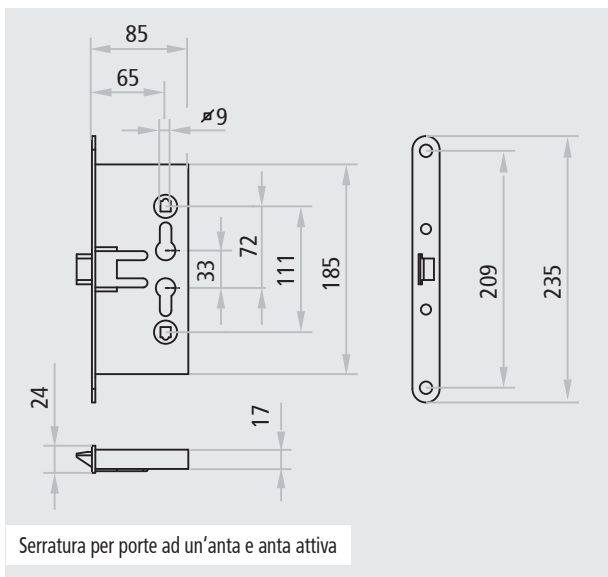

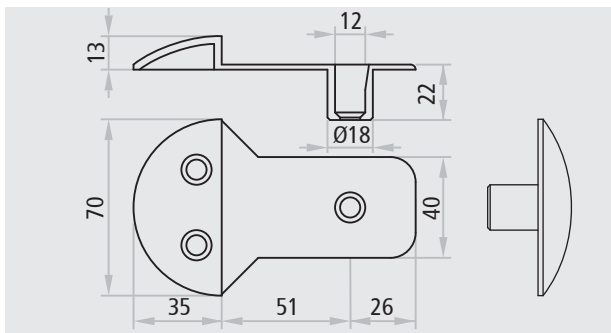

Boccola inferiore per anta passiva PROGET e altre multiuso

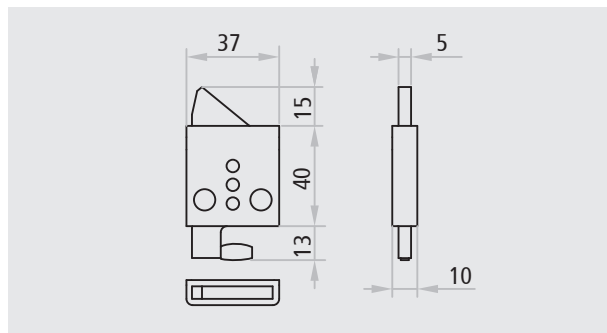

Dispositivo superiore per anta passiva PROGET e altre multiuso

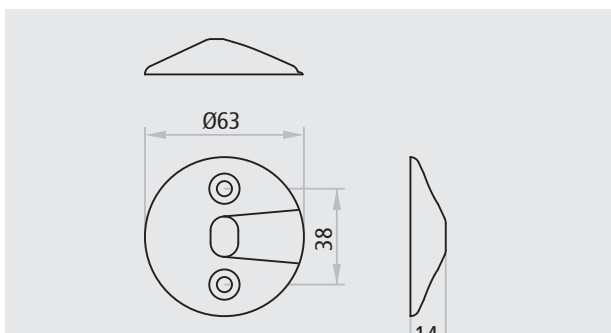

Boccola inferiore per anta passiva UNIVER

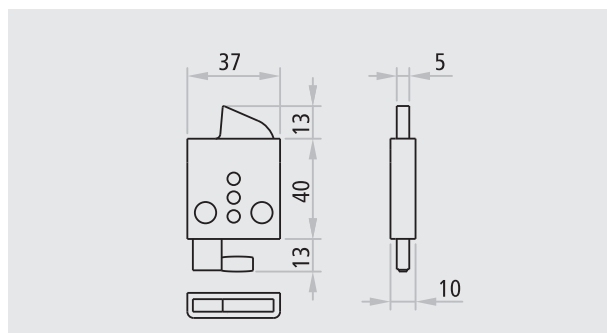

Dispositivo superiore per anta passiva REVER e UNIVER

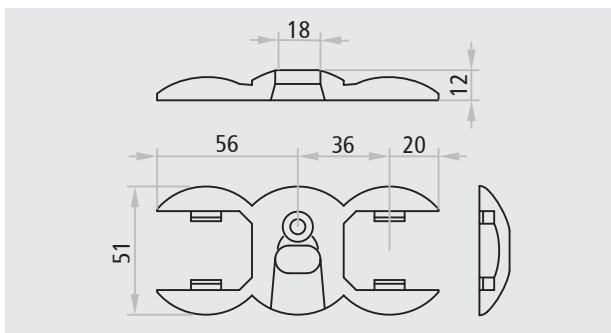

Boccola inferiore per anta passiva REVER

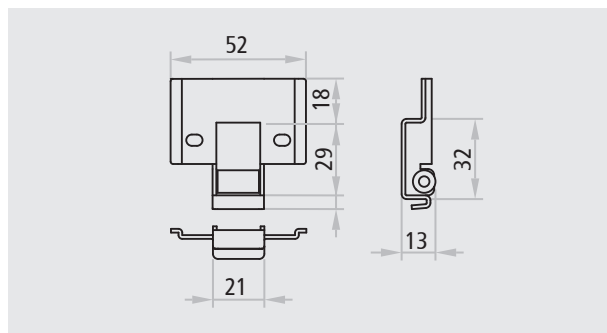

Riscontro superiore per anta passiva PROGET e altre multiuso

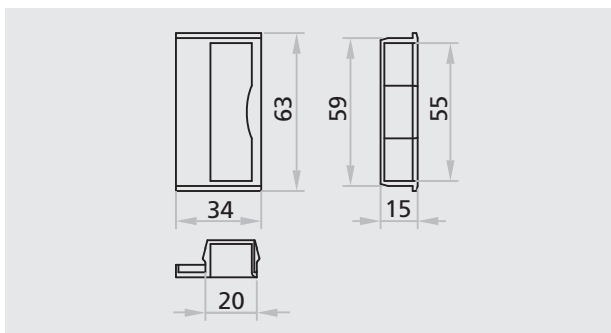

Inserto di riscontro serratura per porta ad una anta PROGET e altre multiuso

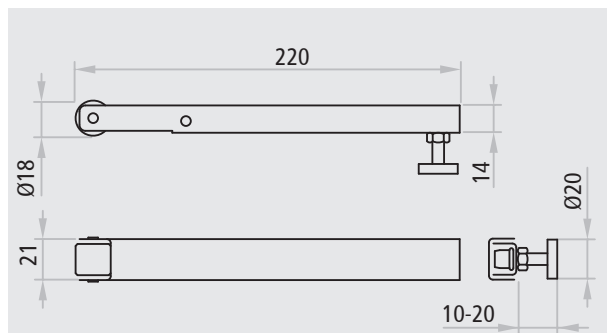

Braccetto accompagnatore per anta passiva

**Il sistema normativo sulle porte tagliafuoco richiede il rispetto di una serie di adempimenti tecnici e burocratici. Riteniamo fondamentale evidenziare quelle che più sono pertinenti con il comparto delle chiusure metalliche tagliafuoco.**

## UNI 9723:1990/A1

### Resistenza al fuoco di porte ed altri elementi di chiusura

La norma UNI 9723:1990 A1 contiene tutte quelle indicazioni di carattere tecnico alle quali i laboratori autorizzati dal Ministero degli Interni devono attenersi per testare i prodotti e quindi rilasciare successivamente i certificati di prova; contiene inoltre altre informazioni di carattere tecnico sulla base delle quali in fase di rilascio del certificato di omologazione, il Ministero degli Interni, concede delle estensioni ai risultati precedentemente ottenuti in fase di prova.

## DECRETO 14 DICEMBRE 1993

### Norme tecniche e procedurali per la classificazione di resistenza al fuoco ed omologazione di porte ed altri elementi di chiusura

Il D.L. esprime ed identifica in modo chiaro quali debbano essere le norme tecniche e procedurali per la classificazione di resistenza al fuoco ed omologazione di porte ed altri elementi di chiusura. Nel decreto viene citata la norma UNI 9723 quale unica norma di riferimento. Inoltre vengono anche espressi gli obblighi dei produttori di porte nei confronti degli utilizzatori, ovvero:

*Garantire la conformità del prodotto;  
Emettere la "Dichiarazione di conformità" con la quale il produttore attesta la conformità del prodotto al prototipo omologato e riporta i dati del marchio di conformità: Applicare su ogni porta il "marchio di conformità" con l'indicazione permanente ed indelebile dei parametri stabiliti dalla NORMA UNI 9723 ed inoltre gli estremi identificativi dell'atto di omologazione.*

## DECRETO 27 GENNAIO 1999

### Resistenza al fuoco di porte ed altri elementi di chiusura, prove e criteri di classificazione

Il presente decreto assume la propria importanza dal fatto che specifica in modo chiaro secondo quali criteri si effettua la "Classificazione" di resistenza al fuoco di porte ed altri elementi, ovvero secondo i criteri tecnici contenuti nella norma UNI.CNVVF 9723 e nel primo foglio di aggiornamento UNI.CNVVF 9723:1990/A1.

Altresì importante è il chiarimento in merito ai limiti dimensionali di porte di qualsiasi natura e portoni scorrevoli oggetto del procedimento dell'omologazione. Sono inoltre riportate, nel presente decreto, le tolleranze delle misure ammissibili in sede di verifica e controllo.

## DECRETO 21 GIUGNO 2004

### Norme tecniche e procedurali per la classificazione di resistenza al fuoco ed omologazione di porte ed altri elementi di chiusura

Il decreto 21 giugno 2004 (G.U. n. 155 del 5-7-2004) regola attualmente le norme tecniche e procedurali per la classificazione di resistenza al fuoco ed omologazione delle porte.

#### Art. 1 - Classificazione

4. Salvo diversa indicazione dei decreti di prevenzione incendi la classe di resistenza al fuoco richiesta per porte ed altri elementi di chiusura con la terminologia RE e REI è da intendersi, con la nuova classificazione, equivalente a E ed EI<sub>2</sub>, rispettivamente. Laddove nei decreti di prevenzione incendi di successiva emanazione sia prescritto l'impiego di porte ed altri elementi di chiusura classificati E ed EI<sub>2</sub>, potranno essere utilizzati porte omologate con la classificazione RE e REI nel rispetto di tutte le condizioni previste dal presente decreto.

#### Art. 3

1) Le porte ed altri elementi di chiusura resistenti al fuoco da impiegarsi nelle attività soggette all'applicazione delle norme e criteri di prevenzione incendi devono essere omologate.

2) La documentazione da disporre per la immissione in commercio di porte resistenti al fuoco è composta da:

- a) copia dell'atto di omologazione della porta;
  - b) dichiarazione di conformità alla porta omologata;
  - c) libretto di installazione, uso e manutenzione.
- 3) L'installatore è tenuto a redigere a propria firma la dichiarazione di corretta posa in opera ai sensi del decreto 4 maggio 1998 allegato II comma 2.1.

4) L'utilizzatore è tenuto a mantenere in efficienza ogni porta resistente al fuoco, mediante controlli periodici da parte di personale qualificato e secondo le indicazioni d'uso e manutenzione di cui all'Art. 2, lettera j, presenti nel libretto di uso e manutenzione.

#### Art. 10

1. Ai fini del rilascio dell'atto di omologazione, le prove di resistenza al fuoco si eseguono secondo la norma UNI EN1634-1.... È inoltre consentito eseguire le prove anche secondo la UNI-CNVVF 9723/IFA1 fino all'entrata in vigore dell'obbligo della marcatura CE;

2. È consentito il rilascio di atti di omologazione per porte certificate con la norma UNI-CNVVF 9723/IFA1 nel rispetto delle procedure previste dal decreto 14 dicembre 1993 e anche nel rispetto agli articoli 5 e 6 del DM 21 giugno 2004.

## DECRETO 16 FEBBRAIO 2007

#### Art. 3 comma 4

Per le porte e gli altri elementi di chiusura, per le quali non è ancora applicata la procedura ai fini della marcatura CE, in assenza delle specificazioni tecniche e successivamente durante il periodo di coesistenza, l'impiego in elementi costruttivi e opere in cui è prescritta la loro classe di resistenza al fuoco, è subordinato al rilascio dell'omologazione ai sensi degli articoli 5 e 6 del decreto del ministero dell'interno 21 giugno 2004 e consentito nel rispetto dell'art. 3 del medesimo decreto. Al termine del periodo di coesistenza, definito con comunicazione della Commissione dell'Unione europea, detta omologazione rimane valida, solo per i prodotti già immessi sul mercato entro tale termine, ai fini dell'impiego entro la data di scadenza dell'omologazione stessa.

## DECRETO 03 AGOSTO 2015

Il Decreto è stato pubblicato sulla G.U. n° 192 del 20 agosto 2015 con il titolo Approvazione di norme tecniche di prevenzione incendi, ai sensi dell'articolo 15 del decreto legislativo 8 marzo 2006, n139.

Il Decreto si applica a circa venti attività elencate nell'allegato 1 del Decreto Presidente della Repubblica n° 151. Fra le novità introdotte dal Decreto la più significativa è la prestazione di tenuta al fumo che sarà destinata a creare una nuova generazione di porte in ambito della prevenzione incendi italiana.

## DECRETO 18 OTTOBRE 2019

Il Decreto è stato pubblicato sulla G.U. n° 256 del 31 ottobre 2019 con il titolo Modifiche all'allegato 1 al decreto del Ministero dell'Interno 3 agosto 2015 recante „Approvazione di norme tecniche di prevenzione incendi, ai sensi dell'articolo 15 del decreto legislativo 8 marzo 2006, n° 139.

Gli articoli del Decreto 18 ottobre 2019 che richiamano la tenuta fumo sono:

### S.3.5. Caratteristiche generali della compartimentazione

#### S.3.5.4. Filtro

1. Il filtro è un compartimento antincendio avente:
  - a. classe di resistenza al fuoco  $\geq$  a 30 minuti
  - b. munito di due o più porte **almeno E 30-Sa**
  - c. avente carico di incendio specifico;  $q \leq$  a 50 MJ/m<sup>2</sup>
  - d. non vi detengono o trattano sostanze o miscele pericolose
  - e. non vi si effettuano lavorazioni pericolose ai fini dell'incendio

### S.3.7 Realizzazione dei compartimenti antincendio

#### S.3.7.2 Selezione delle prestazioni degli elementi

3. Tutte le chiusure dei varchi tra compartimentazione e vie di esodo di una stessa attività dovrebbero essere almeno **a tenuta (E) ed a tenuta di fumi freddi (Sa)**. **Non è normalmente richiesto il requisito di isolamento (I) e di irraggiamento (W)**.

#### S.4.7. Requisiti antincendio minimi per l'esodo

2. Al fine di evitare la diffusione degli effluenti dell'incendio alle vie di esodo:
  - a. le vie di esodo verticali che collegano i compartimenti dell'attività devono essere protette da vani con resistenza al fuoco determinata secondo il capitolo 5.2 e comunque non inferiori alla classe 30 con chiusure dei varchi di comunicazione almeno E30-Sa.

## NORMA EN 1634-3 E EN 13501-2

Il riferimento per la misurazione e la classificazione delle **porte di tenuta al fumo** sono le norme Europee EN 1634-3 (metodo di prova) e la EN 13501-2 (classificazione). La prova di controllo della dispersione del fumo è descritta nella EN 1634-3 e determina la capacità di un elemento di ridurre o eliminare il passaggio di fumo tra due compartimenti antincendio divisi da una porta e con i livelli di prestazione come di seguito indicato:

- **Perdita fumo Sa**: quando il massimo valore di dispersione misurato a temperatura ambiente ad una sovrappressione di 25 Pa non eccede i 3m<sup>3</sup>/h per metro di lunghezza della fessura tra anta e telaio escludendo la perdita attraverso la soglia a pavimento.
- **Perdita fumo S200**: quando il massimo valore di dispersione misurato a temperatura ambiente e a 200° fino ad una sovrappressione di 50 Pa, non eccede i 20 m<sup>3</sup>/h per la porta ad un'anta, o 30m<sup>3</sup>/h per una porta a due ante

# Situazione italiana accessori

Per porte tagliafuoco



**Gli accessori da applicare sulle porte resistenti al fuoco sono assoggettati alla marcatura C€.**

## DECRETO 3 NOVEMBRE 2004

### (G.U. n 271 del 18 novembre 2004)

Il decreto è stato emesso per i maniglioni antipanico e per le maniglie di emergenza e stabilisce i criteri da seguire per la scelta dei dispositivi di apertura manuale, delle porte installate lungo le vie di esodo nelle attività soggette al controllo dei Vigili del fuoco ai fini del rilascio del certificato di prevenzione incendi.

#### Art. 1

All'art. 1, è precisato che i dispositivi di apertura manuale, devono essere conformi alle norme UNI EN 179 o UNI EN 1125 o ad altre a queste equivalenti, secondo quanto disposto nel successivo art. 3.

#### Art. 3

All'art. 3, è precisato che ai sensi del decreto del Presidente della Repubblica 21 aprile 1993, n. 246, i dispositivi di cui all'art. 1 devono essere muniti di marcatura C€.

## DECRETO 5 MARZO 2007

### (G.U. n. 67 del 21 marzo 2007)

Il decreto adegua l'Italia alla situazione degli altri paesi della Unione Europea, con l'Applicazione della direttiva n. 89/106/CEE sui prodotti da costruzione, recepita con decreto del Presidente della Repubblica 21 aprile 1993, n.246, relativa alla individuazione dei prodotti e dei relativi metodi di controllo della conformità di "Accessori per serramenti".

*Viene stabilito che dal 21 marzo 2007 bisogna impiegare sulle porte resistenti al fuoco e sulle porte per vie di fuga, gli accessori seguenti marchiati C€:*

- EN 1935:2002 (cerniere ad asse singolo)
- EN 1154:1996/A1:2002 (chiudiporta regolabili)
- EN 1155:1997/A1:2002 (fermaporte elettromagnetici)
- EN 1158:1997/A1:2002 (regolatori per il coordinamento della sequenza di chiusura delle porte a due ante)
- EN 12209:2003 (serrature azionate meccanicamente)

Con la marcatura CE la porta tagliafuoco riporterà una marcatura unitaria e sarà approvata per la libera circolazione in tutti gli stati membri delle UE. Non potranno essere posti ulteriori requisiti nazionali in relazione all'utilizzo delle porte in ambito edilizio, tuttavia il livello prestazionale (EI 30,60,90,120) rimarrà di competenza dei singoli stati UE. Le norme di prova e di riferimento saranno comuni per tutti, per cui una porta provata in uno stato dovrà avere lo stesso risultato se provata in un altro e pertanto dovranno corrispondere anche per le prestazioni di resistenza al fuoco.

Per ottenere la marcatura CE i produttori dovranno sviluppare due azioni:

- eseguire le prove iniziali di tipo sui campioni rappresentativi della loro produzione presso un organismo notificato dalla Commissione Europea
- predisporre ed applicare il controllo di produzione in fabbrica

Le due azioni predette comportano preventivamente:

- la preparazione della documentazione relativa ai prodotti da sottoporre a prova (un fascicolo tecnico descrittivo per ogni famiglia di prodotto)
- la redazione del manuale per il controllo della produzione

In questo momento le norme armonizzate che regolano gli elementi di chiusura e che permettono di marcare CE sono:

*UNI EN 14351-1:2006 + A2:2016 "Finestre e porte - Norma di prodotto, caratteristiche prestazionali-Parte 1: Finestre e porte esterne pedonali"*

*UNI EN 13241:2003 + A2:2016 "Porte e cancelli industriali, commerciali e da garage - Norma di prodotto, caratteristiche prestazionali".* Fanno parte di quest'ultima norma i portoni scorrevoli e i portoni girevoli su perno verticale

*EN 16034:2014 "Porte pedonali, porte e cancelli industriali, commerciali e finestre apribili" – Norma di prodotto caratteristiche di resistenza al fuoco e/o controllo del fumo.*  
NOTA : La norma EN 16034:2014 si applica esclusivamente insieme alla norma EN 13241-1:2003+A2:2016 o insieme alla norma EN 14351-1:2006 + A2:2016

Ne consegue che si possono marcare CE solamente le porte resistenti al fuoco e/o controllo del fumo delle seguenti tipologie :

- "Finestre e porte esterne pedonali"
- "Porte e cancelli industriali, commerciali e da garage"

La norma UNI EN 14351-1 al capitolo DEFINIZIONI precisa il termine "porta esterna pedonale": *porta che separa il clima interno dal clima esterno di una costruzione il cui impiego previsto principale è il passaggio di pedoni.*

In Italia i requisiti essenziali obbligatori, cioè quelli per cui il costruttore della porta è obbligato a dichiarare il livello prestazionale sono: la permeabilità all'aria e la trasmittanza termica. Tali prestazioni si possono valutare con prove di laboratorio, presso Ente Notificato, secondo la metodologia descritta dalla norma EN 1026 per la permeabilità all'aria e secondo la EN ISO 12567-1 o EN ISO 12567-2 per la trasmittanza termica.

**Riassumendo, la marcatura CE è obbligatoria per i seguenti prodotti:**

- dal 1/12/2010 per le porte esterne pedonali senza prestazioni di resistenza al fuoco e/o tenuta fumo
- dal 01/01/2013 per le porte industriali/commerciali/garage senza prestazioni di resistenza al fuoco e/o tenuta fumo
- dal 01/11/2019 per le porte pedonali esterne con prestazioni di resistenza al fuoco e/o tenuta fumo
- dal 01/11/2019 per le porte industriali/commerciali/garage con prestazioni di resistenza al fuoco e/o tenuta fumo

Rimangono fuori dalla marcatura CE le "porte pedonali interne" con e senza prestazione al fuoco in quanto la relativa norma EN 14351-2 non è ancora "armonizzata".

Le porte pedonali interne resistenti al fuoco restano quindi assoggettate al regime di omologazione in accordo alle procedure indicate nel D.M.21/06/2004.

La legislazione Italiana nel campo della prevenzione incendi ha prodotto tutta una serie di decreti. Riportiamo quelli più significativi che riguardano più specificamente il settore delle chiusure tagliafuoco.

### DECRETO 10 MARZO 1998

Criteri generali di sicurezza antincendio e per la gestione dell'emergenza nei luoghi di lavoro.

Dal 07/10/1998 è obbligatoria la manutenzione delle porte, secondo istruzioni fornite dal fabbricante.

#### ALLEGATO III: MISURE RELATIVE E PORTE INSTALLATE LUNGO LE VIE DI USCITA

##### 3.5 - Numero e larghezza delle uscite di piano

La larghezza delle uscite deve essere multipla di 0,60 metri, con tolleranza del 5%;

La larghezza minima di una uscita non può essere inferiore a 0,80 metri (con tolleranza del 2%) e deve essere conteggiata pari ad un modulo unitario di passaggio e pertanto sufficiente all'esodo di 50 persone nei luoghi di lavoro a rischio di incendio medio o basso.

##### 3.9 - Porte installate lungo le vie d'uscita

Tutte le porte resistenti al fuoco devono essere munite di dispositivo di autochiusura;

L'utilizzo di porte resistenti al fuoco installate lungo le vie di uscita e dotate di dispositivo di autochiusura, può in alcune situazioni determinare difficoltà sia per i lavoratori che per altre persone. In tali circostanze le porte possono essere tenute in posizione aperta, tramite appositi dispositivi elettromagnetici che ne consentano il rilascio a seguito dell'attivazione di un sistema di allarme.

##### 3.10 - Sistemi di apertura delle porte

Tutte le porte delle uscite che devono essere tenute chiuse durante l'orario di lavoro, e per le quali è obbligatoria l'apertura nel verso dell'esodo, devono aprirsi a semplice spinta dall'interno.

##### 3.11 - Porte scorrevoli e porte girevoli

Una porta scorrevole non deve essere utilizzata quale porta di una uscita di piano.

Una porta girevole su asse verticale non può essere utilizzata in corrispondenza di una uscita di piano. Qualora sia previsto un tale tipo di porta, occorre che nelle immediate vicinanze della stessa sia installata una porta apribile a spinta opportunamente segnalata.

#### ALLEGATO VI: CONTROLLI E MANUTENZIONE SULLE MISURE DI PROTEZIONE ANTINCENDIO

##### 6.3 - Vie di uscita

- Tutte le porte sulle vie di uscita devono essere regolarmente controllate per assicurare che si aprano facilmente. Ogni difetto deve essere riparato il più presto possibile ed ogni ostruzione deve essere immediatamente rimossa;
- Tutte le porte resistenti al fuoco devono essere regolarmente controllate per assicurarsi che non sussistano danneggiamenti e che chiudano regolarmente. Qualora siano previsti dispositivi di autochiusura, il controllo deve assicurare che la porta ruoti liberamente e che il dispositivo di autochiusura operi effettivamente.

### DECRETO 09 APRILE 2008

D.L. 09 aprile 2008 n.81: Attuazione dell'articolo 1 della legge 3 agosto 2007, n.123, in materia di tutela della salute e della sicurezza nei luoghi di lavoro

#### ALLEGATO IV: REQUISITI DEI LUOGHI DI LAVORO

1.5.1.4. - Larghezza di una porta o luce netta di una porta: larghezza di passaggio al netto dell'ingombro dell'anta mobile in posizione di massima apertura se scorrevole, in posizione di apertura a 90 gradi se incernierata (larghezza utile di passaggio).

1.5.5. - Le vie e le uscite di emergenza devono avere altezza minima di m 2,0 e larghezza minima conforme alla normativa vigente in materia antincendio.

1.6.5. - Alle porte per le quali è prevista una larghezza minima di m 1,20 è applicabile una tolleranza in meno del 5% (cinque per cento). Alle porte per le quali è prevista una larghezza minima di m 0,80 è applicabile una tolleranza in meno del 2% (due per cento).

1.6.7. - Nei locali di lavoro ed in quelli adibiti a magazzino non sono ammesse le porte scorrevoli verticalmente, le saracinesche a rullo, le porte girevoli su asse centrale, quando non esistano altre porte apribili verso l'esterno del locale.

1.6.8. - Immediatamente accanto ai portoni destinati essenzialmente alla circolazione dei veicoli devono esistere, a meno che il passaggio dei pedoni sia sicuro, porte per la circolazione dei pedoni che devono essere segnalate in modo visibile ed essere sgombre in permanenza.

1.6.12. - Le porte scorrevoli devono disporre di un sistema di sicurezza che impedisca loro di uscire dalle guide o di cadere.

### DECRETO 03 AGOSTO 2015 / DECRETO 18 OTTOBRE 2019

#### CAPITOLO S.4 ESODO

##### S. 4.8.4 Altezza delle vie di esodo

1. L'altezza minima delle vie di esodo è pari a 2 m

##### S. 4.8.5 Larghezza delle vie di esodo

1. La larghezza della via d'esodo è la minima misurata, dal piano di calpestio fino all'altezza di 2 m, deducendo l'ingombro di eventuali elementi sporgenti con esclusione degli estintori. Tra gli elementi sporgenti non vanno considerati i corrimano e i dispositivi di apertura delle porte con sporgenza non superiore ad 80 mm.

#### ATTENZIONE

Vale solo per le attività richiamate all'art. 2 del Decreto 03 Agosto 2015.

#### NOTE

Il presente capitolo è riportato in modo più esauriente sul sito [www.ninz.it](http://www.ninz.it)

## INFORMAZIONI GENERALI

Le specifiche tecniche riportate nel presente catalogo, come anche le "Avvertenze" del successivo capitolo, sono di fondamentale importanza per avere le necessarie informazioni sulle caratteristiche dei prodotti Ninz che si desiderano ordinare. Come riportato nelle commissioni e nelle conferme d'ordine, l'acquirente dovrà dichiarare di esserne a conoscenza.

Il presente catalogo nella forma completa e aggiornata, come anche i documenti relativi alle porte tagliafuoco e porte certificate **CE** (dichiarazioni di conformità, omologazioni, istruzioni di posa, documenti DOP, ecc.) sono disponibili e scaricabili dal sito [www.ninz.it](http://www.ninz.it).

Per tutto il contenuto del presente catalogo e/o per i propri prodotti, la Ninz si riserva di apportare i cambiamenti tecnici che ritiene opportuni, senza per questo aver alcun obbligo di preavviso.

La riproduzione (anche solo parziale) del presente catalogo è consentita solo previa autorizzazione da parte della Ninz.

Le misure indicate sono espresse in millimetri (salvo diversa esplicita indicazione).

Per motivi di stampa, i colori rappresentati possono risultare non corrispondenti a quelli reali. Consultare per questo i campionari RAL o NCS.

I valori prestazionali riportati nel presente catalogo, sono stati ottenuti da prove di laboratorio in conformità alle norme vigenti. Si deve prendere atto che tali prestazioni potrebbero variare in funzione:

- delle reali condizioni d'installazione
- della regolazione dei giochi
- delle giunzioni tra porta e parete
- dell'esecuzione delle pareti

La maniglia di serie richiede il montaggio (fornita non installata sulla porta).



I colori rappresentati nelle foto non sono quelli standard.

Gli accessori quali maniglie speciali, maniglioni antipanico, cilindri, guarnizioni di battuta, chiudiporta, regolatori di chiusura, ancore, fascioni/zoccoli inox, gocciolatoi ed altri, sono da considerare accessori opzionali e inoltre vengono forniti non installati sulla porta.

Le posizioni in altezza delle maniglie, indicate nel catalogo, sono quelle standard. Per esigenze particolari si invita a consultare l'ufficio vendite Ninz.

Un riassunto delle normative in riguardo ai dispositivi antipanico e di emergenza per uscite di sicurezza è contenuto nel presente catalogo e deve essere rispettato da tutti gli addetti ai lavori.

## Significato di sigle e simbologia utilizzata

Sigla o simbolo	significato	eventuali commenti
Ø	diametro	
<b>DX</b>	destra	senso di apertura
<b>FM</b>	misura di ordinazione	può variare dal vano da realizzare
<b>FPC</b>	foro parete in cartongesso	dimensione del vano da realizzare
<b>H</b>	altezza	
<b>L</b>	larghezza	
<b>L1</b>	ripartizione anta attiva	dimensione nominale
<b>L2</b>	ripartizione anta passiva	dimensione nominale
<b>PT</b>	passaggio telaio	
<b>QPF</b>	quota pavimento finito	
<b>SX</b>	sinistra	senso di apertura
	porte per uso interno	
	porte per uso esterno	

## Significato delle unità di misura utilizzate

Sigla	significato	eventuali commenti
°C	gradi Celsius	temperatura
<b>A</b> , <b>mA</b> , <b>µA</b>	Ampère, milliAmpère, microAmpère	intensità di corrente („I“)
<b>ca</b>	(Volt) corrente alternata	tensione
<b>cc</b>	(Volt) corrente continua	tensione
<b>h</b>	ore	tempo
<b>Kg o kg</b>	chilogrammi	peso
<b>m</b> , <b>mm</b>	metri, millimetri	dimensione
<b>nr.</b>	numero	quantità
<b>sec.</b>	secondo/i	tempo
<b>V</b>	Volt	potenziale elettrico

## LUOGO DI INSTALLAZIONE

I prodotti Ninz, in particolare quelli tagliafuoco, sono normalmente impiegati per compartimentazioni interne e a tale scopo sono realizzati. Per questo motivo devono essere conservati ed installati al riparo degli agenti atmosferici e dall'irraggiamento diretto del sole.

Nei casi in cui il prodotto sia rivolto all'esterno, al fine di evitarne il degrado nel tempo, è necessario adottare opportune precauzioni, in particolare:

- prevedere una verniciatura per esterno
  - prevedere vetri tagliafuoco adatti per esterno
  - prevedere pensiline o tettoie sopra i prodotti installati
- Solo in questo modo si potrà evitare eventuali infiltrazioni d'acqua all'interno del manufatto e/o deformazioni derivanti da surriscaldamenti delle parti metalliche, soprattutto in caso di colori o tinte scure.

Per i prodotti che incorporano vetri tagliafuoco REI o EI, indipendentemente che siano vetri per esterno, bisogna inoltre considerare:

- il vetro è stabile nell'intervallo di temperatura compreso fra -40°C e +50°C; superando tali temperature, l'intercalare del vetro comincia a reagire in modo irreversibile opacizzandosi su tutta la superficie. È da evitare quindi l'installazione vicino a qualsiasi fonte di calore superiore a 50°C e/o a lampade a raggi artificiali
- l'esposizione ad elevati valori di umidità può provocare infiltrazioni all'interno degli strati generando un principio di scioglimento dell'intercalare. È da evitare quindi l'installazione in luoghi particolarmente umidi.

È sconsigliato l'utilizzo di maniglioni antipánico EXUS LA o SLASH ALU in ambienti marini o in zone particolarmente umide. Per questi casi è consigliabile utilizzare i maniglioni EXUS LX o SLASH INOX.

L'acquirente deve essere a conoscenza che ai sensi del D.L. 09 aprile 2008 tutte le porte utilizzate per vie o uscite di emergenza devono avere inderogabilmente un'altezza minima di passaggio di 2000mm.

Tutti i prodotti devono essere installati su supporti a piombo, complanari e con pavimentazione livellata. Inoltre per non ostacolare l'autochiusura del manufatto tagliafuoco è opportuno che il luogo di installazione non sia soggetto ad elevate correnti d'aria. L'installazione può essere considerata conforme solo previa verifica che le pareti versino in buone condizioni.

Riguardo al peso dei prodotti è inoltre necessario considerare preventivamente:

- di verificare la resistenza, la portata e l'idoneità al fissaggio di muri, pareti, strutture e/o architravi interessati all'installazione;
- che l'utilizzatore potrebbe incontrare delle difficoltà di manovra, in particolare le persone con capacità motoria ridotta (portatori di handicap, anziani, malati, ecc.). È importante quindi prendere atto di questo, destinare adeguatamente il prodotto e/o mantenere le ante in posizione sempre aperta tramite elettromagneti.

La sporgenza degli accessori (es. maniglie, chiudiporta, ecc.), interferendo con pareti o altre compartimentazioni, potrebbe limitare l'apertura dell'anta e/o dar luogo a danneggiamenti. Per evitare ciò, il cliente dovrebbe prevedere degli appropriati scassi nelle pareti e comunque l'applicazione di un adeguato fermaporta.

Per porte che devono chiudersi contrastando la pressione del vento o di forti correnti d'aria, è raccomandato l'utilizzo di un chiudiporta con maggiore forza di chiusura.

## INSTALLAZIONE, USO E MANUTENZIONE

La posa di ogni prodotto deve essere eseguita da personale qualificato, utilizzando tutti i componenti forniti e descritti, nella rigorosa osservanza di quanto indicato dal libretto di installazione, uso e manutenzione o dalle istruzioni di posa, fornite dalla Ninz unitamente ai prodotti stessi.

Eventuali modifiche di installazione della porta e/o degli accessori sono ammesse solamente se previste dal libretto di installazione, uso e manutenzione, il quale contiene anche l'elenco degli elementi che sono stati collaudati e approvati per l'uso.

Per la manutenzione e/o riparazione dei prodotti Ninz utilizzare solamente i ricambi originali elencati nelle istruzioni di installazione ed indicati anche nel listino prezzi.

Quanto sopra raccomandato è di fondamentale importanza, affinché i prodotti installati possano fornire un elevato grado di sicurezza per le persone e per le cose, tutto questo ai fini della conformità alle norme vigenti.

## PRODOTTI VETRATI TAGLIAFUOCO

Le lastre di vetro tagliafuoco REI o EI vengono sottoposte a rigorosi controlli della qualità nelle diverse fasi della produzione. Tuttavia potrebbero essere presenti piccole bollicine o lievi imperfezioni ottiche dovute al particolare processo di fabbricazione del vetro tagliafuoco. Questo non compromette in alcun modo la capacità di resistenza al fuoco del prodotto e non può quindi costituire motivo di reclamo.

**Per i vetri tagliafuoco è assolutamente proibita la pulizia a vapori (per esempio l'uso del "vaporetto").**



Ninz S.p.A. | Corso Trento 2/A | I-38061 Ala (TN)  
Tel. +39 0464 678 300 | Fax +39 0464 679 025  
info@ninz.it | www.ninz.it